

SECURIO®



BETRIEBSANLEITUNG
OPERATING INSTRUCTIONS
NOTICE D'UTILISATION
MANUALE OPERATIVO
INSTRUCCIONES DE SERVICIO
INSTRUÇÕES DE OPERAÇÃO
GEBRUIKSAANWIJZING
BRUGSVEJLEDNING
BRUKSANVISNING
KÄYTTÖOHJE
BRUKSANVISNING
INSTRUKCJA OBSŁUGI
NÁVOD K OBSLUZE
NÁVOD NA OBSLUHU
KASUTUSJUHEND
ИНСТРУКЦИЯ ПО ЭКСПЛУАТАЦИИ
NAVODILO ZA UPORABO
ÜZEMELTETÉSI ÚTMUTATÓ
MANUAL DE EXPLOATARE
ИНСТРУКЦИЯ ЗА ЕКСПЛОАТАЦИЯ
ΟΔΗΓΙΕΣ ΛΕΙΤΟΥΡΓΙΑΣ
KULLANIM KILAVUZU

SECURIO® AF500

deutsch:	Aktenvernichter SECURIO AF500	3
english:	Paper shredder SECURIO AF500	13
français:	Destructeur de documents SECURIO AF500	23
italiano:	Distuggidocumenti SECURIO AF500	33
español:	Destrucción de documentos SECURIO AF500	43
português:	Destruidora de documentos SECURIO AF500	53
nederlands:	Papiervernietiger SECURIO AF500	63
dansk:	Makuleringsmaskine SECURIO AF500	73
svenska:	Dokumentförstörare SECURIO AF500	83
suomi:	Paperinsilppuri SECURIO AF500	93
norsk:	Makuleringsmaskin SECURIO AF500	103
polski:	Niszczarka dokumentów SECURIO AF500	113
česky:	Skartovací stroj SECURIO AF500	123
slovensky:	Skartovačka SECURIO AF500	133
eesti:	Paberipurustaja SECURIO AF500	143
русский:	Машина для уничтожения деловых бумаг SECURIO AF500	153
slovenski:	Uničevalec dokumentov SECURIO AF500	163
magyar:	Iratmegsemmisítő SECURIO AF500	173
română:	Distrugător de documente SECURIO AF500	183
български:	Машина за унищожаване на документи SECURIO AF500	193
ελληνικ:	Καταστροφέας εγγράφων SECURIO AF500	203
türkçe:	Evrak İmha Makinesi SECURIO AF500	213

1 Symbolerklärung und Sicherheitshinweise

Sicherheits- und Warnhinweise kennzeichnen Situationen, in denen es zu Personen- oder Sachschäden kommen kann und nennen Maßnahmen zur Abwendung der Gefahr.

Das Gefahrenzeichen  mit dem Signalwort **WARNUNG** und grau hinterlegter Text warnen Sie vor schweren bis lebensgefährlichen Verletzungen.

ACHTUNG

weist Sie auf mögliche Sachschäden hin.

Hinweis

kennzeichnet Informationen für einen effektiven Betrieb der Maschine ohne Gefährdungsrisiko.

Sicherheitshinweise



Lesen Sie vor Inbetriebnahme der Maschine die Betriebsanleitung, bewahren Sie diese für späteren Gebrauch auf und geben Sie die Anleitung an spätere Nutzer weiter.

Beachten Sie alle auf dem Aktenvernichter angebrachten Sicherheitshinweise.



Verletzungsgefahr durch scharfe Messer!

Fassen Sie niemals in den Schlitz der Papierzufuhr.



Verletzungsgefahr durch Einziehen!

Bringen Sie lange Haare, lose Kleidung, Krawatten, Schals, Hals- und Armkettchen usw. nicht in den Bereich der Zuführöffnung. Vernichten Sie kein Material, das zu Schlingenbildung neigt, z.B. Bänder, Verschnürungen, Weichplastikfolien.



Gefahren für Kinder und andere Personen!



Die Maschine darf nicht durch Personen (einschließlich Kinder unter 14 Jahren) mit eingeschränkten physischen, sensorischen oder geistigen Fähigkeiten oder mangels Erfahrung und/oder mangels Wissen benutzt werden, es sei denn, sie werden durch eine für ihre Sicherheit zuständige Person beaufsichtigt oder erhalten von ihr Anweisungen, wie das Gerät zu benutzen ist. Kinder sollen beaufsichtigt werden, um sicherzustellen, dass sie nicht mit dem Gerät spielen. Lassen Sie den Aktenvernichter nicht unbeaufsichtigt eingeschaltet.



Gefährdung durch elektrischen Strom

Gefährliche Netzspannung kann bei fehlerhaftem Umgang mit der Maschine zu elektrischem Stromschlag führen.

- Prüfen Sie Gerät und Kabel regelmäßig auf Schäden.

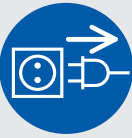

Schalten Sie den Aktenvernichter bei Beschädigung oder nicht ordnungsgemäßer Funktion sowie vor Platzwechsel oder

Reinigung aus und ziehen Sie den Netzstecker.

- Verhindern Sie, dass Wasser in den Aktenvernichter gelangt. Tauchen Sie weder Netzkabel noch Netzstecker in Wasser. Fassen Sie den Netzstecker niemals mit feuchten Händen an.
- Ziehen Sie den Netzstecker nie an der Zuleitung aus der Steckdose, sondern fassen Sie immer den Netzstecker an.

2 Bestimmungsgemäße Verwendung, Gewährleistung

Sehen Sie auf dem Typenschild an der Geräterückseite nach, für welche Schnittbreite und Netzspannung Ihr Aktenvernichter ausgelegt ist und beachten Sie die zutreffenden Punkte der Betriebsanleitung.

Der Aktenvernichter ist zum Vernichten von Papier bestimmt. Je nach Schnittart können außerdem geringe Mengen folgender Materialien vernichtet werden:

Schnittbreite (mm)	4,5x30	1,9x15
Kreditkarten	•	•
CDs	•	

Führen Sie dieses Material nicht über die Papierkassette zu.

Das robuste Schneidwerk ist unempfindlich gegen Heft- und Büroklammern. Das Papier im Autofeed-Magazin darf keine Klammern enthalten.

Die Garantiezeit für den Aktenvernichter beträgt 3 Jahre. Es gilt eine von der Gewährleistung unabhängige Garantie für HSM Vollstahl-Schneidwellen der Aktenvernichter während der gesamten Gerätelebensdauer (HSM Lifetime Warranty). Ausgenommen hiervon sind die Aktenvernichter mit Schnittbreite 0,78x11 mm. Verschleiß, Schäden durch unsachgemäßen Gebrauch sowie Eingriffe von dritter Seite fallen weder unter die Gewährleistung noch unter die Garantie. Die Einzugsrollen der Papierkassette sind Verschleißteile.

HSM gewährleistet die Lieferung von Ersatzteilen bis 10 Jahre nach Auslaufen der Produktion dieses Modells.

3 Übersicht

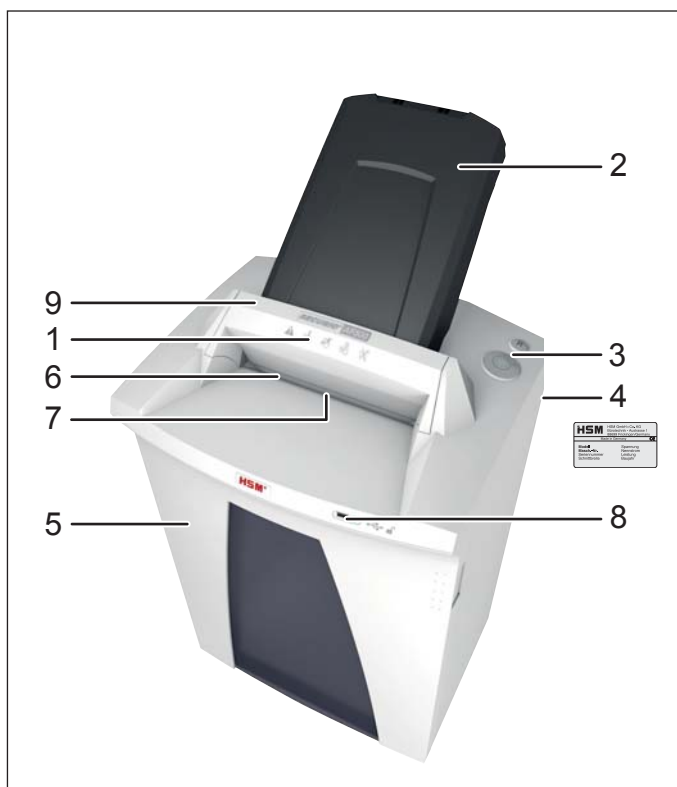

- 1 Sicherheitshinweis
- 2 Papierkassette, Autofeed-Magazin
- 3 Bedien- und Anzeigeeinheit
- 4 Typenschild
- 5 Tür
- 6 Zuführöffnung
- 7 Lichtschranke
- 8 USB-Buchse
- 9 Sicherheitselement

Bedien- und Anzeigeelemente

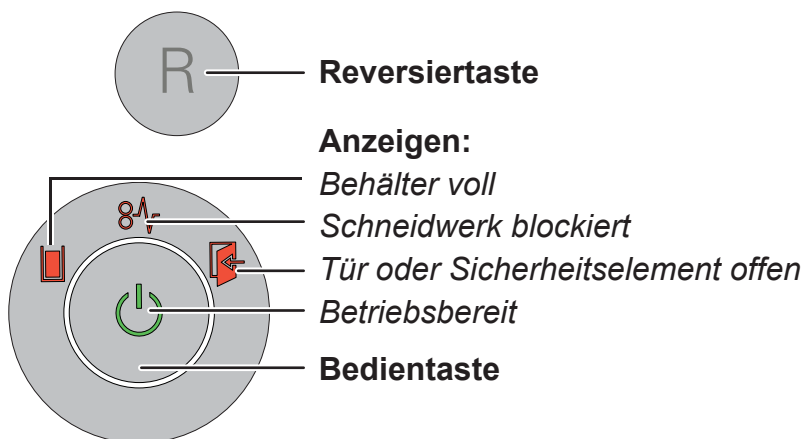

4 Inbetriebnahme



WARNUNG

Gefährliche Netzspannung!



Fehlerhafter Umgang mit der Maschine kann zu elektrischem Stromschlag führen.

- Verwenden Sie den Aktenvernichter nur in trockenen Innenräumen. Betreiben Sie ihn nicht in Räumen mit hoher Luftfeuchtigkeit oder im Regen.
- Halten Sie das Gerät, den Netzstecker und das Netzkabel von offenem Feuer und heißen Flächen fern. Die Lüftungsschlitze müssen frei sein und ein Abstand zur Wand oder zu Möbeln von min. 5 cm eingehalten werden.
- Achten Sie darauf, dass der Netzstecker leicht erreichbar ist.
- Überprüfen Sie vor dem Einstecken des Netzsteckers, dass Spannung und Frequenz Ihres Stromnetzes mit den Angaben auf dem Typenschild übereinstimmen.

Montieren Sie die Papierkassette:

- Klappen Sie das Sicherheitselement nach vorn.
- Die Papierkassette ist in einem separaten Karton verpackt. Entnehmen Sie die Kassette.



Öffnen Sie den Deckel der Papierkassette etwas, setzen Sie die Kassette in die Führung und drücken Sie sie nach unten bis die Kassette einrastet.

- Schließen Sie den Deckel der Papierkassette und klappen Sie das Sicherheitselement wieder nach hinten.
- Schließen Sie das gelieferte Netzkabel an der Rückseite des Aktenvernichters an und stecken Sie den Netzstecker in eine ordnungsgemäß installierte Steckdose.

5 Bedienung

Aktenvernichter einschalten

- Schalten Sie den Netzschalter an der Rückseite des Aktenvernichters auf „I“.
- Drücken Sie die Bedientaste.
- Anzeige „Betriebsbereit“ leuchtet.

Papier vernichten

Sie können Papier vernichten, indem Sie es direkt in die Zuführöffnung geben oder den automatischen Einzug nutzen. Während der Autofeed-Stapelverarbeitung ist es möglich, Papier oder CDs manuell zuzuführen.

1. Papier direkt in die Zuführöffnung geben



Bei Papierzufuhr startet die Lichtschranke das Schneidwerk automatisch.

- 2 Sekunden nachdem die Lichtschranke in der Papierzufuhr wieder frei ist wird das Schneidwerk automa-

tisch abgeschaltet und der Aktenvernichter geht in Betriebsbereitschaft.

2. Papier über die Papierkassette automatisch zuführen

Der Aktenvernichter ist mit einer automatischen Zuführeinrichtung (Autofeed) ausgerüstet, die bis zu 500 Blatt Papier aufnehmen kann. Die verschließbare Papierkassette verhindert unbefugten Zugriff auf die zu vernichtenden Dokumente während des Zerkleinerungsvorgangs. Nach Abschluss der Vernichtung geht die Maschine wieder in Bereitschaft.



WARNUNG

Verletzungsgefahr durch Einziehen!



Die Einzugsrollen in der Papierkassette laufen während des Vernichtungsvorgangs auch, wenn der Deckel geöffnet ist. Bringen Sie lange Haare, lose Kleidung, Krawatten, Schals, Hals- und Armkettchen usw. nicht in den Bereich der Rollen.

Papier in die Kassette einlegen



Klappen Sie das Sicherheitselement nach vorn (1) und öffnen Sie den Deckel der Papierkassette (2).

Hinweis

Die Klappe ist entriegelt, wenn sich kein Papier in der Kassette befindet.

- Anzeige „Tür oder Sicherheitselement offen“ leuchtet.

- Legen Sie das zu vernichtende Papier (max. 500 Blatt, 80 g/m²) in die Kassette.

ACHTUNG: Das Papier darf keine Heft- oder Büroklammern enthalten.

- Schließen Sie den Deckel und klappen Sie das Sicherheitselement nach hinten.
- Anzeige „Tür oder Sicherheitselement offen“ verlischt.
- Das Schneidwerk startet.

Papierkassette verriegeln

Ihr Schlüssel für die Papierkassette ist der mitgelieferte USB-Stick oder jeder andere handelsübliche USB-Stick.

Nachdem Sie das zu vernichtende Papier in die Kassette eingelegt haben können Sie die Kassette verriegeln.

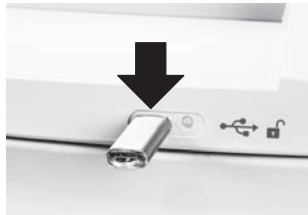

Stecken Sie den USB-Stick in die Buchse an der Vorderseite des Aktenvernichters.

- Nach dem Abziehen des USB-Sticks wird der Deckel der Papierkassette verriegelt. Die Dokumente sind vor unbefugtem Zugriff geschützt. Der Aktenvernichter startet erst, nachdem der USB-Stick abgezogen wurde.

Auf den USB-Stick wurde vor dem Verriegeln durch die elektronische Steuerung des Aktenvernichters eine Datei mit einer Zufallszahl geschrieben. Deshalb ist dieser Stick auch nur für das Öffnen der Kassette **dieses** Aktenvernichters benutzbar.

Hinweis

Jeder Verriegelungsvorgang überschreibt die auf dem Stick gespeicherte Zufallszahl. Benutzen Sie den Stick deshalb erst dann an einem anderen AF500-Aktenvernichter, wenn die Papierkassette leer oder entriegelt ist.

Sie können außer dem mitgelieferten Stick auch andere handelsübliche USB-Sticks verwenden.

Sollte der zum Verriegeln benutzte Stick nicht mehr verfügbar oder defekt sein und sich die Kassette nicht mehr öffnen lassen, wenden Sie sich bitte an unseren Kundendienst.

Hinweis

Nachdem das gesamte Papier aus der Kassette vernichtet wurde, wird die Verriegelung automatisch gelöst auch wenn kein USB-Stick eingesteckt ist.

Um weiteres Papier einzulegen oder einen Papierstau zu beseitigen, können Sie die Papierkassette auch während des Vernichtungsvorgangs öffnen.

- Stecken Sie zur Entriegelung der Kassette den Stick in die USB-Buchse.
- Klappen Sie das Sicherheitselement nach vorn und öffnen Sie den Deckel der Papierkassette.



Die LED-Anzeige neben der USB-Buchse informiert Sie über den Status der Papierkassette:

LED-Anzeige	Zustand
grün Dauerlicht	Kassette ist mit Papier befüllt, kann aber geöffnet werden.
rot Blinklicht	USB-Stick ist eingesteckt, Kassette wird verriegelt.
rot Dauerlicht	Kassette ist mit Papier befüllt und verriegelt.
grün Blinklicht	USB-Stick ist eingesteckt, Kassette wird entriegelt.
LED leuchtet nicht	Kassette enthält kein Papier und kann geöffnet werden.

CDs und Kreditkarten vernichten

CDs nur in der Schnittgröße 4,5x30 mm,
Kreditkarten nur in den Schnittgrößen
4,5x30 mm und 1,9x15 mm



WARNUNG Verletzungsgefahr durch Splitter!



Abhängig von der Materialart
können beim Vernichten von CDs
Splitter aus dem Schneidwerk
herausgeschleudert werden und
Ihre Augen verletzen.

- Tragen Sie eine Schutzbrille.



- Geben Sie jeweils nur eine CD/DVD oder Karte in die Mitte der Zuführöffnung. Führen Sie diese Materialien nicht über die Papierkassette zu.



Hinweis

Für eine sortenreine
Trennung des geschred-
erten Materials kön-
nen Sie bei Maschinen
mit Schnittgröße

4,5x30 mm den mitgelieferten CD-Sack einsetzen.

Achten Sie auf die Umwelt und entsorgen Sie die unterschiedlichen Materialien getrennt.

Aktenvernichter ausschalten

- Drücken Sie die Bedientaste.
- ▶ Anzeige „Betriebsbereit“ verlischt.
- Schalten Sie den Netzschalter an der Rückseite des Aktenvernichters auf „0“.

Weitere Funktionsmodi



• Permanent-Modus

Anwendung: Vernichtung von größeren Papiermengen, auch mittels Autofeed
Funktion: Schneidwerk läuft ununterbrochen. Wenn 2 min kein Material zugeführt wird, schaltet das Schneidwerk ab und der Aktenvernichter geht in Betriebsbereitschaft.
Start: Drücken Sie die Bedientaste 4 Sekunden lang.
Vorzeitiger Abbruch: Drücken Sie die Bedientaste.

• Stand-by Modus

Funktion: 2 Minuten nach der letzten Papierzufuhr werden automatisch alle unnötigen Verbraucher abgeschaltet. Die Anzeige „Betriebsbereit“ blitzt in regelmäßigen Abständen kurz auf. Bei Papierzufuhr läuft der Aktenvernichter selbständig an.

6 Störungsbeseitigung

Anzeige	Störung	Störungsbehebung
-	Motor läuft ständig ohne Papier aus dem Magazin einzuziehen.	<p>Papierstau im Autofeed-Magazin</p> <p>Ursache sind meist Brief- oder Heftklammern im Papierstapel.</p> <ul style="list-style-type: none"> • Falls die Kassette verriegelt ist, stecken Sie den Stick in die USB-Buchse. • Klappen Sie das Sicherheitselement nach vorn und öffnen Sie den Deckel der Papierkassette. • Entfernen Sie die Klammern aus dem Papier und legen Sie den Stapel erneut ein.
 Dauerlicht	Papierstau	<p>Sie haben zu viel Papier auf einmal zugeführt.</p> <ul style="list-style-type: none"> ➤ Das Schneidwerk läuft einige Sekunden rückwärts und schiebt das Papier heraus. • Drücken Sie gegebenenfalls noch die Reversiertaste „R“, um den Papierstapel zu entnehmen. • Halbieren Sie den Papierstapel. • Führen Sie das Papier nacheinander zu.
	Motor läuft nicht.	<ul style="list-style-type: none"> ➤ Der Papierstau im Autofeed-Magazin besteht länger als 2 Minuten. Fehlerbehebung siehe oben. ➤ Falls der Motor ständig läuft, da z.B. die Lichtschranke im Zuführschlitz durch Papierpartikel oder Staub permanent unterbrochen ist, wird er nach 60 Minuten abgeschaltet.
	Überlast	<ul style="list-style-type: none"> • Der Motor wurde überlastet. Lassen Sie den Aktenvernichter vor erneuter Inbetriebnahme 20 Minuten abkühlen.
Blinklicht	allg. Störungsanzeige	<ul style="list-style-type: none"> • Während der Papiervernichtung ist ein Fehler aufgetreten. Ziehen Sie das Papier aus dem Eingabeschlitz, sodass die Lichtschranke frei ist.
	Schnittgutbehälter voll	<ul style="list-style-type: none"> • Leeren Sie den Schnittgutbehälter. <p>Hinweis</p> <p>Wenn Sie vor dem Entnehmen des Behälters die Reversiertaste kurzzeitig betätigen, wird ein Teil des Schnittgutes in das Schneidwerk zurückgezogen und fällt nicht in den Innenraum des Aktenvernichters.</p>
	Tür oder Sicherheitselement offen	<ul style="list-style-type: none"> • Schließen Sie die Tür. • Klappen Sie das Sicherheitselement nach hinten.

7 Reinigung und Wartung



WARNUNG

Gefährliche Netzspannung!



Fehlerhafter Umgang mit der Maschine kann zu elektrischem Stromschlag führen.

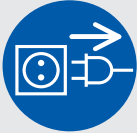

Schalten Sie den Aktenvernichter vor Platzwechsel oder Reinigung aus und ziehen Sie den Netzstecker.



Servicearbeiten, die mit dem Entfernen von Gehäuseabdeckungen verbunden sind, dürfen nur vom HSM-Kundendienst und Service-Technikern unserer Vertragspartner durchgeführt werden.

Kundendienstadressen siehe Seite 224.

Reinigen Sie den Aktenvernichter nur mit einem weichen Tuch und einer milden Seifenwasserlösung. Dabei darf kein Wasser in das Gerät eindringen.



Ölen Sie das Schneidwerk bei nachlassender Schnittleistung, Geräuschentwicklung oder nach jedem Leeren

des Schnittgutbehälters. Verwenden Sie dazu nur HSM-Schneidblockspezialöl:

- Spritzen Sie das Spezialöl durch die Papierzufuhr auf ganzer Breite auf die Schneidwellen.
 - Lassen Sie das Schneidwerk ohne Papierzufuhr ca. 10 s im Permanent-Modus laufen.
- Papierstaub und Partikel werden gelöst.

Wenn das Papier aus der Kassette dem Schneidwerk nicht mehr sicher zugeführt wird, sind die Einzugsrollen verschlissen und müssen ersetzt werden. Dazu bieten wir Ihnen ein Austauschkit an. Bitte setzen Sie sich mit unserem Kundendienst in Verbindung.

8 Entsorgung / Recycling

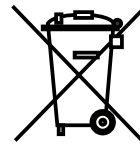

Elektrische und elektronische Altgeräte enthalten vielfach noch wertvolle Materialien, teils aber auch schädliche Stoffe, die für die

Funktion und Sicherheit notwendig waren. Bei falscher Entsorgung oder Handhabung können diese für die menschliche Gesundheit und die Umwelt gefährlich sein. Geben Sie Altgeräte nie in den Restmüll. Beachten Sie die aktuell geltenden Vorschriften und nutzen Sie Sammelstellen zur Rückgabe und Verwertung elektrischer und elektronischer Altgeräte. Führen Sie auch das Verpackungsmaterial einer umweltgerechten Entsorgung zu.

9 Lieferumfang

- Aktenvernichter in Karton verpackt
- Netzanschlussleitung
- 5 Schnittgutsäcke
- 1 CD-Sack für Maschinen mit Schnittbreite 4,5x30 mm
- 1 Flasche Schneidblock-Spezialöl (50 ml)
- 1 USB-Stick
- Betriebsanleitung

Zubehör

- 10 Schnittgutsäcke
Best.-Nr. 1.330.995.100
- Schneidblock-Spezialöl (250 ml)
Best.-Nr. 1.235.997.403

Kundendienstadressen siehe Seite 224.

10 Technische Daten

Schnittart	Partikelschnitt		
Schnittgröße (mm)	4,5 x 30	1,9 x 15	0,78 x 11
Sicherheitsstufe DIN 66399	P-4 / O-3 T-4 / E-3 F-1	P-5 / T-5 E-4 / F-2	P-6 / F-3
Schnittleistung* (Blatt), DIN A4	70 g/m ² 80 g/m ²	17 - 19 14 - 16	11 - 13 9 - 11
Gewicht	27 kg		
Schnittgeschwindigkeit	65 mm/s		
Eingabebreite	240 mm		
Anschluss	230 V, 50 Hz	110 V - 120 V, 60 Hz	220 V, 60 Hz
Leistung bei max. Blattzahl	500 W		
Energieverbrauch im Bereitschaftsmodus	< 2 Wh		
Betriebsart	Dauerbetrieb		
Umgebungsbedingungen im Betrieb: Temperatur relative Luftfeuchte Höhe über NN	-10 °C bis +25 °C max. 90 %, nicht kondensierend max. 2.000 m		
Maße B x T x H (mm)	497 x 491 x 1002		
Volumen des Schnittgutbehälters	82 l		
Emissionsschalldruckpegel (im Leerlauf / unter Last)	56 dB (A) / 59 - 63 dB (A)		
A- bewerteter Schalleistungspegel (LWAd im Leerlauf)	67,3 dB		

* Die max. Anzahl der Blätter (DIN A4, 70 g/m² bzw. 80 g/m²), längs zugeführt, die in einem Durchgang zerschnitten werden. Die Ermittlung der angegebenen Leistungsdaten erfolgt mit neuem, geöltem Schneidwerk und kaltem Motor. Eine schwächere Netzspannung oder andere Netzfrequenz als angegeben, kann zu einer geringeren Blattleistung und zu erhöhten Laufgeräuschen führen. Je nach Struktur und Eigenschaften des Papiers und der Art der Eingabe kann die Blattleistung abweichen.



Der Aktenvernichter erfüllt die einschlägigen Harmonisierungsvorschriften der Europäischen Union:

- EMV-Richtlinie 2014/30/EU
- Niederspannungsrichtlinie 2014/35/EU
- RoHS-Richtlinie 2011/65/EU

Die EU-Konformitätserklärung kann beim Hersteller angefordert werden.

1 Explanation of symbols and safety instructions

Safety and warning signs indicate situations in which personal injuries or property damage may occur and provide measures to prevent this danger.

The safety alert sign  with the signal word **WARNING** and text on a grey background warns of the risk of serious to life-threatening injuries.

NOTICE alerts you to potential property damage.

Note indicates information for the effective operation of the machine without risk of danger.

Safety instructions



Before using the machine for the first time, read the operating manual, and keep it for later use and to pass on to any subsequent users.

Observe all safety instructions onto the machine.



Risk of injury from sharp blades.

Never reach into the slot of the paper feed.



Risk of injury from being pulled in!

Keep long hair, loose articles of clothing, ties, scarves, jewellery, etc. away from feed opening. Material with the tendency to form loops, e.g. tapes, strapping material, etc. must not be shredded.



Dangerous for children and others!



The machine may not be used by persons (including children under 14 years of age) with limited physical, sensory or mental capabilities or with a lack of experience and knowledge, unless they are supervised by a responsible person or are instructed by them on the use of the machine. Children must be supervised to ensure they do not play with the machine. Do not leave the document shredder switched on when it is unattended.

Electrical hazard



Dangerous mains voltage!

Improper handling of the machine can lead to an electric shock.

- Check the machine and cable regularly for damage.

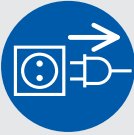

Switch the shredder off if it is damaged or not working correctly or before relocating or cleaning it and disconnect it from the mains.

- Make sure that no water gets into the shredder. Do not immerse the power cable or the power plug in water. Never touch the power plug with wet hands.
- Never pull the plug out of the socket using the power cable. Always pull out the plug directly.

2 Proper use, warranty

Check the name plate on the back of the machine to find out the cutting width and mains voltage for your document shredder and observe the applicable instructions in the operating manual.

The shredder is designed for destroying paper. Depending on the cutting type, it can also handle small quantities of the following materials:

Shred width (mm)	4.5 x 30	1.9 x 15
Credit and charge cards	•	•
CDs	•	

Do not feed this material via the paper cassette.

Its sturdy drive mechanism is not damaged by paper clips and staples. The paper in the autofeed stack must not contain any staples.

The warranty period for the document shredder is 3 years. There is a special warranty for the HSM solid steel cutting rollers in the document shredder, which is provided independently of the guarantee, and remains valid for the entire service life of the machine (HSM Lifetime Warranty). This does not apply to document shredders with cutting widths of 0.78 x 11 mm. This warranty and guarantee exclude wear and damage caused by improper handling or actions taken by third parties. The intake rollers in the paper cassette are wear parts.

HSM guarantees the delivery of spare parts for up to 10 years after the production of this model has been discontinued.

3 Machine components

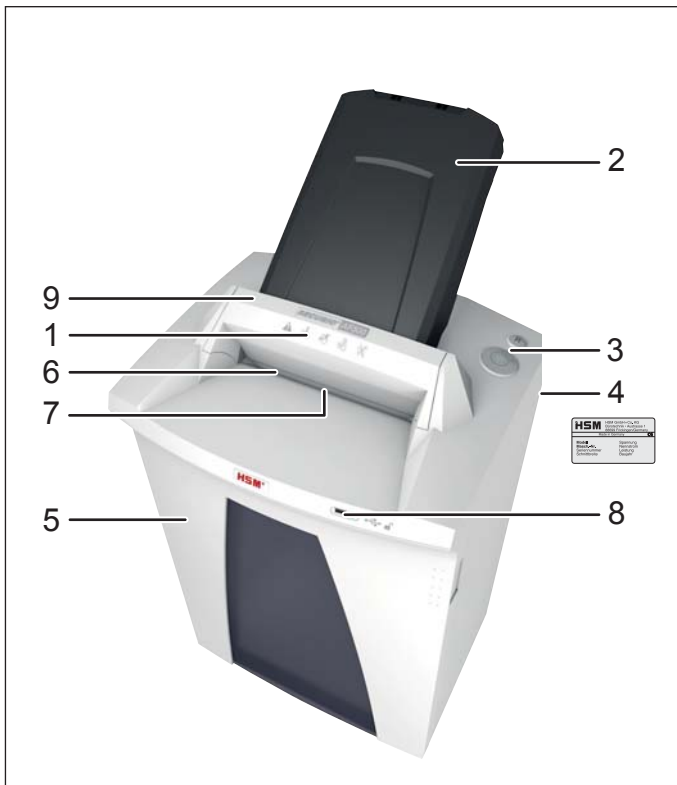

- 1 Safety instructions
- 2 Paper cassette, Autofeed stack
- 3 Operating and display unit
- 4 Name plate
- 5 Door
- 6 Feed opening
- 7 Light barrier
- 8 USB socket
- 9 Safety element

Operating and display elements

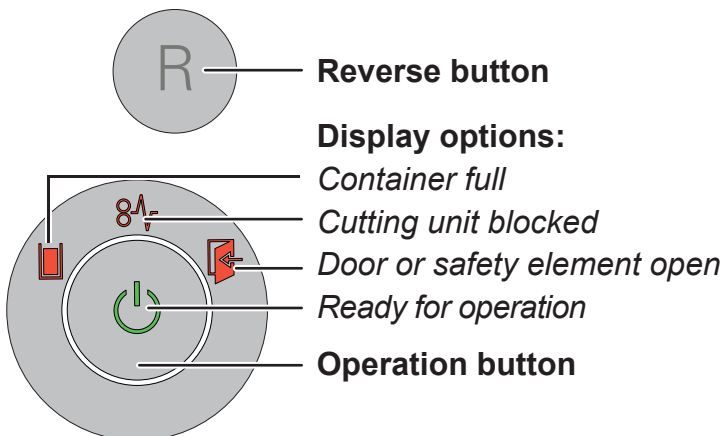

4 Initial start-up



WARNING

Dangerous mains voltage!



Improper handling of the machine can lead to an electric shock.

- Only use the machine in a dry room indoors. Never operate the machine in damp rooms or in the rain.
- Keep the machine, the plug and cable away from open fire and hot surfaces. The ventilation slots must not be blocked or covered and there must be at least 5 cm space between the shredder and any wall or furniture.
- Make sure that the power plug is easily accessible.
- Before you insert the power plug, make sure that the voltage and frequency of your power supply comply with the information on the name plate.

Installing the paper cassette:

- Fold down the safety element towards you.
- The paper cassette is packed in a separate box. Remove the cassette.



Open the lid of the paper cassette slightly, insert the cassette into the guide and press down until the cassette clicks into place.

- Close the lid of the paper cassette and fold back the safety element again.
- Connect the power cable provided to the back of the document shredder and plug the power supply into a properly installed socket.

5 Operation

Switching on the shredder

- Set mains switch at rear of paper shredder to "I".
- Press the operation button.
- The "Ready for operation" indicator lights up.

Shredding paper

You can shred paper by feeding it directly into the opening or you can use the automatic intake. Papers or CDs can be fed manually during autofeed stack processing.

1. Feed the paper directly into the feed opening



When you feed paper, the light barrier automatically starts the cutting unit.

- Two seconds after the light barrier in the paper feed opening is free again, the cutting unit is switched off

automatically and the shredder switches to standby.

2. Feed in the paper using the paper cassette

The document shredder is equipped with an automatic feeder which can hold up to 500 sheets of paper. The paper cassette can be locked which prevents unauthorised access to the shredded documents during the shredding process. Once the shredding is finished, the machine goes into standby mode again.



WARNING Risk of injury!



The intake rollers in the paper cassette keep running during the shredding process even if the lid is open. Do not go near the rollers with long hair, loose clothing, ties, scarves, necklaces, bracelets etc.

Inserting the paper in the cassette



Unfold the safety element towards you (1) and open the lid of the paper cassette (2).

Note

The lid is unlocked when there is no paper in the cassette.

- The "Door or safety element open" display lights up.

- Place the papers to be shredded (max. 500 sheets, 80 g/m²) in the cassette.

NOTICE: The paper may not have any paper clips or staples attached.

- Close the lid and fold back the safety element.
- The "Door or safety element open" display goes out.
- The cutting unit starts.

Locking the paper cassette

Your key for the paper cassette is the USB stick supplied or any other standard USB stick.

Once you have inserted the paper to be shredded into the cassette, you can lock the cassette.

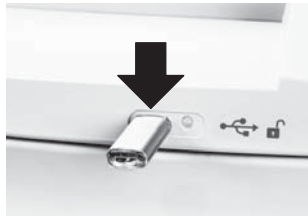

Insert the USB stick into the socket on the front of the document shredder.

- ▶ After removing the USB stick, the lid of the paper cassette is locked. The documents are then protected from unauthorised access. The document shredder only starts once the USB stick has been removed.

A file is written onto the USB stick with a random number when the document shredder is locked by the electronic control unit. This is why this stick can also be used for opening the cassette **of only this** document shredder.

Note

Each locking process overwrites the random number saved on the stick. Therefore only use the stick on another AF500 document shredder when the paper cassette is empty or unlocked.

You can also use other standard USB sticks as well as the stick supplied.

If the stick used for locking is no longer available or faulty and is no longer able to open the cassette, please contact our customer service.

Note

Once all the paper from the cassette is shredded, the lock is automatically released even if a USB stick is not plugged in.

You can open the paper cassette during the shredding process to insert more paper or remove a paper jam.

- Insert the stick into the USB socket to unlock the cassette.
- Unfold the safety element towards you and open the lid of the paper cassette.



The LED next to the USB socket informs you about the status of the paper cassette:

LED indicator	Condition
Green permanent light	Cassette is loaded with paper but can be opened.
Red flashing light	USB stick is inserted, cassette is locked.
Red permanent light	Cassette is loaded with paper and locked.
Green flashing light	USB stick is inserted, cassette is unlocked.
LED does not light up	Cassette does not contain paper and can be opened.

Shredding CDs and credit cards

CDs in cutting size 4.5 x 30 mm only,
credit cards in cutting sizes 4.5 x 30 mm
and 1.9 x 15 mm only



WARNING

Danger of injury by splinters!

Depending on the type of material, splinters can fly out of the cutting unit while shredding CDs and injure your eyes.



- For this reason, wear protective goggles.



- Feed in just one CD/DVD or card in the middle of the feed opening. Do not feed in these materials via the paper cassette.



Note

To completely separate the materials shredded, you can insert the CD bag supplied for machines with cutting sizes 4.5 x 30 mm.

Please consider the environment and dispose of different materials separately.

Switching off the shredder

- Press the operation button.
- The “Ready for operation” indicator goes out.
- Set mains switch at rear of paper shredder to „0“.

Other function modes

- **Permanent mode**

Application: Destroying large quantities of paper

Function: Cutting unit runs continuously.

If no material is fed in within a period of 2 minutes, the cutting unit shuts down and the shredder switches to standby.

Start: Press the on/off button for at least 4 seconds.

To cancel: Press the on/off button.



- **Standby mode**

Function: Two minutes after the last paper feed operation, all consumers that are not required are switched off automatically.

The “Ready for operation” indicator goes out briefly at regular intervals.

The shredder starts automatically when paper is fed in.

6 Troubleshooting

Display	Problem	Measure
-	Motor runs continually without taking paper from the stack	<p>Paper jam in the autofeed stack</p> <p>This is usually caused by paper clips or staples in the paper stack.</p> <ul style="list-style-type: none"> • If the cassette is locked, insert the stick into the USB socket. • Unfold the safety element towards you and open the lid of the paper cassette. • Remove the paper clips or staples from the paper, and load the stack again.
 Contin- ous lamp	Paper jam	<p>You have fed in too much paper.</p> <ul style="list-style-type: none"> ➤ The cutting unit runs in reverse for a few seconds and pushes the paper back out again. • If necessary, press the reverse button "R" to remove the stack of paper. • Take half the stack of paper. • Feed the paper in portions.
	Motor is not running	<ul style="list-style-type: none"> ➤ There has been a paper jam in the autofeed magazine for more than 2 minutes. See troubleshooting above. ➤ If the motor runs continually - for example, because the light barrier in the infeed slot is permanently broken by paper articles or dust - then it switches off after 60 minutes.
	Overload	<ul style="list-style-type: none"> • The motor was overloaded. Let the shredder cool down for approx. 15 – 20 mins. before using it again.
Flashing light	General fault displays	<ul style="list-style-type: none"> • A fault has occurred while shedding paper. Pull the paper out of the slot to clear the light barrier.
	Shredded material container full	<ul style="list-style-type: none"> • Empty the shredded material container. <p>Note</p> <p>If you press the reverse button briefly before removing the container, part of the material is pulled back into the cutting apparatus and does not fall inside the document shredder.</p>
	Door or safety element open	<ul style="list-style-type: none"> • Close the front door. • Fold back the safety element.

7 Cleaning and maintenance



WARNING

Dangerous mains voltage!



Improper handling of the machine can lead to an electric shock.

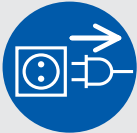

Switch the shredder off before relocating or cleaning it and disconnect the mains plug.

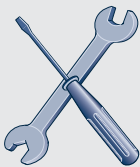

Service work which requires the housing covers to be removed may only be carried out by HSM Customer Service and service technicians of our contractual

partners. See page 224 for our customer service addresses.

Clean the document shredder only with a soft cloth and a mild soap-water solution. However, no water must enter the equipment.



Oil the cutting unit when cutting performance decreases or the device becomes noisy, or every time you empty the waste

container. Only use HSM special lubricating oil for the cutting unit to do this:

- Spray the special cutting unit oil through the paper feed along the entire width of the cutting shafts.
- Let the cutting unit run in the permanent mode for about 10 seconds without any paper.
- Paper dust and particles are shaken off.

If the paper from the paper cassette no longer feeds into the cutting unit properly, the intake rollers are worn and need replacing. We can provide a replacement kit for you to do this. Please get in touch with our customer services.

8 Disposal / Recycling

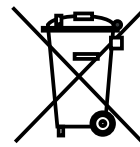

Electrical and electronic old devices contain a variety of valuable materials, but also hazardous substances which were required

for function and safety. Incorrect disposal or handling can be dangerous to your health and the environment. Never dispose of old devices in the household waste. Observe the current applicable regulations and use the collection points for returning and recycling electric and electronic devices. Dispose of all the packaging materials also in an environmentally-responsible way.

9 Scope of delivery

- Paper shredder in carton packing
- Power supply cable
- 5 Bags for shredded material
- 1 CD bag for machines with cutting widths of 4.5 x 30 mm
- Special cutting block oil 50 ml
- 1 USB stick
- Operating instructions

Accessories

- 10 waste bags, order no. 1.330.995.100
- Special cutting block oil 250 ml order No.: 1.235.997.403

See page 224 for our customer service addresses.

10 Technical data

Cutting type	Cross cut		
Cut size (mm)	4.5 x 30	1.9 x 15	0.78 x 11
Security level DIN 66399	P-4 / O-3 T-4 / E-3 F-1	P-5 / T-5 E-4 / F-2	P-6 / F-3
Cutting capacity* (sheets), A4	70 g/m ² 80 g/m ²	17 - 19 14 - 16	11 - 13 9 - 11
Weight	27 kg		
Cutting speed	65 mm/s		
Intake width	240 mm		
Power supply	230 V, 50 Hz	110 V - 120 V, 60 Hz	220 V, 60 Hz
Power consumption with max. number of sheets	500 W		
Energy consumption in standby mode	< 2 Wh		
Operating mode	Continuous operation		
Ambient conditions in operation: Temperature Relative humidity Height above sea-level (MSL)	-10 °C to +25 °C max. 90%, without condensation max. 2,000 m		
Size W x D x H (mm)	497 x 491 x 1002		
Shredded material container volume	82 l		
Sound pressure level emissions (Idle running/ load)	56 dB (A) / 59 - 63 dB (A)		
A-weighted sound power level (LWAd in idle mode)	67.3 dB		

* The maximum number of sheets (DIN A4, 70 g/m² or 80 g/m²), fed lengthways, which can be cut in one cycle. The performance data is determined when the motor is cold and the cutting device is freshly oiled. A weaker mains voltage or a different mains frequency to the one specified could result in less sheet capacity and increased noise during operation. The sheet capacity can vary depending on the structure and properties of the paper and on the way it enters.



This document shredder meets the applicable harmonisation legislation of the European Union:

- Low Voltage directive 2014/35/EU
- EMC directive 2014/30/EU
- RoHS directive 2011/65/EU

The EU declaration of conformity can be requested from the manufacturer.

1 Explication des symboles et consignes de sécurité

Les consignes de sécurité et d'avertissement désignent des situations dans lesquelles des dommages de personnes ou des dommages matériels peuvent se produire et mentionnent des mesures permettant d'éviter le danger.

Le symbole de danger  avec le terme **AVERTISSEMENT** et le texte sur fond gris vous avertissent d'un risque de blessures graves à mortelles.

ATTENTION

vous indique des dégâts matériels possibles

Remarque

désigne des informations pour un fonctionnement efficace de la machine, sans risques.

Recommandations de sécurité



Lisez la notice d'utilisation de la machine avant de la mettre en service ; conservez celle-ci pour une exploitation ultérieure et transmettez cette notice aux utilisateurs ultérieurs. Tenir compte de toutes les recommandations de sécurité se trouvant sur le destructeur.



Risque de blessures avec des lames tranchantes !

N'introduisez jamais les mains dans la fente d'alimentation en papier.



Danger de blessure par attraction!

Ne pas approcher l'ouverture d'insertion du papier avec des cheveux longs, des vêtements larges, des cravates, des écharpes, des bracelets, des colliers, etc. Ne pas détruire les objets ayant tendance à s'entortiller, bandes, matériel de ligaturage etc.



Dangers pour les enfants et pour d'autres personnes !



La machine ne doit pas être utilisée par des personnes (y compris les enfants de moins de 14 ans) ayant des capacités physiques, sensorielles ou intellectuelles limitées, ou encore manquant de l'expérience et/ou des connaissances requises, à moins qu'elles ne soient surveillées par une personne responsable de leur sécurité ou n'aient reçu des instructions d'utilisation de l'appareil. Les enfants doivent être surveillés afin de s'assurer qu'ils ne jouent pas avec l'appareil. Ne laissez pas le destructeur de documents allumé sans surveillance.

Risques en raison du courant électrique



Dangers résultant de la tension du secteur !

Une mauvaise utilisation de la machine peut entraîner une électrocution.

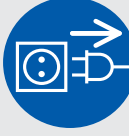
- Vérifiez régulièrement que l'appareil et les câbles ne présentent aucun dommage.
- 
 Éteignez le destructeur de documents en cas de détérioration ou de dysfonctionnement, ainsi qu'avant un changement de place ou un nettoyage, et débranchez la prise secteur.
- Évitez que de l'eau pénètre dans le destructeur de documents. Ne plongez ni les câbles secteur ni la fiche secteur dans l'eau. Ne touchez jamais la fiche secteur lorsque vous avez les mains mouillées.
- Ne tirez jamais sur le câble pour débrancher la fiche de la prise secteur, tenez toujours la fiche.

2 Utilisation conforme, garantie

Vérifiez sur la plaquette signalétique à l'arrière de l'appareil pour quelle largeur de coupe et quelle tension du secteur votre destructeur de documents est conçu et respectez les points correspondants de la notice d'utilisation.

Le destructeur de document est conçu pour la destruction de documents papier. Vous pouvez, selon le type de coupe, procéder à la destruction de petites quantités des matériaux suivants:

Taille de coupe (mm)	4,5 x 30	1,9 x 15
Cartes de crédit	•	•
CDs	•	

N'insérez pas ce matériau par le bac de papier.

Le mécanisme de coupe, robuste, résiste aux agrafes et aux trombones. Otez impérativement les agrafes des documents lors de l'utilisation du dispositif d'alimentation automatique. Le papier dans le chargeur d'alimentation automatique ne doit pas comporter d'attaches

La durée de garantie du destructeur de documents est de 3 ans. HSM accorde une garantie spéciale (HSM Lifetime Warranty), indépendante de la garantie, sur les cylindres de coupe en acier fabriqués d'une seule pièce des destructeurs de documents, pendant toute la durée de vie de l'appareil. Les destructeurs de documents de largeur de coupe 0,78 x 11 mm ne sont pas concernés par cette prescription. L'usure ou les dommages causés par toute utilisation impropre, ou par des interventions d'un tiers ne sont ni couverts par la responsabilité du fabricant, ni par la prestation de garantie. Les rouleaux d'alimentation du bac de papier sont des pièces d'usure.

HSM garantit la livraison de pièces détachées jusqu'à 10 ans après la fin de la production de ce modèle.

3 Vue générale

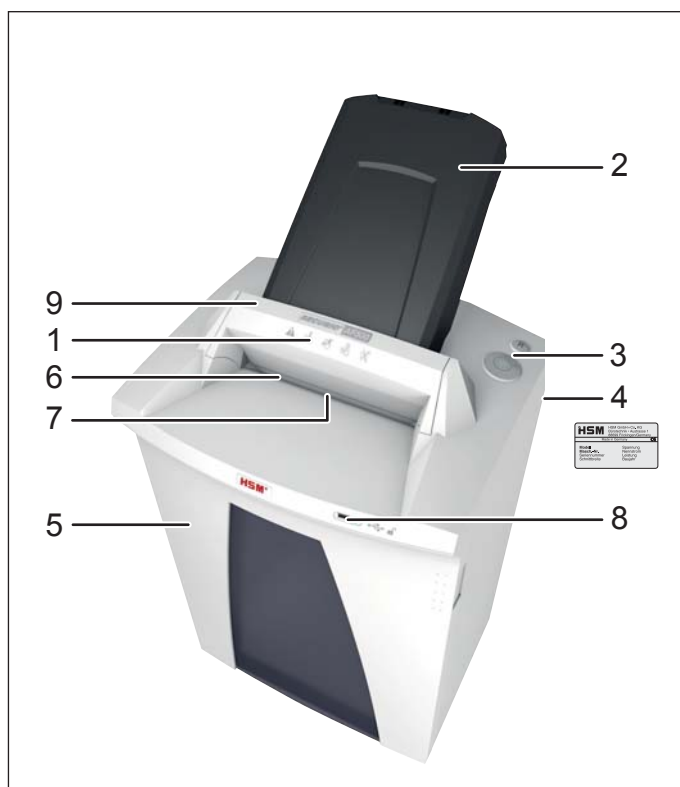

- 1 Recommandations de sécurité
- 2 Bac de papier, Chargeur d'alimentation automatique
- 3 Unité de commande et d'affichage
- 4 Plaque signalétique
- 5 Porte
- 6 Orifice d'alimentation
- 7 Cellule photoélectrique
- 8 Prise USB
- 9 Dispositif de sécurité

Éléments de commande et d'affichage

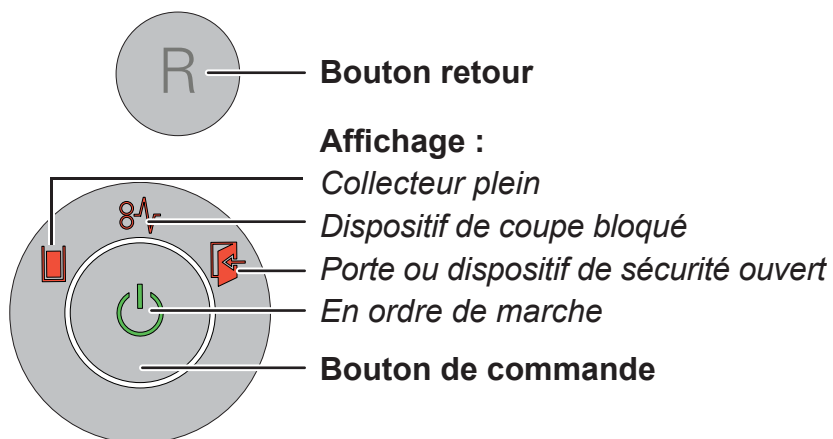

4 Mise en service



AVERTISSEMENT

**Dangers résultant
de la tension du sec-
teur !**



Une mauvaise utilisation de la machine peut entraîner une électrocution.

- Utilisez l'appareil uniquement à l'intérieur, dans des pièces sans humidité. Ne l'utilisez jamais dans des pièces humides ou sous la pluie.
- Gardez l'appareil, la fiche secteur et le câble secteur éloigné de tout feu et de surfaces chaudes. Veillez à ce que rien n'obstrue les fentes d'aération et à ce que l'appareil respecte une distance minimum de 5 cm du mur ou des meubles.
- Assurez-vous que la prise secteur est accessible.
- Vérifiez avant de brancher la prise secteur que la tension et la fréquence de votre réseau électrique correspondent aux indications de la plaque signalétique.

Montez le bac de papier :

- Faites basculer le dispositif de sécurité vers l'avant.
- Le bac de papier est emballé séparément. Sortez le bac.



Ouvrez légèrement le couvercle du bac de papier, placez le bac dans le guidage et appuyez vers le bas jusqu'à ce que le bac s'enclenche.

- Fermez le couvercle du bac de papier et rabattez le dispositif de sécurité vers l'arrière.
- Raccordez le câble secteur fourni à l'arrière du destructeur de documents et branchez la prise secteur à une prise correctement installée.

5 Manipulation

Mise en marche

- Mettre le commutateur principal sur le revers du destructeur de documents sur la pos. « I ».
- Appuyez sur le bouton de commande.
- Le voyant « en ordre de marche » s'allume.

Destruction de documents

Vous pouvez détruire des documents soit en les plaçant directement dans l'orifice d'alimentation soit en utilisant l'insertion automatique. Pendant le traitement par lot de l'alimentation automatique, il est possible d'introduire manuellement du papier ou des CD.

1. Placer le papier directement dans l'orifice d'alimentation



La cellule photoélectrique lance automatiquement le dispositif de coupe lors de l'introduction de documents.

- 2 s après que la cellule photoélectrique de l'ouverture d'introduction de papier est de

nouveau libre, le dispositif de coupe se met automatiquement à l'arrêt et le destructeur de documents se met en veille.

2. Insérer le papier automatiquement en utilisant le bac de papier

Le destructeur de documents est équipé d'un dispositif d'alimentation automatique (Auto-feed) qui peut contenir jusqu'à 500 feuilles de papier. Le bac de papier empêche tout accès non autorisé aux documents à détruire pendant le cycle de destruction. Une fois la destruction terminée, la machine est de nouveau prête à fonctionner.



AVERTISSEMENT Danger de blessure.



Les rouleaux d'alimentation du bac de papier continuent à tourner pendant le cycle de destruction même si le couvercle est ouvert. Tenez cheveux longs, vêtements lâches, cravates, écharpes, colliers, bracelets, etc. éloignés des rouleaux.

Placer le papier dans le bac



Faites basculer le dispositif de sécurité vers l'avant (1) et ouvrez le couvercle du bac de papier (2).

Remarque

La trappe est déverrouillée quand le bac ne contient pas de papier.

- L'affichage « Porte ou dispositif de sécurité ouvert » s'allume.

- Placez les documents à détruire (max. 500 feuilles, 80 g/m²) dans le bac.

ATTENTION: les documents doivent être exempts d'agrafes et de trombones.

- Fermez le couvercle et rabattez le dispositif de sécurité vers l'arrière.
- L'affichage « Porte ou dispositif de sécurité ouvert » s'éteint.
- Le bloc de coupe démarre.

Verrouiller le bac de papier

Votre clé pour le bac de papier est la clé USB livrée avec la machine ou toute autre clé USB disponible dans le commerce.

Dès que les documents à détruire sont placés dans le bac, vous pouvez verrouiller ce dernier.

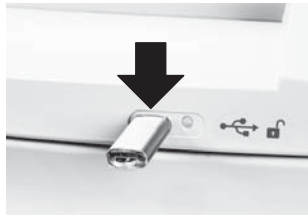

Introduisez la clé USB dans la prise à l'avant du destructeur de documents.

- Une fois que vous avez retiré la clé USB, le couvercle du bac de papier est verrouillé. Les documents sont protégés de tout accès non autorisé. Le destructeur de documents ne démarre qu'une fois la clé USB retirée.

Lors du verrouillage du destructeur de documents, un fichier contenant un nombre aléatoire est généré sur la clé USB par une commande électronique. Ainsi, cette clé peut uniquement être utilisée pour l'ouverture de **ce** destructeur de documents.

Remarque

Chaque procédure de verrouillage écrase le nombre aléatoire sauvegardé sur la clé. Vous ne devez donc utiliser la clé sur un autre destructeur de documents AF500 qu'une fois le bac de papier vide ou déverrouillé.

Vous pouvez utiliser la clé fournie ou toute autre clé USB disponible dans le commerce. Si la clé utilisée pour le verrouillage n'est plus disponible ou est défectueuse et que vous ne pouvez plus ouvrir le bac, veuillez contacter notre service après-vente.

Remarque

Quand tout le papier contenu dans le bac détruit, le verrouillage est automatiquement désactivé même si aucune clé USB n'a été introduite.

Pour placer de nouveaux documents ou pour éliminer un bouchage, vous pouvez également ouvrir le bac de papier pendant le cycle de destruction.

- Pour déverrouiller le bac, introduisez la clé dans la prise USB.
- Faites basculer le dispositif de sécurité vers l'avant et ouvrez le couvercle du bac de papier.

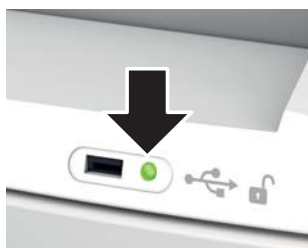

L'affichage digital (LED) qui se trouve à côté de la prise USB vous indique le statut du bac de papier :

Affichage digital (LED)	Etat
Voyant vert allumé en continu	Le bac est rempli de papier et peut être ouvert.
Affichage rouge clignotant	La clé USB est introduite et le verrouillage du bac est en cours.
Affichage rouge allumé en continu	Le bac est rempli de papier et verrouillé.
Affichage vert clignotant	La clé USB est introduite et le déverrouillage du bac est en cours.
Le voyant ne s'allume pas	Le bac ne contient pas de papier et peut être ouvert.

Destruction de CD et cartes de crédit

CD uniquement en largeur de coupe 4,5 x 30 mm, cartes de crédit uniquement en largeurs de coupe 4,5 x 30 mm et 1,9 x 15 mm



AVERTISSEMENT

Danger de blessure par éclats !

Selon le type de matériau, la destruction des CD peut entraîner la projection d'éclats hors du bloc de coupe. Ces éclats pourraient blesser vos yeux.



- C'est pourquoi vous devez porter des lunettes de protection.



- N'entrez qu'un CD/DVD ou une carte à la fois au milieu de l'orifice d'alimentation. N'effectuez pas l'alimentation de ces matériaux par le bac de papier.



Remarque

Afin de trier les différentes sortes de matériaux détruits, vous pouvez utiliser le sac pour CD fourni à la

livraison pour les machines à largeur de coupe de 4,5 x 30 mm.

Protégez l'environnement et recyclez séparément les différents matériaux.

Mise hors circuit

- Appuyez sur le bouton de commande.
- Le voyant « en ordre de marche » s'éteint.
- Mettre le commutateur principal sur le revers du destructeur de documents sur la pos. „0“.

Autres modes de fonctionnement

- **Mode permanent**

Utilisation : Destruction de grandes quantités de papier

Fonction : Le dispositif de coupe fonctionne en continu.

Si aucun matériau n'est introduit après 2 minutes, le dispositif de coupe se met à l'arrêt et le destructeur de documents se met en veille.

Démarrage : Appuyez sur la touche Marche/Arrêt pendant au moins 4 secondes.

Annulation prématurée : Appuyez sur la touche Marche/Arrêt.



- **Mode de veille**

Fonction : Tous les consommateurs de courant inutiles sont automatiquement mis à l'arrêt 2 minutes après la dernière introduction de documents.

L'affichage « en ordre de marche » s'éteint brièvement à intervalles réguliers.

Le destructeur de documents fonctionne de manière autonome lors de l'introduction de documents.

6 Elimination de défauts

Affichage	Panne	Elimination des pannes
-	Le moteur tourne en permanence sans prendre de papier du chargeur.	<p>Bourrage du chargeur de l'alimentation automatique Des agrafes et des trombones dans la pile de papier en sont souvent la cause.</p> <ul style="list-style-type: none"> • Si le bac est verrouillé, enfichez la clé USB dans le port USB. • Faites basculer le dispositif de sécurité vers l'avant et ouvrez le couvercle du bac de papier • Retirez les attaches du papier et réinsérez la pile.
 Allumage ininterrompu	Bourrage papier	<p>Vous avez introduit trop de papier à la fois.</p> <ul style="list-style-type: none"> ➤ Le dispositif de coupe fonctionne en sens inverse pendant quelques secondes, puis expulse le papier. • Appuyez si nécessaire sur le bouton retour « R » pour enlever la pile de papier. • Retirez la moitié de la pile de papier. • Introduisez les documents les uns après les autres.
	Le moteur ne tourne pas.	<ul style="list-style-type: none"> ➤ Le bourrage dans le chargeur d'alimentation automatique dure plus de 2 minutes. Résolution de l'erreur voir ci-dessus. ➤ Si le moteur tourne en permanence, car la cellule photoélectrique dans la fente d'introduction est constamment interrompue par des particules de papier ou de la poussière p. ex., il est arrêté au bout de 60 minutes.
	Surcharge	<ul style="list-style-type: none"> • Le moteur a subi une surcharge. Laisser refroidir le destructeur de documents pendant 15 à 20 minutes avant de le mettre à nouveau en service.
Témoin clignotant	Affichage des erreurs générales	<ul style="list-style-type: none"> • Une erreur est survenue pendant la destruction du papier. Retirez le papier de la fente d'alimentation, de sorte que la cellule photoélectrique soit libre.
	Collecteur plein	<ul style="list-style-type: none"> • Videz le collecteur. <p>Remarque Si vous appuyez brièvement sur le bouton retour avant le retrait du conteneur, une partie du matériel découpé est ramenée dans le dispositif de coupe et ne tombe pas à l'intérieur du destructeur de documents.</p>
	Porte ou dispositif de sécurité ouvert	<ul style="list-style-type: none"> • Positionnez correctement le collecteur dans le compartiment inférieur. • Rabattez le dispositif de sécurité vers l'arrière.

7 Entretien et maintenance



AVERTISSEMENT

Dangers résultant de la tension du secteur !



Une mauvaise utilisation de la machine peut entraîner une électrocution.

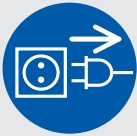

Éteignez le destructeur de documents et débranchez la prise secteur avant de changer le destructeur de place ou de le nettoyer.

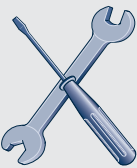

Les travaux d'entretien liés au retrait de caches du bâti ne doivent être effectués que par le service après-vente HSM et les techniciens de maintenance

de nos partenaires agréés. Pour les adresses du service clientèle, voir page 224.

Nettoyez le destructeur de documents uniquement avec un chiffon doux et une solution savonneuse non corrosive. Veiller à ce que l'eau ne pénètre pas dans l'appareil.



Huilez le dispositif de coupe en cas de diminution du rendement de coupe, d'apparition de bruits ou à chaque fois que

vous videz le collecteur. Utilisez uniquement de l'huile spéciale pour bloc de coupe HSM :

- Vaporisez l'huile spéciale sur toute la largeur des cylindres de coupe par l'alimentation papier.
- Laissez le dispositif de coupe fonctionner sans papier pendant env. 10 s en mode permanent.
- Poussière de papier et particules sont ainsi éliminées.

Si le bac n'alimente plus correctement le bloc de coupe en papier, les rouleaux d'alimentation sont usés et doivent être remplacés. Nous vous proposons à cet effet un kit de remplacement. Veuillez contacter notre service après-vente.

8 Traitement des déchets / recyclage

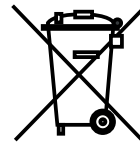

Les anciens appareils électriques et électroniques contiennent de nombreux matériaux précieux, mais aussi des substances nocives qui étaient nécessaires au fonctionnement et à la sécurité.

En cas de manipulation ou d'élimination incorrectes, ces substances peuvent être dangereuses pour la santé et l'environnement. Ne jetez jamais les anciens appareils avec les ordures ménagères. Respectez les directives actuelles en vigueur et apportez vos anciens appareils électriques et électroniques aux points de collecte afin qu'ils puissent être recyclés. Veillez également à ce que les matériaux d'emballage soient traités et recyclés dans le respect de l'environnement.

9 Ampleur de la livraison

- Destructeur de documents emballé dans un carton
- Câble de raccordement secteur
- 5 sacs pour découpures
- 1 sac pour CD pour les machines à largeur de coupe 4,5 x 30 mm
- 1 bouteille d'huile spéciale pour le bloc de découpage 50 ml
- 1 clé USB
- Notice d'utilisation

Accessoires

- 10 sacs à particules
n° de commande 1.330.995.100
- Huile spéciale pour bloc de coupe (250 ml), n° de commande 1.235.997.403

Pour les adresses du service clientèle, voir page 224.

10 Caractéristiques techniques

Type de coupe	Coupe en particules		
Largeur de coupe (mm)	4,5 x 30	1,9 x 15	0,78 x 11
Degré de sécurité DIN 66399	P-4 / O-3 T-4 / E-3 F-1	P-5 / T-5 E-4 / F-2	P-6 / F-3
Rendement de coupe* (feuille), DIN A4	70 g/m ² 80 g/m ²	17 - 19 14 - 16	11 - 13 9 - 11
Poids	27 kg		
Vitesse de coupe	65 mm/s		
Largeur d'introduction	240 mm		
Branchement	230 V, 50 Hz	110 V - 120 V, 60 Hz	220 V, 60 Hz
Puissance consommée avec nbre max. de feuilles	500 W		
Consommation d'énergie en mode opérationnel	< 2 Wh		
Mode de fonctionnement	Fonctionnement permanent		
Conditions ambiantes d'utilisation : Température Humidité relative de l'air Hauteur au-dessus NN	-10°C à +25°C max. 90 %, sans condensation max. 2 000 m		
Dimensions L x P x H (mm)	497 x 491 x 1002		
Volume du collecteur	82 l		
Niveau sonore (Marche à vide / charge)	56 dB (A) / 59 - 63 dB (A)		
Niveau de puissance acoustique pondéré A (LWAd en marche à vide)	67,3 dB		

* Nombre de feuilles max. (format A4, 70 g/m² ou 80 g/m²), introduites en longueur, qui sont déchiquetées en un passage. La mesure des données de rendement s'effectue avec un bloc de coupe neuf, huilé et moteur à froid. Une tension inférieure du secteur ou une autre fréquence du secteur que celles indiquées peuvent entraîner une diminution de la puissance de coupe et une augmentation du bruit pendant le fonctionnement. Selon la structure et les propriétés du papier et selon la manière d'introduire les feuilles, la puissance peut varier.



Le destructeur de documents respecte les directives d'harmonisation en vigueur dans l'Union Européenne :

- Directive basse tension 2014/35/UE
- Directive CEM 2014/30/UE
- Directive LdSD 2011/65/UE

La déclaration de conformité UE est disponible sur demande auprès du fabricant.

1 Spiegazione dei simboli e delle avvertenze per la sicurezza

Le avvertenze e gli avvisi per la sicurezza definiscono situazioni in cui possono verificarsi danni a persone o cose indicando le misure per prevenire i rischi.

Il simbolo di pericolo  con la parola chiave **AVVERTENZA** e il testo evidenziato in colore grigio avvisano del pericolo di lesioni gravi o mortali.

ATTENZIONE

richiama l'attenzione su possibili danni materiali.

Nota

definisce informazioni per un funzionamento effettivo della macchina senza rischio di pericolo.

Avvertenze per la sicurezza



Prima della messa in funzione della macchina, leggere le istruzioni per l'uso, conservare per poterle consultare in seguito e consegnare agli altri utenti. Osservare tutte le avvertenze per la sicurezza applicate sul distruggidocumenti!



Pericolo di lesioni a causa di lame affilate.

Non intervenire mai nella fessura dell'alimentazione della carta.



Pericolo di lesioni da trasciamento!

In prossimità dell'apertura dell'alimentazione della carta è indispensabile prendere le dovute precauzioni affinché capelli sciolti, lembi di vestiario, cravatte, sciarpe, collane, braccialetti ecc. non vengano agganciati. Non distruggere materiali che tendono ad avvolgersi, quali nastri, corde, film in plastica ecc.



Pericoli per bambini e altre persone!



La macchina non deve essere utilizzata da persone (compresi bambini sotto i 14 anni) con ridotte capacità fisiche, sensoriali o mentali oppure prive della necessaria esperienza e/o competenza, a meno che esse non siano sotto la supervisione di una persona responsabile per la loro sicurezza o abbiano ricevuto da questa disposizioni sull'uso dell'apparecchio. Controllare sempre che i bambini non giochino con l'apparecchio.

Non lasciare mai il distruggidocumenti incustodito mentre è ancora acceso.

Pericolo dovuto a scossa elettrica**Tensione di rete pericolosa!**

L'uso improprio della macchina può causare scosse elettriche.

- Controllare regolarmente che apparecchio e cavo non siano danneggiati.

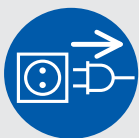

Spegnere il distruggidocumenti se danneggiato o se non funziona correttamente, nonché in caso di cambio di posto o

durante la pulizia, ed estrarre la spina di rete.

- Evitare penetrazioni d'acqua nel distruggidocumenti. Non immergere mai il cavo e la spina di rete in acqua. Non toccare mai la spina di rete con le mani umide.
- Staccare sempre la spina di rete dalla presa afferrando la stessa e mai tirando il cavo di alimentazione.

2 Norme d'uso, garanzia

Controllare sulla targhetta posta sul lato posteriore dell'apparecchio la larghezza di taglio e la tensione di rete indicate per il distruggidocumenti e osservare le relative istruzioni riportate nel manuale d'uso.

Il distruggidocumenti è concepito per la distruzione della carta. In base al tipo di taglio è possibile inoltre distruggere piccole quantità dei seguenti materiali:

Grandezza di taglio (mm)	4,5 x 30	1,9 x 15
Carte di credito	•	•
CD	•	

Non introdurre questo materiale attraverso il cassetto della carta.

Il robusto utensile da taglio può ridurre in frammenti senza problemi anche punti metallici e graffette. Solamente durante l'impiego del dispositivo automatico di alimentazione è vietato introdurre carta contenente graffette. La carta nel caricatore ad alimentazione automatica non deve contenere graffette.

I distruggidocumenti sono coperti da garanzia per 3 anni. Per gli alberi da taglio completamente in acciaio dei distruggidocumenti è valida una garanzia indipendente dalla garanzia principale riferita all'intera vita utile dell'apparecchio (HSM Lifetime Warranty). Sono esclusi i distruggidocumenti con larghezza di taglio di 0,78x11 mm. Usura, danni derivanti da un uso non corretto o interventi da parte di terzi non sono né coperti da garanzia, né in garanzia. I rulli del meccanismo di inserimento del cassetto della carta sono soggetti a usura.

HSM garantisce la consegna di pezzi di ricambio fino a 10 anni dall'uscita di produzione del presente modello.

3 Panoramica

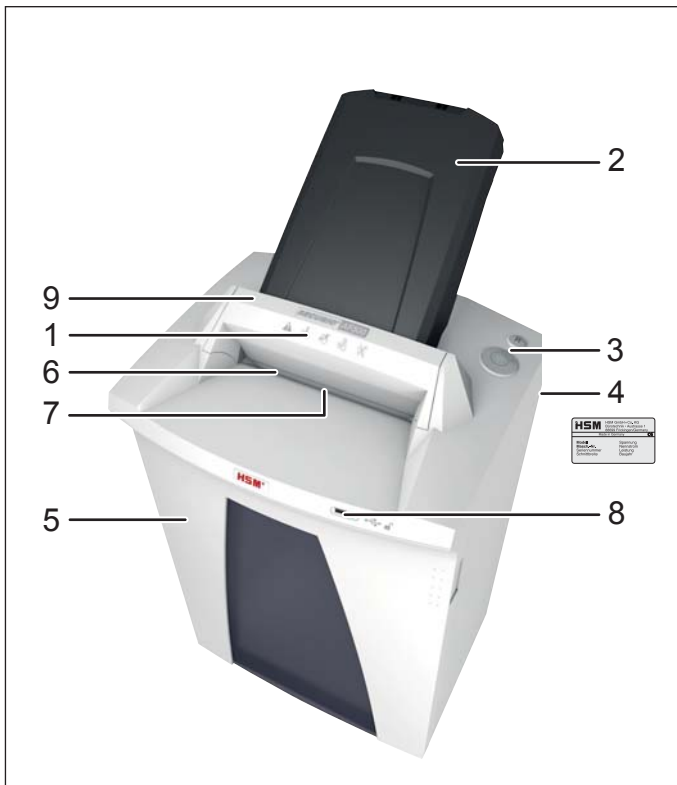

- 1 Avvertenze per la sicurezza
- 2 Cassetto della carta, Caricatore ad alimentazione automatica
- 3 Unità di comando e visualizzazione
- 4 Targhetta
- 5 Sportello
- 6 Apertura di alimentazione
- 7 Fotocellula
- 8 Porta USB
- 9 Elemento di sicurezza

Elementi di comando e visualizzazione

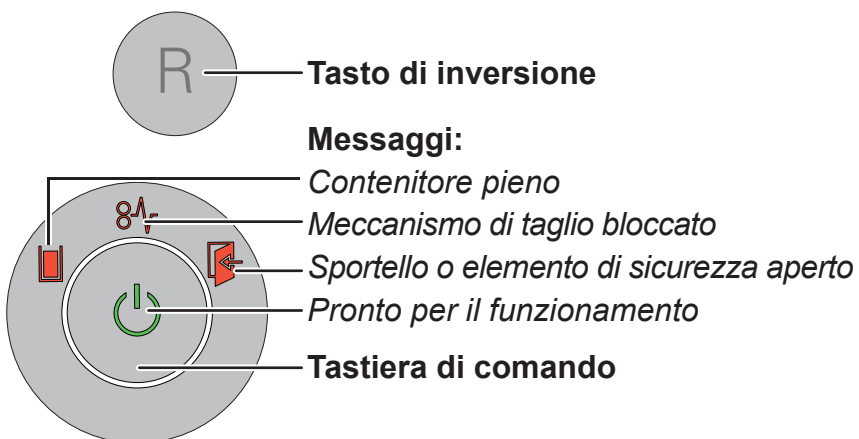

4 Messa in funzione



AVVERTENZA

**Tensione di rete
pericolosa!**



L'uso improprio della macchina può causare scosse elettriche.

- Utilizzare l'apparecchio esclusivamente in ambienti interni asciutti. Non azionarlo mai in ambienti umidi o sotto la pioggia.
- Tenere l'apparecchio, la spina di rete e il cavo di rete lontani da fiamme libere e superfici incandescenti. Le feritoie di ventilazione non devono essere coperte e deve essere mantenuta una distanza min di 5 cm dalla parete o da mobili.
- Assicurarsi che la spina di rete sia facilmente accessibile.
- Prima di inserire la spina di rete, assicurarsi che i dati della tensione e della frequenza della vostra rete elettrica coincidano con quelli indicati sulla targhetta.

Per montare il cassetto della carta:

- Portare l'elemento di sicurezza in avanti.
- Il cassetto della carta è imballato separatamente in una scatola. Estrarre il cassetto.



Aprire leggermente il coperchio del cassetto della carta, inserire il cassetto nella guida e premere verso il basso fino a farlo innestare.

- Chiudere il coperchio del cassetto della carta e riportare indietro l'elemento di sicurezza.
- Collegare il cavo di alimentazione in dotazione sul lato posteriore del distruggidocumenti e inserire la spina di rete in una presa installata correttamente.

5 Messa in esercizio

Accensione del distruggidocumenti

- Interruttore della rete sul rovescio del distruggidocumenti su "1".
- Premere la tastiera di comando.
- Il messaggio "Pronto per il funzionamento" è acceso.

Distruzione della carta

È possibile distruggere la carta inserendola direttamente nell'apertura di alimentazione o utilizzando la funzione di caricamento automatico. Durante il trattamento di pile ad alimentazione automatica è possibile inserire manualmente carta o CD.

1. Inserimento diretto della carta nell'apertura di alimentazione



Quando si introduce la carta, la fotocellula del meccanismo di taglio si avvia automaticamente.

- 2 secondi dopo che la fotocellula è di nuovo libera nell'apertura dell'alimentazione

della carta, il meccanismo di taglio viene spento automaticamente e il distruggidocumenti passa alla modalità Pronto per il funzionamento.

2. Inserimento automatico della carta attraverso il cassetto della carta

Il distruggidocumenti è equipaggiato con un dispositivo automatico di alimentazione (Auto-feed) che consente di collocare fino a un massimo di 500 fogli di carta. Il cassetto della carta richiudibile impedisce accessi non autorizzati ai documenti da distruggere durante il processo di triturazione. Alla fine

del processo di distruzione della carta, il distruggidocumenti è di nuovo pronto per l'uso.



AVVERTENZA

Pericolo di lesioni.



I rulli del meccanismo di alimentazione presenti nel cassetto della carta sono sempre in funzione durante il processo di distruzione anche quando il coperchio è aperto. Non indossare indumenti ampi, cravatte, sciarpe, collane e braccialetti, né tenere i capelli lunghi sciolti nell'area dei rulli del meccanismo di alimentazione.

Inserimento della carta nel cassetto



Portare l'elemento di sicurezza in avanti (1) e aprire il coperchio del cassetto della carta (2).

Nota

Se nel cassetto non sono presenti fogli di carta, lo sportello è sbloccato.

- La spia "Sportello o elemento di sicurezza aperto" è accesa.

- Inserire i fogli da distruggere (max 500 fogli, 80 g/m²) nel cassetto.

ATTENZIONE: I fogli non devono contenere punti metallici o graffette.

- Chiudere il coperchio e portare indietro l'elemento di sicurezza.
- La spia "Sportello o elemento di sicurezza aperto" si spegne.
- L'utensile da taglio si avvia.

Bloccaggio del cassetto della carta

La chiavetta USB in dotazione o qualsiasi altro supporto USB di uso comune può essere utilizzato come chiave per aprire il cassetto della carta.

Dopo aver inserito nel cassetto i fogli di carta da distruggere è possibile bloccare il cassetto.

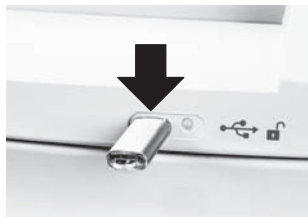

Inserire la chiavetta USB nella porta sul lato anteriore del distruggidocumenti.

- Dopo aver estratto la chiavetta USB; il coperchio del cassetto della carta viene bloccato. I documenti sono protetti da accessi non autorizzati. Il distruggidocumenti si avvia solo dopo aver estratto la chiavetta USB.

Durante il bloccaggio, l'unità di controllo del distruggidocumenti salva sulla chiavetta USB un file con un numero casuale. Per questo motivo questa chiavetta può essere utilizzata esclusivamente per aprire il cassetto di **questo** distruggidocumenti.

Nota

Ogni volta che viene bloccato il cassetto, il numero casuale memorizzato sulla chiavetta viene sovrascritto. Pertanto si consiglia di utilizzare la chiavetta su un altro distruggidocumenti AF500 solamente quando il cassetto della carta è vuoto o sbloccato.

Oltre alla chiavetta in dotazione è possibile anche utilizzare altre chiavette USB di uso comune.

Se la chiavetta utilizzata per bloccare il cassetto non è più disponibile, se è guasta e non è più possibile aprire il cassetto, rivolgersi al Servizio Assistenza Clienti HSM.

Nota

Dopo che tutti i fogli presenti nel cassetto sono stati distrutti, il dispositivo di bloccaggio viene sbloccato automaticamente anche se non è inserita alcuna chiavetta USB.

Per inserire altri fogli di carta o per eliminare un blocco della carta, è possibile aprire il cassetto della carta anche durante il processo di distruzione.

- Per sbloccare il cassetto inserire la chiavetta nella porta USB.
- Portare l'elemento di sicurezza in avanti e aprire il coperchio del cassetto della carta.



Il LED di segnalazione vicino alla porta USB informa sullo stato del cassetto della carta:

LED di segnalazione	Stato
luce verde continua	Il cassetto è riempito con la carta, ma può essere aperto.
luce rossa lampeggiante	La chiavetta USB è inserita, il cassetto è bloccato.
luce rossa continua	Il cassetto è riempito con la carta ed è bloccato.
luce verde lampeggiante	La chiavetta USB è inserita, il cassetto viene sbloccato.
Il LED non è acceso	Il cassetto non contiene alcun foglio di carta e può essere aperto.

Sminuzzamento di CD e carte di credito

CD solamente con dimensioni di taglio di 4,5x30 mm, carte di credito solamente con dimensioni di taglio di 4,5x30 mm e 1,9x15 mm



AVVERTENZA

Pericolo di lesioni dovuto a schegge!



A seconda del tipo di materiale, durante la distruzione di CD, dall'utensile da taglio possono schizzare fuori schegge che possono ferire gli occhi.

- Indossare pertanto occhiali di protezione.



- Inserire di volta in volta solo un CD/DVD o una scheda al centro dell'apertura di alimentazione.
Non inserire questi materiali attraverso il cassetto della carta.



Nota

Per una separazione differenziata del materiale sminuzzato, nei modelli con dimensione di taglio di 4,5 x 30 mm

è possibile inserire il sacchetto per CD in dotazione.

Rispettare l'ambiente e smaltire i diversi materiali separatamente.

Spegnimento del distruggidocumenti

- Premere la tastiera di comando.
- Il messaggio "Pronto per il funzionamento" si spegne.
- Interruttore della rete sul rovescio del distruggidocumenti su „0“.

Ulteriori modalità di funzionamento

• Modalità permanente

Impiego: distruzione di grandi quantità di carta

Funzione: il meccanismo di taglio procede ininterrottamente.

Se per 2 minuti non viene alimentato materiale, il meccanismo di taglio si spegne e il distruggidocumenti diviene pronto per il funzionamento.

Avvio: premere il tasto On/Off per almeno 4 secondi.



Interruzione anticipata: premere il tasto On/Off.

• Modalità stand-by

Funzione: 2 minuti dopo l'ultimo inserimento della carta, tutte le utenze non necessarie vengono spente automaticamente.

Il messaggio „Pronto per il funzionamento“ si spegne brevemente ad intervalli regolari. Durante l'alimentazione della carta il distruggidocumenti comincia ad avviarsi automaticamente.

6 Eliminazione dei disturbi

Indicazione	Disturbo	Eliminazione dei disturbi
-	Il motore è costantemente in funzione senza che la carta venga prelevata dal caricatore.	Inceppamento della carta nel caricatore ad alimentazione automatica Spesso la causa del problema è la presenza di punti metallici o graffette nella pila di carta. <ul style="list-style-type: none"> • Se la cassetta è bloccata, inserire la chiavetta nella porta USB. • Portare l'elemento di sicurezza in avanti e aprire il coperchio del cassetto della carta. • Rimuovere le graffette dalla carta e inserire di nuovo la pila.
 Luce continua	Blocco carta sovraccarico	È stata introdotta troppa carta in una volta sola. <ul style="list-style-type: none"> ➤ Il meccanismo di taglio indietreggia per alcuni secondi e spinge fuori la carta. • Per rimuovere la pila di carta, premere eventualmente anche il tasto di inversione "R". • Dimezzare la pila di carta. • Immettere la carta in successione.
	Il motore non funziona.	<ul style="list-style-type: none"> ➤ Nel magazzino ad alimentazione automatica la pila di carta persiste per più di 2 minuti. Per l'eliminazione del guasto vedi sopra. ➤ Se il motore è continuamente in funzione, poiché ad esempio la cella fotoelettrica nell'asola di alimentazione è continuamente interrotta da particelle di carta o polvere, esso viene disattivato dopo 60 minuti.
	Sovraccarico	<ul style="list-style-type: none"> • Il motore è stato sovraccaricato. Prima di una nuova messa in funzione fare raffreddare il distruggidocumenti per ca. 15 – 20 min.
Spia intermittente	Indicazioni generali di guasto	<ul style="list-style-type: none"> • Durante la distruzione della carta si è verificato un errore. Estrarre la carta dalla fessura di inserimento in modo che la cella fotoelettrica sia libera.
	Contenitore per materiali di taglio pieno	<ul style="list-style-type: none"> • Svuotare il contenitore per materiali di taglio. <p>Nota Se prima dell'asportazione del contenitore viene premuto brevemente il tasto di inversione, una parte del materiale di taglio viene riportato nel meccanismo di taglio e non cade all'interno del distruggidocumenti.</p>
	Sportello o elemento di sicurezza aperto	<ul style="list-style-type: none"> • Chiudere lo sportello. • Portare indietro l'elemento di sicurezza.

7 Pulizia e cura



AVVERTENZA

Tensione di rete pericolosa!



L'uso improprio della macchina può causare scosse elettriche.

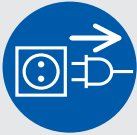

Prima di cambiarlo di posto o prima di effettuarne la pulizia, spegnere il distruggidocumenti e scollegare la spina di rete.

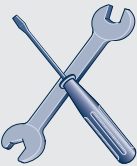

I lavori di assistenza legati alla rimozione delle coperture del corpo macchina devono essere eseguiti unicamente dal servizio di assistenza clienti HSM e dai tecnici del servizio di assistenza dei nostri partner autorizzati. Per gli indirizzi di servizio assistenza clienti, vedere pagina 224.

Pulire il distruggidocumenti solo con un panno morbido e una soluzione delicata di acqua saponata. Durante questa operazione non deve penetrare acqua nell'apparecchio.



Applicare uno strato d'olio al meccanismo di taglio in caso di riduzione delle prestazioni di taglio oppure dopo ogni svuotamento del contenitore per materiali di taglio.

A tal fine utilizzare solo olio speciale per il blocco di taglio di HSM:

- Spruzzare l'olio speciale attraverso l'alimentazione della carta su tutta la lunghezza degli alberi da taglio.
 - Far scorrere l'utensile da taglio senza inserire la carta per ca. 10 sec. nella modalità permanente.
- La polvere e le particelle di carta si staccano.

Se non è più possibile inserire in modo sicuro la carta presente nel cassetto nell'utensile da taglio, i rulli del meccanismo di alimentazione sono usurati e devono essere

sostituiti. In tal caso HSM mette a disposizione un kit di sostituzione. Contattare il Servizio Assistenza Clienti di HSM.

8 Smaltimento / Riciclaggio

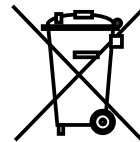

Gli apparecchi elettrici ed elettronici usati contengono ancora una molteplicità di materiali preziosi, ma in parte anche sostanze nocive che erano necessarie al

funzionamento e alla sicurezza dell'apparecchio. Se queste sostanze vengono smaltite o impiegate in modo non conforme potrebbero rappresentare un pericolo per la salute dell'uomo e l'ambiente. Non gettare mai gli apparecchi usati nei rifiuti generici. Osservare le disposizioni attualmente vigenti e utilizzare centri di raccolta per la restituzione e il riciclaggio degli apparecchi elettrici ed elettronici usati. Smaltire anche tutti i materiali da imballaggio conformemente alle norme di protezione dell'ambiente.

9 Fornitura

- Apparecchio imballato in cartone
- Cavo di alimentazione
- 5 sacchi di raccolta
- 1 sacchetto per CD per distruggidocumenti con larghezza di taglio di 4,5x30 mm
- 1 bottiglia di olio speciale da taglio (50 ml)
- 1 chiavetta USB
- Manuale operativo

Accessori

- 10 sacchetti per il materiale sminuzzato
N. ordine 1.330.995.100
- Olio speciale per il blocco di taglio (250 ml)
N. ordine 1.235.997.403

Per gli indirizzi di servizio assistenza clienti vedere pagina 224.

10 Dati tecnici

Tipo di taglio		Taglio a frammenti		
Dimensioni di taglio (mm)		4,5 x 30	1,9 x 15	0,78 x 11
Classe di sicurezza DIN 66399		P-4 / O-3 T-4 / E-3 F-1	P-5 / T-5 E-4 / F-2	P-6 / F-3
Prestazioni di taglio* (foglio) DIN A4	70 g/m ²	17 - 19	11 - 13	7
	80 g/m ²	14 - 16	9 - 11	6
Peso		27 kg		
Velocità di taglio		65 mm/s		
Larghezza per l'immissione		240 mm		
Collegamento		230 V, 50 Hz	110 V - 120 V, 60 Hz	220 V, 60 Hz
Potenza assorbita con numero di fogli max		500 W		
Consumo energetico in stand-by		< 2 Wh		
Modalità di funzionamento		Funzionamento continuo		
Condizioni ambientali in funzionamento: temperatura umidità dell'aria relativa Altezza sopra il l.d.m		da -10°C a +25°C max 90 %, senza condensa max 2000 m		
Dimensioni L x P x A (mm)		497 x 491 x 1002		
Volume del contenitore per materiali di taglio		82 l		
Livello di pressione acustica di emissione (corsa a vuoto / carico)		56 dB (A) / 59 - 63 dB (A)		
Livello di potenza sonora valutato A (LWAd con funzionamento a vuoto)		67,3 dB		

* Il numero massimo di fogli (DIN A4, 70 g/m² e 80 g/m²), introdotti longitudinalmente, che vengono tagliati in un unico passaggio. I risultati di capacità indicati vengono calcolati utilizzando un utensile da taglio nuovo e lubrificato e un motore freddo. Una tensione di rete più debole o una frequenza di rete diversa da quella indicata possono determinare una riduzione della capacità di taglio e un aumento del suono di scorrimento. La capacità di taglio può variare a seconda della struttura e delle caratteristiche della carta e dal tipo di immissione.



Il distruggidocumenti è conforme alle rispettive norme armonizzate stabilite dall'Unione Europea:

- Direttiva Bassa Tensione 2014/35/UE
- Direttiva CEM 2014/30/UE
- Direttiva RoHS 2011/65/UE

La dichiarazione di conformità UE può essere richiesta al produttore.

1 Explicación de símbolos e indicaciones de seguridad

Las indicaciones de seguridad y de advertencia señalan situaciones en las que se pueden producir daños personales o materiales, y apuntan las medidas que se han de tomar para evitar el peligro.

El símbolo de peligro  con la palabra **ADVERTENCIA** y texto sobre fondo gris le advierte sobre un peligro que puede provocar graves lesiones e incluso la muerte.

ATENCIÓN

advierte de posibles daños materiales.

Nota

Proporciona información útil para un eficaz funcionamiento de la máquina sin que se corra peligro de que se produzcan daños.

Indicaciones de seguridad



Antes de poner en marcha la máquina, lea las instrucciones de servicio, téngalas siempre a mano para poder consultarlas en cualquier momento y entréguelas a los otros usuarios.

Observe todas las indicaciones de seguridad que figuran en la destructora!



¡Peligro de sufrir lesiones con el filo de la cuchilla!

No toque nunca la ranura por la que se introduce el papel.



¡Peligro de sufrir lesiones por quedarse enganchado en la máquina!



Evite que el cabello largo, la ropa holgada, corbatas, bufandas, cadenas, pulseras, etc. queden en el área de la abertura de la alimentación de papel. No introduzca en la máquina ningún material susceptible de formar bucles, como cintas, cordeles, etc.

Peligros para niños y adultos.



Las personas (inclusive menores de 14 años) con capacidades físicas, sensoriales o mentales limitadas o sin la experiencia y/o sin el conocimiento necesarios no pueden utilizar la máquina, a no ser que cuenten con la supervisión de una persona responsable de la seguridad o que reciban instrucciones sobre cómo utilizar el aparato. Los menores no deben dejarse sin vigilancia para evitar que jueguen con el aparato.

No deje la destructora de documentos encendida sin vigilancia.

Daños por corriente eléctrica**Tensión de red peligrosa.**

La manipulación errónea de la máquina puede provocar electrocución.

- Compruebe regularmente que el aparato y el cable no presenten daños.

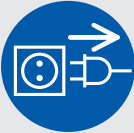

Desconecte la destructora de documentos cuando detecte daños o un funcionamiento incorrecto y antes de cambiarla de lugar o de limpiarla, y desenchufe el conector de red.

- Evite que la destructora de documentos entre en contacto con agua. Sustituya el cable de red o el conector de red que haya entrado en contacto con agua. No agarre el conector de red con las manos húmedas.
- No desenchufe el conector de red tirando del cable de alimentación, sino agarrando el conector de red.

2 Uso conforme al previsto, garantía

Consulte en la placa de características situada en la parte trasera del aparato para qué anchura de corte y tensión de red está diseñada su destructora de documentos y lea los puntos correspondientes de las instrucciones de servicio

La destructora de documentos está concebida para destruir papel. Según sea el tipo de corte, se podrán además destruir pequeñas cantidades de los siguientes materiales:

Ancho de corte (mm)	4,5x30	1,9x15
Tarjetas de crédito	•	•
CDs	•	

No introduzca este material en el cajetín de papel.

El robusto mecanismo de corte es insensible a las grapas y a los clips. El único requisito para utilizar el dispositivo de alimentación automática es que el papel no contenga grapas ni clips. El papel del depósito de alimentación automática no puede contener grapas.

El período de garantía para la destructora de documentos es de 3 años. Sobre los cilindros de corte de acero macizo de las destructoras de documentos HSM se aplica una garantía durante toda la vida útil del aparato (HSM Lifetime Warranty). Una excepción son las destructoras de documentos con anchura de corte 0,78x11 mm. La garantía no cubre el desgaste ni los daños ocasionados por un uso inapropiado o por la intervención de terceras personas. Los rodillos de arrastre del cajetín de papel son piezas sometidas a desgaste.

HSM garantiza el envío de piezas de recambio hasta 10 años tras finalizar la producción de este modelo.

3 Vista general

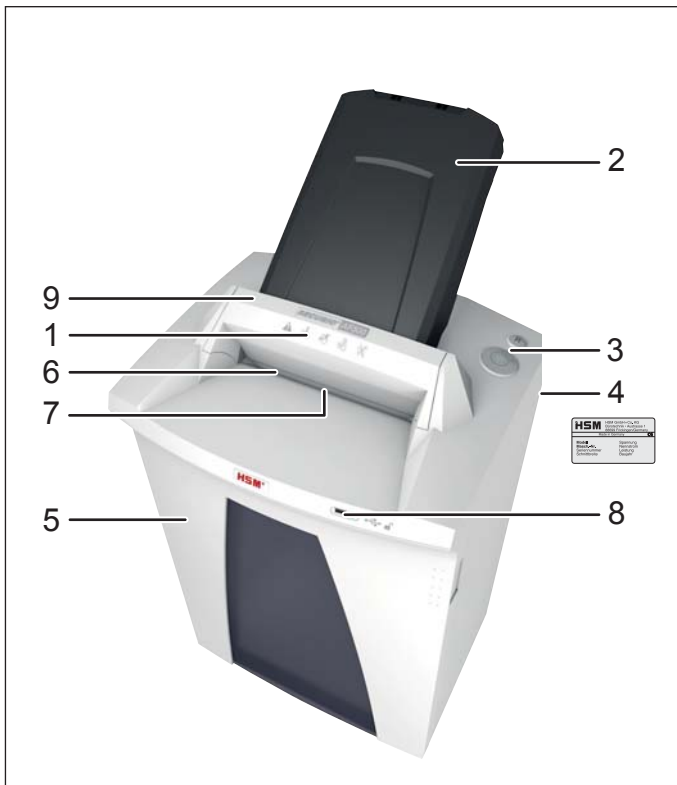

- 1 Indicaciones de seguridad
- 2 Cajetín de papel, Depósito de alimentación automática
- 3 Unidad de mando e indicación
- 4 Placa de características
- 5 Puerta
- 6 Ranura de introducción
- 7 Barrera de luz
- 8 Puerto USB
- 9 Elemento de seguridad

Elementos de mando e indicación

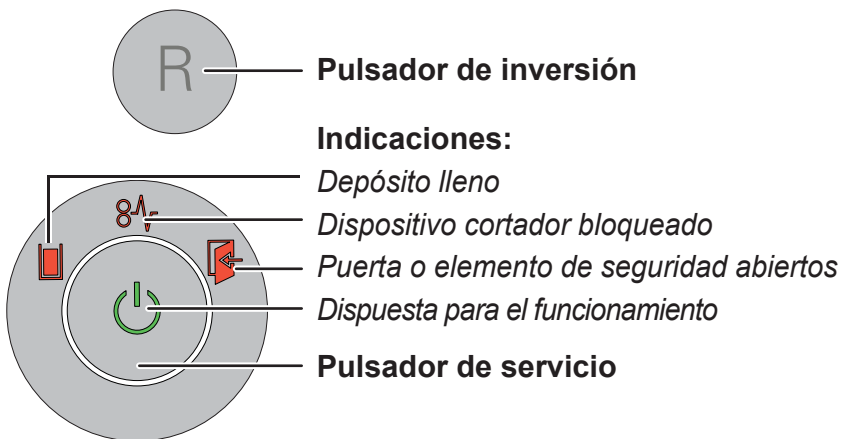

4 Primera puesta en marcha



ADVERTENCIA
*Tensión de red
peligrosa.*



La manipulación errónea de la máquina puede provocar electrocución.

- Utilice el aparato únicamente en interiores secos. No lo ponga en funcionamiento en entornos húmedos o expuesto a la lluvia.
- Mantenga el aparato, el conector de red y el cable de red alejados de llamas abiertas y de superficies calientes. Las ranuras de ventilación no deben estar obstruidas y debe mantenerse una distancia a la pared o a los muebles de como mínimo 5 cm.
- Preste atención a que el conector de red esté fácilmente accesible.
- Antes de enchufar el conector de red, compruebe que la tensión y la frecuencia de su red eléctrica coincidan con las indicaciones de la placa de características.

Monte el cajetín de papel:

- Abata el elemento de seguridad hacia delante.
- El cajetín de papel viene embalado en una caja de cartón independiente. Extraiga el cajetín.



Abra ligeramente la tapa del cajetín de papel, colóquelo en la guía y presiónelo hacia abajo hasta que encaje.

- Cierre la tapa del cajetín de papel y vuelva a abatir el elemento de seguridad hacia atrás.
- Conecte el cable de red suministrado a la parte trasera de la destructora de documentos y enchúfelo en una toma correctamente instalada.

5 Manejo

Encender la destructora de documentos

- Poner el interruptor en el lado trasero de la destructora de documentos en "I".
- Pulse el pulsador de servicio.
- La indicación "Dispuesta para el funcionamiento" se enciende.

Destruir papel

Puede destruir el papel introduciéndolo directamente por la ranura de introducción o bien utilizando la alimentación automática. Mientras se procesa la pila de alimentación automática se pueden introducir manualmente papel o CDs.

1. Introducir el papel directamente en la ranura de introducción



Al realizar la alimentación de papel, la barrera de luz arranca automáticamente el dispositivo cortador.

- 2 s después de que la barrera de luz de la abertura para la alimentación de papel

vuelve a estar libre, el dispositivo cortador se desconecta automáticamente y la destructora de documentos estará en disponibilidad para el funcionamiento.

2. Alimentación automática del papel a través del cajetín

La destructora de documentos está equipada con un dispositivo automático de alimentación (Autofeed) en el que caben hasta 500 hojas de papel. El cajetín de papel bajo llave impide acceder de forma no autorizada a los documentos que se van a destruir mientras se están destruyendo. Una vez destruidos los documentos, la máquina vuelve a estar lista para funcionar.



ADVERTENCIA ¡Peligro de sufrir lesiones!



Los rodillos de arrastre del cajetín de papel giran mientras se está destruyendo el papel, incluso aunque la tapa esté abierta. Impida que el pelo, ropa, corbatas, bufandas, collares, pulseras, etc. penetren en el área de los rodillos.

Colocar el papel en el cajetín



Abata hacia delante el elemento de seguridad (1) y abra la tapa del cajetín de papel (2).

Nota

Si no hay papel en el cajetín, la trampilla está desbloqueada.

- Se ilumina la indicación "Puerta o elemento de seguridad abiertos".

- Coloque el papel que vaya a destruir (máx. 500 hojas, 80 g/m²) en el cajetín.

ATENCIÓN: El papel

no debe contener grapas ni clips.

- Cierre la tapa y abata el elemento de seguridad hacia atrás.
- Se apaga la indicación "Puerta o elemento de seguridad abiertos".
- El mecanismo de corte se pone en marcha.

Bloquear el cajetín de papel

La llave para bloquear el cajetín de papel es el lápiz USB suministrado o cualquier otro lápiz USB habitual en el comercio.

Tras haber colocado en el cajetín el papel que va a destruir, se puede bloquear el cajetín.

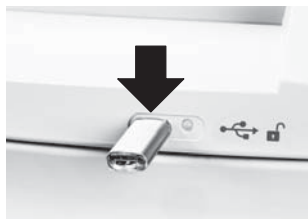

Inserte el lápiz USB en el puerto previsto en la parte delantera de la destructora de documentos.

- ▶ Cuando se extrae el lápiz USB, se bloquea la tapa del cajetín de papel. Así los documentos quedan protegidos para que no puedan acceder a ellos personas no autorizadas. La destructora de documentos se pone en funcionamiento cuando se ha extraído el lápiz USB.

En el proceso de bloqueo, el control electrónico de la destructora de documentos escribe un número aleatorio en un archivo del lápiz USB. Por ello, el lápiz USB solo se puede utilizar para abrir el cajetín de **esta** destructora de documentos.

Nota

Cada proceso de bloqueo sobrescribe el número aleatorio grabado en el lápiz USB. Por este motivo, no utilice el lápiz en ninguna otra destructora de documentos AF500 hasta que el cajetín de papel esté vacío o desbloqueado.

También se pueden utilizar otros lápices USB corrientes, aparte del suministrado. Si el lápiz USB utilizado para bloquear no está disponible o si está defectuoso y no es posible abrir el cajetín, diríjase a nuestro servicio postventa.

Nota

Una vez destruido todo el papel del cajetín, el bloqueo se suelta automáticamente aunque no haya ningún lápiz USB insertado.

Para seguir introduciendo más papel o para eliminar atasco de papel, se puede abrir el cajetín de papel también mientras se está destruyendo.

- Para desbloquear el cajetín, introduzca el lápiz en el puerto USB.
- Abata hacia delante el elemento de seguridad y abra la tapa del cajetín de papel.



El indicador LED situado junto al puerto USB le informa sobre el estado del cajetín de papel:

Indicador LED	Estado
Luz verde continua	El cajetín tiene papel dentro, pero se puede abrir.
Luz roja intermitente	El lápiz USB está insertado y el cajetín se bloquea.
Luz roja continua	El cajetín tiene papel dentro y está bloqueado.
Luz verde intermitente	El lápiz USB está insertado y el cajetín se desbloquea.
LED apagado	En el cajetín no hay papel y se puede abrir.

Trituración de CDs y tarjetas de crédito

CDs solo en un tamaño de corte de 4,5x30 mm, tarjetas de crédito solo en tamaños de corte de 4,5x30 mm y 1,9x15 mm



ADVERTENCIA

Tensión de red peligrosa.

Según el tipo de material, puede ocurrir que al destruir CDs salgan fragmentos disparados del mecanismo de corte y dañen los ojos.



- Por ello, lleve siempre gafas de protección.



- Introduzca solo un CD/DVD o solo una tarjeta en el centro de la ranura de introducción. No introduzca estos materiales en el cajetín de papel.



Nota

Para separar correctamente el material cortado, en el caso de máquinas con un tamaño de corte de

4,5x30 mm se puede utilizar la bolsa para CDs suministrada.

Respete el medio ambiente y gestione los diferentes materiales por separado.

Apagar la destructora de documentos

- Pulse el pulsador de servicio.
- La indicación “Dispuesta para el funcionamiento” se apaga.
- Poner el interruptor en el lado trasero de la destructora de documentos en „0“.

Otros modos de funcionamiento

- **Modo permanente**

Aplicación: para destruir grandes cantidades de papel

Función: El mecanismo de corte está en marcha continua. Si no se introduce material durante 2 minutos, se apaga el mecanismo de corte y pasa a stand-by.

Inicio: pulse la tecla On/Off durante por lo menos 4 segundos.

Interrupción prematura: pulse la tecla On/Off.



- **Modo stand-by**

Función: 2 minutos después de la última alimentación de papel se desconectan automáticamente todos los consumidores innecesarios.

La indicación “Lista para el funcionamiento” se apaga periódicamente durante un breve periodo de tiempo.

Al realizar la alimentación de papel, la destructora de documentos arranca automáticamente.

6 Solución de averías

Indicación	Fallo	Solución
-	El motor funciona permanentemente sin tomar papel del depósito.	<p>Atasco de papel en el depósito de alimentación automática</p> <p>La causa suelen ser grapas o clips en la pila de papel.</p> <ul style="list-style-type: none"> • Si el cajetín está bloqueado, introduzca el lápiz en el puerto USB. • Abata hacia delante el elemento de seguridad y abra la tapa del cajetín de papel. • Quite las grapas del papel y vuelva a introducir la pila de papel.
 Luz constante	Atasco de papel	<p>Ha suministrado demasiado papel a la vez.</p> <ul style="list-style-type: none"> ➤ El dispositivo cortador funciona durante algunos segundos hacia atrás expulsando el papel. • Si fuese necesario, pulse el pulsador de inversión "R" para extraer la pila de papel. • Divida la pila de papel. • Introduzca el papel gradualmente.
	El motor no funciona.	<ul style="list-style-type: none"> ➤ El atasco de papel del depósito de alimentación automática dura ya más de 2 minutos. Para solucionar el problema, véase más arriba. ➤ El motor se apaga automáticamente tras 60 minutos cuando funciona ininterrumpidamente debido a que, p. ej., la célula fotoeléctrica de la ranura de entrada está interceptada permanentemente por partículas de papel o polvo.
	Sobrecarga	<ul style="list-style-type: none"> • El motor se ha sobrecargado. Antes de volver a poner en funcionamiento la destructora de documentos, deje que se enfríe entre 15 y 20 minutos.
Luz intermitente	Indicador general de avería	<ul style="list-style-type: none"> • Durante la destrucción de papel ha ocurrido un fallo. Saque el papel de la ranura de introducción de manera que la célula fotoeléctrica quede libre.
	Depósito para recortes lleno	<ul style="list-style-type: none"> • Vacíe el depósito para recortes. <p>Nota</p> <p>Si antes de retirar el depósito acciona brevemente el pulsador de inversión, una parte del material cortado vuelve al mecanismo de corte y no cae en el interior de la destructora de documentos.</p>
	Puerta o elemento de seguridad abiertos	<ul style="list-style-type: none"> • Cerrar la puerta frontal. • Abata el elemento de seguridad hacia atrás.

7 Limpieza y mantenimiento



ADVERTENCIA

Tensión de red peligrosa.



La manipulación errónea de la máquina puede provocar electrocución.

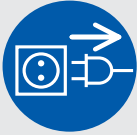

Antes de cambiar de sitio o de limpiar la destructora de documentos, apáguela y desenchúfela de la toma de corriente.

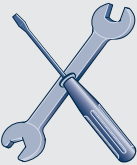

Los trabajos de mantenimiento que involucren quitar las cubiertas de la carcasa sólo deben ser realizados por el servicio postventa de HSM o los técnicos de servicio de nuestras partes contratantes. Para las direcciones de los servicios postventa, véase la página 224.

Utilice únicamente un paño suave y agua jabonosa suave para limpiar la destructora de documentos. No debe entrar nada de agua en la máquina.



Lubrique el mecanismo de corte cuando la potencia de corte disminuye, cuando se producen ruidos o después de vaciar el depósito de material cortado. Para ello, utilice únicamente aceite especial para bloques de corte HSM:

- Inyecte el aceite especial por la apertura de entrada para papel en toda la anchura de los cilindros de corte.
- Deje que el mecanismo de corte funcione sin alimentación de papel en modo continuo durante aproximadamente 10 s.
- De esta forma se sueltan partículas y polvo de papel.

Si el papel procedente del cajetín ya no se puede seguir alimentando de forma segura al mecanismo de corte, esto significa que los rodillos de arrastre están gastados y se

tienen que cambiar. Para ello le ofrecemos un kit de repuesto. Póngase en contacto con nuestro servicio postventa.

8 Eliminación / Reciclaje



Los aparatos eléctricos y electrónicos usados contienen un gran número de materiales valiosos, aunque también sustancias nocivas necesarias para el funcionamiento y seguridad del aparato.

En caso de manejo o eliminación incorrectos, estas sustancias pueden ser peligrosas para la salud de las personas y para el medio ambiente. No deseche los aparatos usados en la basura normal. Respete la normativa vigente en la actualidad y utilice los puntos de recogida para la devolución y gestión de aparatos eléctricos y electrónicos usados. Elimine todos los materiales de embalaje de forma respetuosa con el medio ambiente.

9 Volumen de suministro

- Destruidora de documentos empaquetada en cartón
- Cable de conexión de red
- 5 sacos de plegado lateral
- 1 bolsa de CDs para máquinas con un ancho de corte de 4,5x30 mm
- 1 botella 50 ml de aceite especial para el bloque cortador
- 1 lápiz USB
- Instrucciones de servicio

Accesorios

- 10 sacos de plegado lateral
N.º de pedido 1.330.995.100
- Botella 250 ml de aceite especial para el bloque cortador
N.º de pedido 1.235.997.403

Para las direcciones de los servicios postventa véase la página 224.

10 Datos técnicos

Tipo de corte	Corte en partículas		
Tamaño de corte (mm)	4,5 x 30	1,9 x 15	0,78 x 11
Nivel de seguridad DIN 66399	P-4 / O-3 T-4 / E-3 F-1	P-5 / T-5 E-4 / F-2	P-6 / F-3
Potencia de corte* (hoja), DIN A4	70 g/m ² 80 g/m ²	17 - 19 14 - 16	11 - 13 9 - 11
Peso	27 kg		
Velocidad de corte	65 mm/s		
Anchura de entrada	240 mm		
Conexión	230 V, 50 Hz	110 V - 120 V, 60 Hz	220 V, 60 Hz
Consumo de potencia con número máx. de hojas	500 W		
Consumo de energía en el modo de espera	< 2 Wh		
Modo de servicio	Funcionamiento continuo		
Condiciones ambientales durante el funcionamiento:			
Temperatura	de -10°C a +25°C		
Humedad relativa del aire	máx. 90%, sin condensación		
Altura sobre el nivel del mar	máx. 2.000 m		
Medidas A x P x H (mm)	497 x 491 x 1002		
Volumen del depósito para recortes	82 l		
Nivel de emisión de ruidos (Marcha en vacío / carga)	56 dB (A) / 59 - 63 dB (A)		
A- Nivel de potencia acústica evaluado (LWAd al ralentí)	67,3 dB		

* Il numero massimo di fogli (DIN A4, 70 g/m² e 80 g/m²), introdotti longitudinalmente, che vengono tagliati in un unico passaggio. I risultati di capacità indicati vengono calcolati utilizzando un utensile da taglio nuovo e lubrificato e un motore freddo. Una tensione di rete più debole o una frequenza di rete diversa da quella indicata possono determinare una riduzione della capacità di taglio e un aumento del suono di scorrimento. La capacità di taglio può variare a seconda della struttura e delle caratteristiche della carta e dal tipo di immissione.



La destructora de documentos cumple con las leyes de armonización pertinentes de la Unión Europea:

- Directiva sobre baja tensión 2014/35/UE
- Directiva CEM 2014/30/UE
- Directiva RoHS 2011/65/UE

Se puede solicitar al fabricante la declaración de conformidad de la UE.

1 Explicação dos símbolos e indicações de segurança

As indicações de segurança e as advertências sinalizam situações que podem dar origem a danos pessoais ou materiais e indicam as respectivas medidas a tomar de modo a evitar o perigo.

O símbolo de perigo  com a palavra-sinal **AVISO** acompanhado de um texto com fundo cinzento indica ferimentos graves ou potencialmente mortais.

NOTA

indica possíveis danos materiais.

Observação

sinaliza informações referentes a uma operação efectiva da máquina que não engloba quaisquer riscos.

Instruções de segurança



Antes da colocação em funcionamento da máquina, leia o manual de instruções, guarde-o para uma futura utilização e transmita-o aos demais utilizadores. Respeite todas as indicações de segurança existentes na destruidora de documentos.



Perigo de ferimentos devido às lâminas afiadas!

Nunca toque na ranhura para a inserção de papel.



Perigo de ferimentos pela força de tracção do aparelho!



Cabelos compridos, peças soltas de roupa, gravatas, lenços e braceletes nunca devem ser aproximados da fenda de introdução do papel. Não pode ser introduzido na destruidora de

documentos nenhum material que forma argolas, por exemplo, fitas, cordéis, películas de plástico, etc.

Perigos para crianças e outras pessoas!



A máquina não deve ser utilizada por pessoas (incluindo crianças com menos de 14 anos) com capacidade físicas, psicológicas, sensoriais ou mentais limitadas ou com falta de experiência e/ou falta de conhecimento, a não ser que sejam supervisionadas por uma pessoa responsável pela sua segurança ou caso tenham recebido instruções como operar o aparelho. As crianças devem ser supervisionadas para garantir que não brincam com o aparelho.

Não deixe a destruidora de documentos funcionar sem supervisão.

Riscos de origem eléctrica



Tensão de rede perigosa!

O manuseamento incorrecto da máquina pode causar um choque eléctrico.

- Verifique regularmente o aparelho e o cabo em relação a danos.

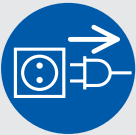

Em caso de danos ou de uma função não adequada, bem como antes da mudança de local, desligue a destruidora de documentos e retire a ficha eléctrica da tomada.

- Evite a penetração de água na destruidora de documentos. Nunca coloque o cabo de alimentação nem a ficha de rede na água. Nunca pegue na ficha eléctrica com as mãos húmidas.
- Nunca retire a ficha da tomada puxando pelo cabo, pegue sempre na ficha.

2 Utilização adequada, garantia

Consulte a chapa de características localizada na parte de trás do aparelho para saber para que largura de corte e tensão de rede a sua destruidora de documentos foi concebida e tenha atenção aos respectivos pontos do manual de instruções.

A destruidora de documentos destina-se a destruir papel. Em dependência do tipo de corte podem ser destruídas pequenas quantidades dos seguintes materiais:

Largura de corte (mm)	4,5x30	1,9x15
Cartões de crédito	•	•
CDs	•	

Não introduza este material através da cassete de papel.

O mecanismo de corte robusto é insensível a agrafos e cliques. Somente se utilizar o dispositivo de alimentação automático é que o papel não pode possuir agrafos. O papel no carregador de Autofeed não pode conter agrafos.

O tempo de garantia para a destruidora de documentos é de 3 anos. Existe uma garantia independente da garantia principal para os veios de corte em aço maciço HSM das destruidoras de documentos que abrange toda a vida útil do aparelho (HSM Lifetime Warranty). A excepção são destruidoras de documento com uma largura de corte de 0,78x11 mm. A garantia não inclui o desgaste natural, danos por manuseio não adequado ou intervenções realizadas por terceiros. As rodas de introdução da cassete de papel são peças de desgaste.

A HSM garante o fornecimento das peças de substituição até 10 anos após o fim da produção do modelo.

3 Vista geral

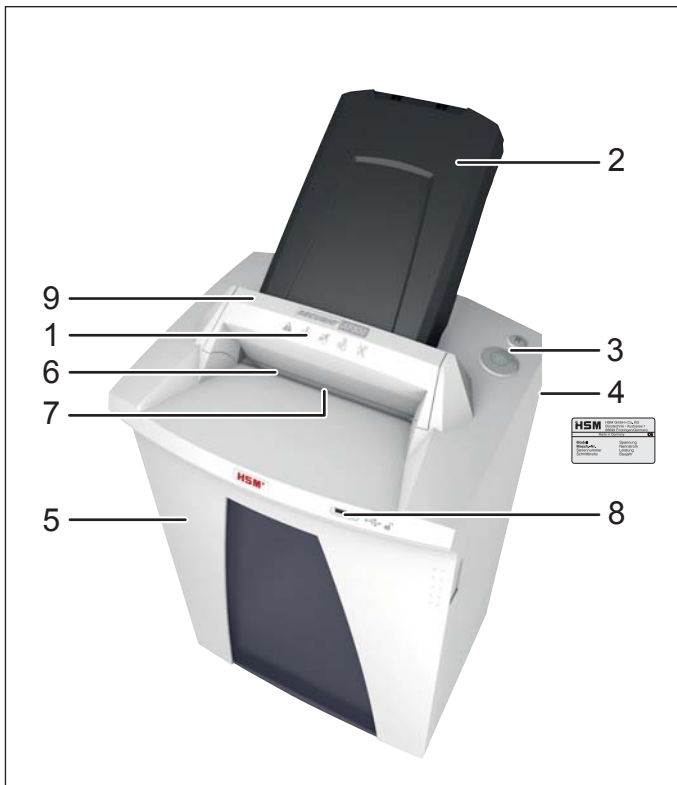

- 1 Instruções de segurança
- 2 Cassete de papel, Carregador de Auto-feed
- 3 Elemento de operação e indicação
- 4 Chapa de características
- 5 Portao
- 6 Abertura de inserção
- 7 Barreira luminosa
- 8 Tomada USB
- 9 Elemento de segurança

Elementos de operação e indicação

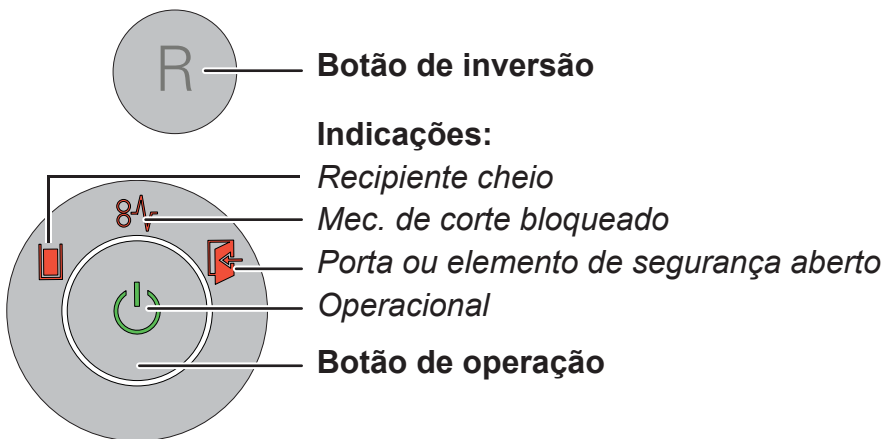

4 Colocação em funcionamento



AVISO

Tensão de rede perigosa!



O manuseamento incorrecto da máquina pode causar um choque eléctrico.

- Utilize o aparelho apenas em espaços interiores secos. Nunca opere o aparelho em espaços com elevada humidade ou à chuva.
- Mantenha o aparelho, o cabo e a ficha longe de chamas ou de superfícies quentes. As fendas de ventilação têm de estar desobstruídas e, no mínimo, 5 cm afastadas da parede ou dos móveis.
- Tenha atenção para que a ficha eléctrica esteja facilmente acessível.
- Antes da introdução da ficha na tomada, verifique se a tensão e a frequência da sua rede eléctrica coincidem com as indicações na chapa de características.

Montar a cassete de papel:

- Bascule o elemento de segurança para a frente.
- A cassete de papel está empacotada numa caixa de cartão separada. Remova a cassete.



Abra um pouco a tampa da cassete de papel, coloque a cassete na guia e pressione-a para baixo até engrenar.

- Feche a tampa da cassete de papel e bascule novamente o elemento de segurança para trás.
- Conecte o cabo fornecido na parte de trás da destruidora de documentos e introduza a ficha numa tomada adequadamente instalada.

5 Operação

Ligar a destruidora de documentos

- Pôr em “I” o interruptor de rede no lado traseiro da destruidora de documentos.
- Prima o botão de operação.
- A indicação “Operacional” acende-se.

Destruir papel

O papel pode ser destruído colocando-o directamente na abertura de inserção ou utilizando a alimentação automática. Durante o processamento em pilha Auto-feed é possível introduzir manualmente papel ou CD.

1. Colocar o papel directamente na abertura de inserção



Na colocação de papel, a barreira luminosa inicia automaticamente o mecanismo de corte.

- 2 segundos depois da barreira luminosa na abertura para a inserção de papel voltar a estar desobstruída, o

mecanismo de corte é automaticamente desligado e a destruidora de documentos comuta para standby.

2. Alimentar automaticamente papel através da cassete de papel

A destruidora de documentos está equipada com um dispositivo de alimentação automático (Autofeed) no qual podem ser colocadas até 500 folhas de papel. A cassete de papel bloqueável evita o acesso não autorizado aos documentos a serem destruídos durante o processo de trituração. Após a destruição, a máquina comuta novamente para o estado operacional.



AVISO

Perigo de ferimentos!



As rodas de introdução da cassete de papel também giram durante o processo de destruição quando a tampa está aberta. Não aproxime cabelos compridos, vestuário largo, gravatas, cachecóis, fios e pulseiras, etc. da área das rodas.

Colocar papel na cassete



Basculé o elemento de segurança para a frente (1) e abra a tampa da cassete de papel (2).

Observação

A tampa está desbloqueada quando não existe papel na cassete.

- Indicação “Porta ou elemento de segurança aberto”.

- Coloque o papel a ser destruído (máx. 500 folhas,

80 g/m²) na cassete.

NOTA: O papel não pode conter agrafos ou cliques.

- Feche a tampa e bascule o elemento de segurança para trás.
- Indicação “Porta ou elemento de segurança aberto” apaga-se.
- O mecanismo cortador começa a funcionar.

Bloquear a cassete de papel

A chave para a cassete de papel é a pen USB fornecida ou qualquer outra pen USB comercial.

Depois de colocar o papel a ser destruído na cassete, a mesma pode ser bloqueada.

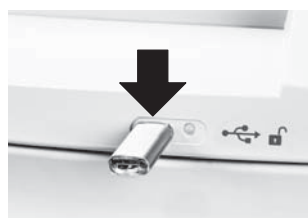

Coloque a pen USB na tomada localizada na parte da frente da destruidora de documentos.

- ▶ Depois de remover a pen USB, a tampa da cassete de papel é bloqueada. Os documentos estão protegidos contra acesso não autorizado. A destruidora de documentos só começa a funcionar depois da remoção da pen USB.

Durante o bloqueio é gravado um ficheiro com um código aleatório na pen USB pelo comando eletrónico da destruidora de documentos. Por isso, esta pen só pode ser utilizada para abrir a cassete **desta** destruidora de documentos.

Observação

Qualquer processo de bloqueio sobregrava o código aleatório gravado na pen. Por isso, utilize a pen somente noutra destruidora de documentos AF500 quando a cassete de papel estiver vazia ou desbloqueada.

Para além da pen fornecida, também poderá utilizar outras pens USB comerciais. Se a pen utilizada para bloquear não estiver mais disponível ou avariada e não for possível abrir a cassete, por favor, contacte a nossa assistência técnica.

Observação

Depois de destruir todo o papel existente na cassete, o bloqueio é automaticamente desactivado, mesmo quando nenhuma pen USB estiver inserida.

Para colocar mais papel ou para eliminar uma acumulação de papel, a cassete de papel também pode ser aberta durante o processo de destruição.

- Para desbloquear a cassete, insira a pen na tomada USB.
- Bascule o elemento de segurança para a frente e abra a tampa da cassete de papel.



A indicação LED ao lado da tomada USB informa sobre o estado da cassete de papel:

Indicação LED	Estado
verde sempre aceso	Cassete cheia com papel, mas pode ser aberta.
vermelho a piscar	Pen USB inserida, cassete é bloqueada.
vermelho sempre aceso	Cassete cheia com papel e bloqueada.
verde a piscar	Pen USB inserida, cassete é desbloqueada.
LED não acende	Cassete não contém papel e pode ser aberta.

Destruição de CDs e cartões de crédito

CDs apenas no tamanho de corte 4,5x30 mm, cartões de crédito apenas nos tamanhos de corte 4,5x30 mm e 1,9x15 mm



AVISO

Tensão de rede perigosa!

Dependendo do tipo de material podem ser projetados fragmentos de CDs para fora do mecanismo de corte, dando origem a ferimentos ao nível dos olhos.



- Por isso, use óculos de protecção.



- Introduza apenas um CD/DVD ou um cartão no centro da abertura de inserção. Não introduza estes materiais através da cassete de papel.



Observação

Para uma separação clara dos materiais destruídos, existe a possibilidade de utilizar o saco para CDs fornecido nas máquinas com um tamanho de corte 4,5x30 mm.

Tenha em consideração o meio ambiente e elimine individualmente os diversos materiais.

Desligar o destruidora de documentos

- Prima o botão de operação.
- A indicação “Operacional” apaga-se.
- Pôr em „0“ o interruptor de rede no lado traseiro da destruidora de documentos.

Outros modos de funcionamento

- **Modo permanente**

Aplicação: Destruição de quantidades de papel maiores

Função: O mecanismo de corte funciona de modo ininterrupto.

Quando não se introduz material durante 2 minutos, o mecanismo de corte desliga-se e a destruidora de documentos comuta para standby.

Início: Prima a tecla Lig./Desl. durante, no mínimo, 4 segundos.



Cancelamento atempado: Prima a tecla Lig./Desl.

- **Modo stand-by**

Função: 2 minutos após a última colocação de papel, todos os consumidores desnecessários são desligados.

A indicação “Operacional” é excluída em períodos regulares por breve tempo. Durante a colocação de papel, a destruidora de documentos liga-se automaticamente.

6 Eliminação de falhas

Indicação	Avaria	Eliminação da avaria
-	O motor funciona constantemente sem obter papel do carregador.	<p>Papel encravado no carregador de Autofeed Isto é provocado, geralmente, por cliques ou agrafos na pilha de papel.</p> <ul style="list-style-type: none"> • Se a cassete estiver bloqueada, insira a pen na entrada USB. • Bascule o elemento de segurança para a frente e abra a tampa da cassete de papel. • Remova os agrafos do papel e volte a colocar a pilha.
 Sempre aceso	Acumulação de papel	<p>Introduziu demasiado papel de uma vez.</p> <ul style="list-style-type: none"> ➤ O mecanismo de corte funciona alguns segundos para trás e empurra o papel para fora. • Eventualmente, prima ainda o botão de inversão “R” para remover a pilha de papel. • Divida a pilha de papel ao meio. • Introduza o papel progressivamente.
	O motor não funciona.	<ul style="list-style-type: none"> ➤ O papel está encravado no carregador de Autofeed há mais de 2 minutos. Eliminação de erros, ver acima. ➤ Se o motor estiver constantemente a funcionar porque, por exemplo, a barreira fotoelétrica na ranhura de inserção está permanentemente interrompida com partículas de papel ou poeira, o motor é desligado após 60 minutos.
	Sobrecarga	<ul style="list-style-type: none"> • O motor sofreu uma sobrecarga. Antes da nova colocação em funcionamento, deixe a destruidora de documentos arrefecer durante aprox. 15 - 20 minutos.
Luz intermitente	Indicação geral de avaria	<ul style="list-style-type: none"> • Surgiu um erro durante a destruição do papel. Puxe o papel para fora da fenda de alimentação, de modo a que a barreira fotoelétrica fique desobstruída.
	Recipiente do material cortado cheio	<ul style="list-style-type: none"> • Esvazie o recipiente do material cortado. <p>Observação Se premir o botão de inversão antes de remover o recipiente, uma parte do material cortado é puxado de volta para o mecanismo cortador e não cai para o interior da destruidora de documentos.</p>
	Porta ou elemento de segurança aberto	<ul style="list-style-type: none"> • Fechar a porta de frente. • Bascule o elemento de segurança para trás.

7 Limpeza e conservação



AVISO

Tensão de rede perigosa!



O manuseamento incorrecto da máquina pode causar um choque eléctrico.



Desligue a destruidora de documentos e retire a ficha eléctrica da tomada antes de uma eventual mudança de local ou limpeza.

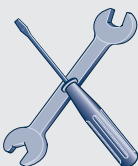

Os trabalhos de assistência técnica relacionados com a remoção de coberturas de caixa, apenas devem ser efectuados

pela assistência a cliente da HSM e por técnicos da assistência dos nossos parceiros de contrato. Endereços da assistência técnica, ver página 224.

Limpe a destruidora de documentos apenas com um pano macio e uma solução de água e sabão suave. Durante a limpeza não pode penetrar água no aparelho.



Lubrifique o mecanismo de corte em caso de diminuição da capacidade de corte, ruídos ou cada vez que esvaziar o recipiente do material cortado. Para isso, utilize

apenas óleo especial para blocos de corte HSM:

- Pulverize óleo especial em toda a largura dos veios de corte através da abertura para papel.
- Deixe o mecanismo cortador funcionar sem colocar papel durante aprox. 10 seg. no modo permanente.
- O pó e as partículas de papel desprendem.

Quando o papel não é conduzido da casete para o mecanismo cortador com segurança, as rodas de introdução estão gastas e têm de ser substituídas. Para tal,

disponibilizamos o kit de substituição. Por favor, entre em contacto com a nossa assistência técnica.

8 Eliminação / reciclagem

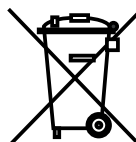

Os aparelhos eléctricos e electrónicos antigos ainda contêm vários materiais preciosos. Parcialmente, também contêm substâncias

prejudiciais necessárias para o funcionamento e a segurança. Em caso de eliminação ou manutenção incorrecta, os mesmos podem ser prejudiciais para a saúde e para o meio ambiente. Nunca coloque os aparelhos antigos no lixo. Para isso, respeite as prescrições actualmente válidas e utilize os locais de recolha para a devolução e reciclagem de aparelhos antigos eléctricos e electrónicos. Entregue também todos os materiais de embalagem para uma eliminação ecológica.

9 Volume do fornecimento

- Destruidora de documentos embalada em cartão
- Cabo de ligação à rede
- 5 sacos de dobra lateral
- 1 saco para CDs, para máquinas com largura de corte 4,5x30 mm
- 1 garrafa óleo especial para bloco de corte (50 ml)
- 1 pen USB
- Instruções de operação

Acessórios

- 10 sacos de dobra lateral
Nº. de pedido 1.330.995.100
- Garrafa óleo especial para bloco de corte (250 ml), Nº. de pedido 1.235.997.403

Endereços da assistência técnica ver página 224.

10 Dados técnicos

Tipo de corte	Corte de partículas		
Tamanho de corte (mm)	4,5 x 30	1,9 x 15	0,78 x 11
Nível de segurança DIN 66399	P-4 / O-3 T-4 / E-3 F-1	P-5 / T-5 E-4 / F-2	P-6 / F-3
Potência de corte* (folha), DIN A4	70 g/m ² 80 g/m ²	17 - 19 14 - 16	11 - 13 9 - 11
Peso	27 kg		
Velocidade de corte	65 mm/s		
Largura de inserção	240 mm		
Conexão eléctrica	230 V, 50 Hz	110 V - 120 V, 60 Hz	220 V, 60 Hz
Potência absorvida com a quantidade máx. de folhas	500 W		
Consumo de energia no modo de prontidão	< 2 Wh		
Modo de funcionamento	Funcionamento contínuo		
Condições ambientais durante o funcionamento: temperatura humidade relativa do ar altura acima do nível do mar	-10 °C a +25 °C máx. 90 %, sem condensação máx. 2000 m		
Dimensões L x P x A (mm)	497 x 491 x 1002		
Capacidade do recipiente do material cortado	82 l		
Nível de pressão acústica emitido (Marcha em vazio/carga)	56 dB (A) / 59 - 63 dB (A)		
Nível de potência acústica avaliado em A (NPA em marcha vazia)	67,3 dB		

* A quantidade máxima das folhas (DIN A4, 70 g/m² ou 80 g/m²), inseridas ao comprido, que são cortadas numa passagem. A determinação dos dados de potência indicados ocorre com um novo mecanismo de corte lubrificado a óleo e com motor frio. Uma tensão de rede mais fraca ou uma outra frequência de rede diferente da indicada pode levar a uma capacidade de corte de folhas mais baixa e a ruídos de trabalho mais elevados. Dependendo da estrutura e das características do papel e do tipo da introdução, a capacidade de corte de papel pode divergir.



A destruidora de documentos cumpre a legislação comunitária aplicável em termos de harmonização:

- Diretiva 2014/35/UE «baixa tensão»
- Diretiva 2014/30/UE relativa à compatibilidade eletromagnética
- Diretiva 2011/65/UE respeitante à restrição do uso de determinadas substâncias perigosas em equipamentos elétricos e eletrónicos

A declaração de conformidade UE pode ser solicitada ao fabricante.

1 Symboolverklaring en veiligheidsaanwijzingen

Veiligheids- en waarschuwingaanwijzingen kenmerken situaties, waarin persoonlijk letsel of materiële schade kan optreden en noemen maatregelen om het gevaar te voorkomen.

De gevarentekens  met het signaalwoord **WAARSCHUWING** en grijze tekst waarschuwen voor ernstig tot levensgevaarlijk letsel.

LET OP

wijst op mogelijke materiële schade.

Aanwijzing

kenmerkt informatie voor effectief bedrijf van de machine zonder risico voor gevaren.

Veiligheidsadviezen



Lees voor de ingebruikneming van de machine de gebruiksaanwijzing, bewaar ze voor later gebruik en geef de handleiding aan latere gebruikers door. Alle op de papiervernietiger aangebrachte veiligheidsadviezen in acht nemen!



Gevaar voor verwondingen door scherpe messen!

Grijp nooit in de sleuf van de papiertoevoer.



Gevaar voor verwondingen door intrekken.

Lange haren, losse kleding, stropdassen, sjaals, halskettin- gen en armbanden niet binnen het bereik van de papiertoevoer- opening houden. Geen materiaal toevoeren dat zich om het snij- systeem heen kan winden, zoals bijv. banden, touwtjes etc.



Gevaren voor kinderen en andere personen!



De machine mag niet door personen (inclusief kinderen onder 14 jaar) met beperkte fysieke, sensorische of geestelijke capaciteiten of met gebrek aan ervaring en/of kennis gebruikt worden, tenzij deze personen door een voor de veiligheid bevoegde persoon in het oog gehouden worden of instructies van deze bevoegde persoon kregen over hoe het toestel gebruikt moet worden. Kinderen moeten in het oog gehouden worden om er zeker van te zijn dat ze niet met het toestel spelen.

Laat de papiervernietiger niet onbeheerd ingeschakeld.

Gevaar door elektrische stroom**Gevaarlijke netspanning!**

Foute omgang met de machine kan tot elektrische schokken leiden.

- Controleer toestel en kabels regelmatig op schade.

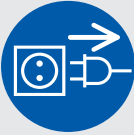

Schakel de papiervernietiger uit en trek de stekker uit het stopcontact in het geval van schade of als het toestel niet goed functioneert, voor een wisseling van plaats of reiniging.

- Voorkom dat water in de papiervernietiger terechtkomt. Dompel noch netsnoer noch netstekker in water. Neem de netstekker nooit met vochtige handen vast.
- Trek de netstekker nooit aan het netsnoer uit het stopcontact, maar neem altijd de netstekker vast.

2 Gebruik volgens de bestemming, garantie

Kijk op het typeplaatje aan de achterkant van het toestel na voor welke snijbreedte en netspanning uw papiervernietiger bestemd is en neem de betreffende punten in de gebruiksaanwijzing in acht.

De papiervernietiger is voor het vernietigen van papier bestemd. Afhankelijk van de snijwijze kunnen bovendien geringe hoeveelheden van de volgende materialen vernietigd worden:

Grootte van de snippers (mm)	4,5x30	1,9x15
Kredietkaarten	•	•
Cd's	•	

Voer dit materiaal niet via de papiercassette toe.

Het robuuste station is ongevoelig voor nietjes en paperclips. Bij gebruik van de automatische toevoerinrichting mag het papier geen paperclips of nietjes bevatten. Het papier in het autofeed-magazijn mag geen metalen delen bevatten.

De garantiетijd voor de papiervernietiger bedraagt 3 jaar. Er geldt een van de garantie onafhankelijke garantie voor HSM volstaal-snijassen van de papiervernietigers gedurende de volledige levensduur van het toestel (HSM Lifetime Warranty). Een uitzondering vormen daarbij de papiervernietigers met snijbreedte 0,78x11 mm. Slijtage, schade door ondeskundige behandeling en ingrepen door derden vallen niet onder de garantie. De intrekrollen van de papiercassette zijn slijtageonderdelen.

HSM garandeert de levering van reserveonderdelen tot 10 jaar na einde van de productie van dit model.

3 Overzicht

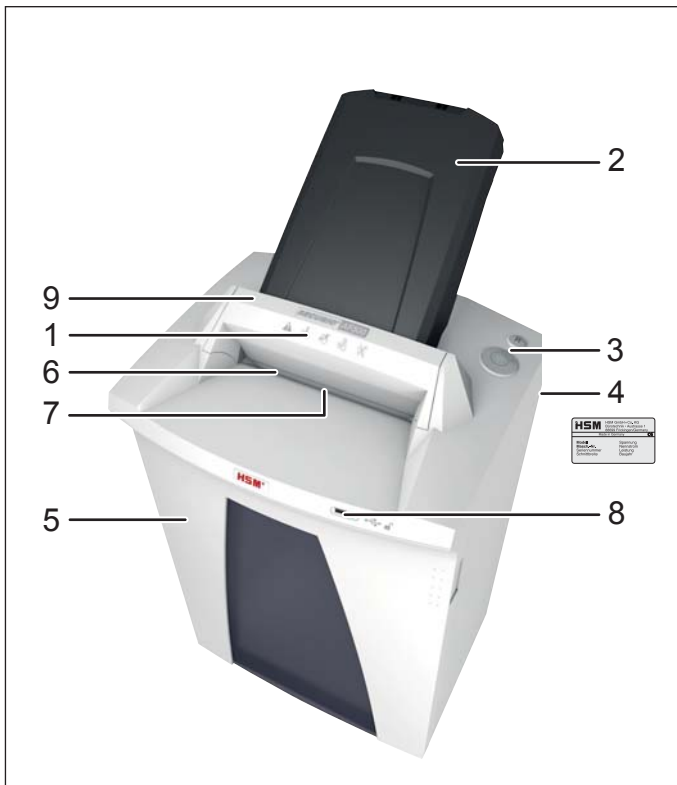

- 1 Veiligheidsadviezen
- 2 Papiercassette, Autofeed-magazijn
- 3 Bedienings- en weergave-eenheid
- 4 Typeplaatje
- 5 Deur
- 6 Toevoeropening
- 7 Fotocel
- 8 USB-bus
- 9 Veiligheidselement

Bedienings- en weergave-elementen

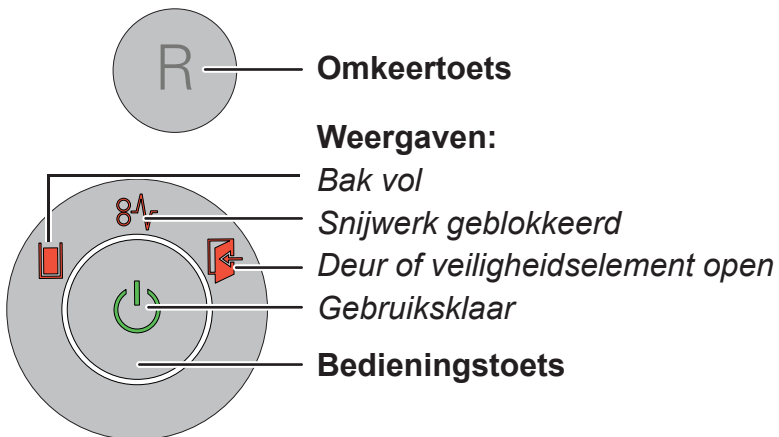

4 Inbedrijfstelling



WAARSCHUWING

**Gevaarlijke
netspanning!**



Foute omgang met de machine kan tot elektrische schokken leiden.

- Gebruik het toestel alleen in droge binnenruimtes. Gebruik het nooit in vochtige ruimtes of in de regen.
- Houd het toestel, de netstekker en het netsnoer uit de buurt van open vuur en hete oppervlakken. De ventilatiesleuven moeten vrij zijn en er moet een afstand van min. 5 cm tot de wand en tot meubels in acht worden genomen.
- Zorg ervoor dat de netstekker makkelijk bereikbaar is.
- Controleer voor het insteken van de netstekker of de spanning en de frequentie van uw stroomnet met de gegevens op het typeplaatje overeenstemmen.

Monteer de papercassette:

- Klap het veiligheidselement naar voren.
- De papercassette is in een afzonderlijke doos verpakt. Verwijder de cassette.



Open het deksel van de papercassette iets, plaats de cassette in de geleiding en druk deze naar onderen tot de cassette vastklikt.

- Sluit het deksel van de papercassette en klap het veiligheidselement weer naar achteren.
- Sluit de geleverde netkabel aan op de achterkant van de papiervernietiger en steek de stekker in een correct gemonterde contactdoos.

5 Bediening

Papiervernietiger inschakelen

- Netschakelaar aan de achterzijde van de papiervernietiger op „I” zetten.
- Druk op de bedieningstoets.
- Weergave „Gebruiksklaar” brandt.

Papier vernietigen

U kunt papier vernietigen, door het direct in de toevoeropening in te voeren of door de automatische intrek te gebruiken. Tijdens de autofeed-stapelverwerking kunnen papier of cd's handmatig worden toegevoerd.

1. Papier direct in de toevoeropening invoeren



Bij papiertoevoer start de fotocel het snijwerk automatisch.

- 2 s nadat de fotocel in de papiertoevoeropening weer vrij is, wordt het snijwerk automatisch uitgeschakeld en gaat de papiervernietiger in stand-by.

2. Papier automatisch via de papiercassette toevoeren

De papiervernietiger is met een automatische toevorinrichting (Autofeed) uitgerust, die tot 500 vellen papier kan opnemen. De verslijtbare papiercassette verhindert onbevoegde toegang tot de te vernietigen documenten tijdens het vernietigen. Als het vernietigen is voltooid gaat de machine weer in stand-by.



WAARSCHUWING

Gevaar voor verwondingen!



De intrek-assen in de papiercassette draaien tijdens het vernietigen ook als het deksel is geopend. Houd lange haren, losse kleding, stropdassen, sjaals, halskettingen en armbanden etc. niet in de buurt van de assen.

Papier in de cassette leggen



Klap het veiligheidselement naar voren (1) en open het deksel van de papiercassette (2).

Aanwijzing

De klep is ontgrendeld als zich geen papier in de cassette bevindt.

- Weergave „Deur of veiligheidselement open” brandt.
- Leg het te vernietigen papier (max. 500 vellen, 80 g/m²) in de cassette.
- LET OP:** Het papier mag geen paperclips of nietjes bevatten.

- Sluit het deksel en klap het veiligheidselement weer naar achteren.
- Weergave „Deur of veiligheidselement open” gaat uit.
- Het snijwerk start.

Papiercassette vergrendelen

Uw sleutel voor de papiercassette is de meegeleverde USB-stick of elke andere in de handel verkrijgbare USB-stick.

Nadat u het te vernietigen papier in de cassette heeft gelegd kunt u de cassette vergrendelen.

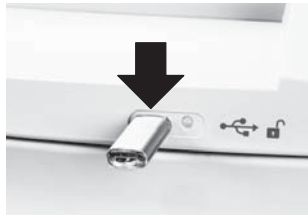

Steek de USB-stick in de bus aan de voorkant van de papiervernietiger.

- Na het uitrekken van de USB-stick wordt het deksel van de papiercassette vergrendeld. De documenten zijn beveiligd tegen onbevoegde toegang. De papiervernietiger start pas, als de USB-stick is uitgetrokken.

Op de USB-stick werd tijdens het vergrendelen door de elektronische besturing van de papiervernietiger een bestand met een toevalscode geschreven. Daarom kan deze stick ook alleen voor het openen van de cassette **van deze** papiervernietiger worden gebruikt.

Aanwijzing

Bij elke vergrendeling wordt de toevalscode op de stick overschreven. Gebruik de stick daarom pas op een andere AF500-papiervernietiger, als de papiercassette leeg of ontgrendeld is.

U kunt naast de meegeleverde stick ook een andere in de handel verkrijgbare USB-stick gebruiken.

Als de voor het vergrendelen gebruikte stick niet meer beschikbaar is of defect is en de cassette niet meer kan worden geopend, neem dan contact op met onze klantendienst.

Aanwijzing

Nadat al het papier uit de cassette is vernietigd, wordt de vergrendeling automatisch geopend, ook als geen USB-stick is ingestoken.

Om meer papier in te leggen of een papieropstopping te verhelpen, kan de papiercassette tijdens het vernietigen worden geopend.

- Steek de stick in de USB-bus om de cassette te ontgrendelen.
- Klap het veiligheidselement naar voren en open het deksel van de papiercassette.



De LED-indicatie naast de USB-bus informeert over de status van de papiercassette:

LED-indicatie	Toestand
Groen continu licht	Cassette is met papier gevuld, kan echter worden geopend.
Rood knipperlicht	USB-stick is ingestoken, cassette wordt vergrendeld.
Rood continu licht	Cassette is met papier gevuld en vergrendeld.
Groen knipperlicht	USB-stick is ingestoken, cassette wordt ontgrendeld.
LED brandt niet	Cassette bevat geen papier en kan worden geopend.

Vernietigen van cd's en creditcards

CD's alleen in de snijgrootte 4,5x30 mm,
creditcards alleen in de snijgrootten
4,5x30 mm en 1,9x15 mm



WAARSCHUWING

**Gevaar voor verwondingen
door splinters!**



Afhankelijk van het soort
materiaal kunnen bij het
vernietigen van cd's splinters uit
het snijwerk schieten en
oogletsel tot gevolg hebben.

- Draag daarom een veiligheidsbril.



- Voer altijd slechts een cd/dvd of kaart
in het midden van de toevoeropening.
Voer deze materialen niet toe via de
papiercassette.



Aanwijzing

Om het geshredderde
materiaal te scheiden
naar soort, kunt
u bij machines met
snijgrootte 4,5x30 mm

de meegeleverde cd-zak gebruiken.

Neem het milieu in acht en voer de verschil-
lende materialen gescheiden af.

Papierversnietiger uitschakelen

- Druk op de bedieningstoets.
- ▶ Weergave „Gebruiksklaar” gaat uit.
- Netschakelaar aan de achterzijde van de
papierversnietiger op „0” zetten.

Andere functiemodi

• Continuumodus

Gebruik: vernietiging van grote hoeveelheden
papier

Functie: snijwerk loopt ononderbroken.

Als er 2 min geen materiaal wordt toege-
voerd, schakelt het snijwerk uit en de gaat
de papierversnietiger in stand-by.

Start: Druk minimaal 4 seconden op de aan/
uit-knop.

Voortijdig afbreken: Druk op de aan/uit-
toets.



• Stand-bymodus

Functie: 2 minuten na de laatste papier-
toevoer worden alle onnodige verbruikers
automatisch uitgeschakeld.

De weergave “Gebruiksklaar” gaat met
regelmatige intervallen kort uit.

Bij papiertoevoer start de papierversnietiger
automatisch op.

6 Verhelpen van storingen

Weergave	Storing	Storing verhelpen
-	Motor loopt voortdurend zonder papier uit het magazijn naar binnen te trekken.	Papierophoping in het autofeed-magazijn Oorzaak zijn meestal metalen delen in de papierstapel. <ul style="list-style-type: none"> • Indien de cassette vergrendeld is, de stick in de USB-bus steken. • Klap het veiligheidselement naar voren en open het deksel van de papercassette. • Verwijder de metalen delen uit het papier en leg de stapel er opnieuw in.
 brandt continu	Vastgelopen papier	U heeft te veel papier in een keer toegevoerd. <ul style="list-style-type: none"> ➤ Het snijwerk loopt enkele seconden achteruit en schuift het papier eruit. • Druk eventueel nog op de omkeertoets „R” om de papierstapel te verwijderen. • Halveer de papierstapel. • Voer het papier na elkaar in.
	Motor loopt niet.	<ul style="list-style-type: none"> ➤ De papierstapel in het autofeed-magazijn bestaat langer dan 2 minuten. Fouten verhelpen, zie boven. ➤ Indien de motor voortdurend loopt, omdat bijvoorbeeld de fotocel in de toevoersleuf door papierdelen of permanent onderbroken is, wordt deze na 60 minuten uitgeschakeld.
	Overbelasting	<ul style="list-style-type: none"> • De motor werd overbelast. Laat de papiervernietiger voor een nieuwe ingebruikname ca. 15 – 20 min. afkoelen.
Knipperlicht	Algemene storingsindicatie	<ul style="list-style-type: none"> • Tijdens de papiervernietiging is een fout opgetreden. Trek het papier uit de invoergleuf, zodat de fotocel vrij is.
	Snijgoedbak vol	<ul style="list-style-type: none"> • Leeg de snijgoedbak. <p>Aanwijzing Als u voor het verwijderen van de bak de omkeertoets kort indrukt, wordt een deel van het snijgoed in het snijwerk teruggetrokken en valt niet in de binnenkant van de papiervernietiger.</p>
	Deur of veiligheidselement open	<ul style="list-style-type: none"> • Voordeur sluiten. • Klap het veiligheidselement weer naar achteren.

7 Reiniging en onderhoud



WAARSCHUWING

**Gevaarlijke
netspanning!**



Foute omgang met de machine kan tot elektrische schokken leiden.

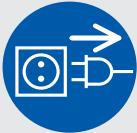

Schakel de papiervernietiger voor verplaatsen of reinigen uit en trek de stekker uit het stop-contact.

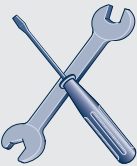

Servicewerkzaamheden, die met het verwijderen van behuizingsafdekkingen zijn verbonden, mogen alleen door de HSM-klantenservice en service-technici van onze dealers worden uitgevoerd.

Klantendienstadressen zie pagina 224.

De papiervernietiger mag enkel met een zachte doek en een milde zeepwateroplossing schoongemaakt worden. Daarbij geen water in het toestel laten binnendringen.



Bij verminderde snijcapaciteit, geluidsontwikkeling of na het legen van de snijgoedbak moet u het snijwerk insmeren met

olie. Gebruik daarvoor enkel speciale snijbloe van HSM:

- Spuit de speciale olie door de papiertoevoer over de volledige breedte van de snijassen.
- Laat het snijwerk zonder papiertoevoer ca. 10 s in de permanente modus lopen.
- Papieropstopping en snippers worden verwijderd.

Als het papier uit de papiervernietiger van het snijwerk niet meer goed wordt toegevoerd, dan zijn de intrek-assen versleten en moeten worden vervangen. Hiervoor is een vervangingsset verkrijgbaar. Neem contact op met onze klantendienst.

8 Afvoer / recycling



Oude elektrische en elektronisch apparaten bevatten vaak nog waardevolle materialen, maar voor een deel ook schadelijke stoffen, die nodig waren voor een goede en veilige werking van het apparaat. Wanneer deze op een verkeerde wijze worden afgevoerd of gehanteerd kan dat gevaarlijk zijn voor de gezondheid van mensen en schade toebrengen aan het milieu. Gooi oude apparaten nooit bij het restafval. Houdt u zich aan de geldende voorschriften en maak gebruik van de verzamelpunten voor teruggave en hergebruik van oude elektrische en elektronische apparaten. Zorg er ook voor dat alle verpakkingsmaterialen terecht komen op de daarvoor bestemde verzamelpunten, waar ze op milieuvriendelijke wijze kunnen worden verwerkt.

9 Leveringsomvang

- Papiervernietiger in doos verpakt
- Netaansluitleiding
- 5 opvangzakken
- 1 cd-zak voor machines met snijbreedte 4,5x30 mm
- 1 fles snijblok speciaal olie (50 ml)
- 1 USB-stick
- Gebruiksaanwijzing

Toebehoren

- 10 opvangzakken
bestelnr. 1.330.995.100
- Fles snijblok speciaal olie (250 ml)
bestelnr. 1.235.997.403

Klantendienstadressen zie pagina 224.

10 Technische specificaties

Vernietigingswijze	Snippers		
Snijgrootte (mm)	4,5 x 30	1,9 x 15	0,78 x 11
Veiligheidsniveau DIN 66399	P-4 / O-3 T-4 / E-3 F-1	P-5 / T-5 E-4 / F-2	P-6 / F-3
Snijcapaciteit* (vel), DIN A4	70 g/m ² 80 g/m ²	17 - 19 14 - 16	11 - 13 9 - 11
Gewicht	27 kg		
Doorloopsnelheid	65 mm/s		
Invoerbreedte	240 mm		
Aansluiting	230 V, 50 Hz	110 V - 120 V, 60 Hz	220 V, 60 Hz
Opgenomen vermogen bij max. aantal vellen	500 W		
Energieverbruik in gereedheidsmodus	< 2 Wh		
Bedrijfsmodus	Continubedrijf		
Omgevingsvoorwaarden tijdens het gebruik:			
Temperatuur	-10 °C tot +25 °C		
Relatieve luchtvochtigheid	max. 90%, niet condenserend		
Hoogte boven normaal nulpunt	max. 2.000 m		
Afmetingen B x D x H (mm)	497 x 491 x 1002		
Volume van de snijgoedbak	82 l		
Emissiegeluidsdruk niveau (Stationair / belast)	56 dB (A) / 59 - 63 dB (A)		
A-gewogen geluidsvermogensniveau (LWAd bij onbelast bedrijf)	67,3 dB		

* Het max. aantal bladen (DIN A4, 70 g/m² resp. 80 g/m²), in de lengte aangevoerd, dat in één doorloop gesneden wordt. Het bepalen van de opgegeven capaciteitsgegevens gebeurt met een nieuw, geolied snijwerk en met een koude motor. Een zwakkere netspanning of een andere netfrequentie dan opgegeven, kan tot een geringere capaciteit en tot verhoogde looppeluiden leiden. Naargelang structuur en eigenschappen van het papier en het soort invoer kan de bladcapaciteit afwijken.



De papiervernietiger voldoet aan de geldende harmonisatiewetgeving van de EU:

- Laagspanningsrichtlijn 2014/35/EU
- EMC-richtlijn 2014/30/EU
- RoHS-Richtlinie 2011/65/EU

De EU-conformiteitsverklaring kan bij de fabrikant worden aangevraagd.

1 Symbolforklaring og sikkerhedshenvisninger

Sikkerheds- og advarselshenvisninger angiver situationer, hvor der kan forekomme person- eller materielle skader, og angiver foranstaltninger til forebyggelse af faren.

Faretegnet  med signalordet **ADVARSEL** og tekst med grå baggrund advarer dig mod alvorlige til livsfarlige kvæstelser.

VIGTIGT

henviser til mulige materielle skader.

Bemærk

angiver oplysninger om en effektiv drift af maskinen uden risiko for fare.

Sikkerhedsinstruktioner



Læs driftsvejledningen før idrifttagning af maskinen, opbevar den til senere brug, og videregiv vejledningen til senere brugere.

Overhold alle sikkerhedshenvisninger, der er placeret på makulatorens.



Fare for kvæstelser på grund af skarpe knive!

Grib aldrig ind i spalten på papirtilførselsåbning.



Fare for kvæstelser på grund af indtrækning!

Før ikke langt hår, løstsiddende tøj, slips, tørklæder, halskæder, armbånd osv. hen i nærheden af tilførselsåbningen. Makulér ikke materiale, som har tendens til at danne løkker, f.eks. bånd, sammensnøringer, blød plasticfolie.



Fare for børn og andre personer!



Maskinen må ikke anvendes af personer (inkl. børn under 14 år) med begrænsede fysiske, sansemæssige eller mentale evner eller uden erfaring og/eller uden

viden, med mindre de er under opsyn af person, der er ansvarlig for deres sikkerhed, eller af vedkommende får anvisninger om, hvordan apparatet skal anvendes. Børn skal være under opsyn for at sikre, at de ikke leger med apparatet.

Lad ikke makulatorens være tændt uden opsyn.

Fare på grund af elektrisk strøm**Farlig netspænding!**

Forkert omgang med maskinen kan medføre elektrisk stød.

- Kontrollér regelmæssigt apparatet og kablet for skader.

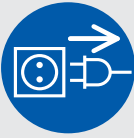

Sluk makulatorens, hvis den er beskadiget eller ikke fungerer korrekt, samt før den flyttes eller rengøres, og træk netstikket ud.

- Undgå, at der trænger vand ind i makulatorens. Dyb hverken netkablet eller netstikket i vand. Tag aldrig fat i netstikket med fugtige hænder.
- Træk aldrig netstikket ud af stikdåsen med ledningen, men tag altid fat i netstikket.

2 Anvendelse i overensstemmelse med formålet, garanti

Se efter på typeskiltet på apparatets bagsiden, hvilken snitbredde og netspænding makulatorens er beregnet til, og vær opmærksom på de pågældende punkter i driftsvejledningen.

Makulatorens er udelukkende beregnet til at tilintetgøre papir. Afhængigt af skæretypen kan der derudover tilintetgøres små mængder af følgende materialer:

Snitstørrelse (mm)	4,5x30	1,9x15
Kreditkort	•	•
CD'er	•	

Tilføj ikke dette materiale via papirkassetten. Det robuste drev tåler kontakt med hæfteklammer og clips. Det er kun ved anvendelse af tilførselsanordningen, at papiret ikke må indeholde clips. Papiret i autofeed-magasinet må ikke indeholde clips.

Garantitiden for makulatorens er på 3 år. Uafhængigt af garantiydelsen gælder der en garanti for HSM makulatorens skæreaksler af fuldstål i hele apparatets levetid (HSM Lifetime Warranty). Undtaget herfra er makulatorens med en snitbredde på 0,78x11 mm. Slid, skader på grund af ukorrekt brug samt indgreb fra tredje part falder hverken under garantiydelsen eller garantien. Papirkassetten indtræksrulle er sliddele.

HSM garanterer leveringen af reservedele i op til 10 år, efter denne model ikke længere produceres.

3 Oversigt

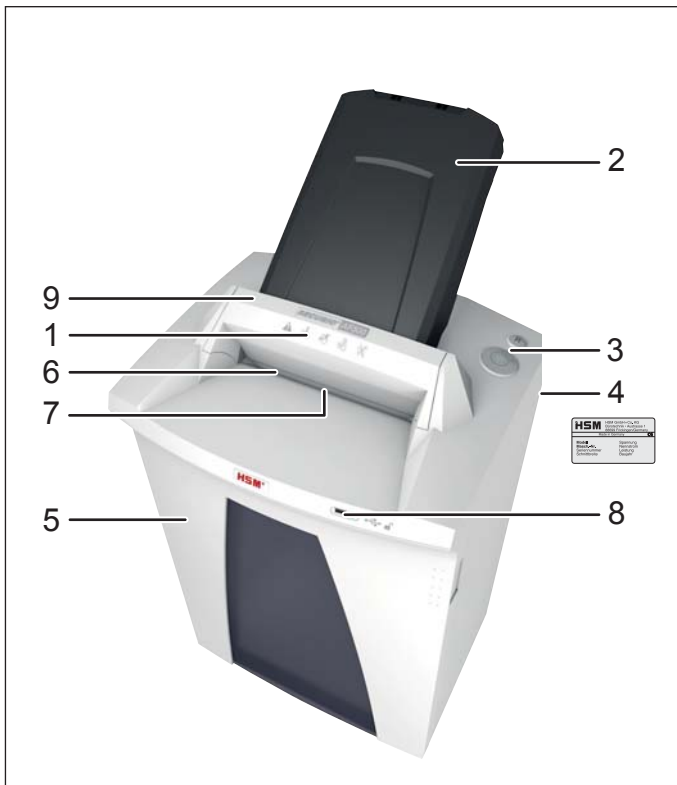

- 1 Sikkerhedshenvisninger
- 2 Papirkassette, Autofeed-magasin
- 3 Betjenings- og displayenhed
- 4 Typeskilt
- 5 Dør
- 6 Tilførselsåbning
- 7 Fotocelle
- 8 USB-stik
- 9 Sikkerhedselement

Betjenings- og displayelementer

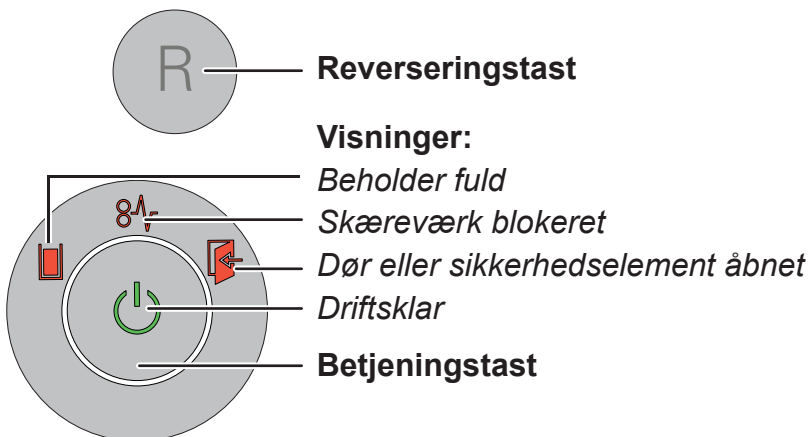

4 Idriftsættelse



ADVARSEL

Farlig netspænding!



Forkert omgang med maskinen kan medfører elektrisk stød.

- Anvend kun apparatet i tørre indendørs rum. Anvend det aldrig i fugtige rum eller i regn.
- Hold apparatet, netstikket og netkablet væk fra åben ild og varme flader. Ventilationsåbningerne skal være fri, og der skal overholdes en afstand til væggen eller til møbler på min. 5 cm.
- Sørg for, at det er nemt at nå netstikket.
- Kontrollér, at strømnettets spænding og frekvens svarer til oplysningerne på typeskiltet, før netstikket sættes i.

Montering af papirkassetten:

- Klap sikkerhedselementet frem.
- Papirkassetten er emballeret i en separat papkasse. Tag kassetten ud.



Åbn papirkassetts låg lidt, sæt kassetten ind i føringen, og tryk den ned, indtil kassetten går i indgreb.

- Luk papirkassetts låg, og klap igen sikkerhedselementet bagud.
- Tilslut det leverede netkabel på bagsiden af makulatorens, og sæt netstikket i en korrekt installeret stikdåse.

5 Betjening

Tilkobling af makulatorens

- Netafbryderen på bagsiden af makuleringsmaskinen stilles på "1".
- Tryk på betjeningstasten.
- Visningen „Driftsklar“ lyser.

Makulering af papir

Du kan makulere papir ved at føre det direkte ind i tilførselsåbningen eller anvende det automatiske indtræk. Under autofeestabelbearbejdningen er det muligt at tilføre papir eller cd'er manuelt.

1. Før papir direkte ind i tilførselsåbningen



Når der tilføres papir, starter fotocellen automatisk skæreværket.

- 2 sek. efter at fotocellen i papirtilførselsåbningen igen er fri, frakobles skæreværket automatisk, og makulatorens skifter til standby.

2. Tilfør papir automatisk via papirkassetten

Makulatorens er udstyret med en automatisk tilførselsanordning (autofeed), der kan rumme op til ark papir. Den aflåselige papirkassette forhindrer uvedkommendes adgang til dokumenterne, der skal makuleres, under makuleringen. Når makuleringen er afsluttet, skifter maskinen igen til standby.



ADVARSEL

Fare for kvæstelser!



Indtræksrullerne i papirkassetten kører også under makuleringen, når dækslet er åbnet. Før ikke langt hår, løstsiddende tøj, slips, tørklæder, halskæder, armbånd osv. hen i nærheden af rullerne.

Ilægning af papir i kassetten



Klap sikkerhedselementet frem (1), og åbn papirkassetten (2).

Bemærk

Klappen er låst op, når der ikke befinder sig papir i kassetten.

- Visning „Dør eller sikkerhedselement åbnet“ lyser.

- Læg papiret, der skal makuleres (maks. 500 ark, 80 g/m²) i kassetten.

VIGTIGT: Papiret må ikke indeholde clips eller hæfteklammer.

- Luk låget, og klap igen sikkerhedselementet bagud.
- Visning „Dør eller sikkerhedselement åbnet“ slukker.
- Skæreværket starter.

Låsning af papirkassetten

Din kode til papirkassetten er det medleverede USB-stik eller ethvert andet almindeligt USB-stik.

Når du har lagt papiret, der skal makuleres i kassetten, kan du låse kassetten.

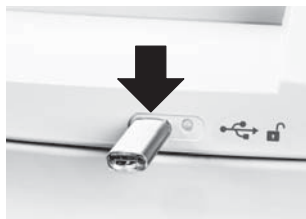

Sæt USB-stikket i porten på makulatorens forside.

- Når USB-stikket trækkes ud, låses papirkassetten op. Dokumenterne er beskyttet mod uvedkommendes adgang. Makulatoren starter først, når USB-stikket er trukket ud.

På USB-stikket skrev makulatorens elektroniske styring en fil med et tilfældigt tal, da der blev låst. Derfor kan dette stik også kun anvendes til at åbne kassetten i **denne** makulator.

Bemærk

Hver låsning overskriver det tilfældige tal, der er gemt på stikket. Anvend derfor først stikket på en anden AF500-makulator, når papirkassetten er tom eller låst.

Ud over det medleverede stik kan du også anvende andre almindelige USB-stik. Kontakt vores kundeservice, hvis stikket, der anvendes til at låse, ikke længere er tilgængeligt eller er defekt og kassetten ikke længere kan åbnes.

Bemærk

Når alt papiret i kassetten er makuleret, åbnes låsen automatisk, selv om der ikke er sat et USB-stik i.

For at lægge mere papir i eller fjerne et papirstop kan du også åbne papirkassetten under makuleringen.

- Sæt stikket i USB-porten for at låse kassetten op.
- Klap sikkerhedselementet frem, og åbn papirkassetten op.



Lysdiodevisningen ved siden af USB-porten informerer dig om papirkassetten status:

Lysdiodevisning	Tilstand
Lyser konstant grønt	Kassetten er fyldt med papir, men kan åbnes.
Blinker rødt	USB-stikket er sat i, kassetten låses.
Lyser konstant rødt	Kassetten er fyldt med papir og låst.
Blinker grønt	USB-stikket er sat i, kassetten låses op.
Lysdioden lyser ikke	Kassetten indeholder ikke papir og kan åbnes.

Makulering af cd'er og kreditkort

Cd'er kun i snitstørrelsen 4,5x30 mm, kreditkort kun i snitstørrelserne 4,5x30 mm og 1,9x15 mm



ADVARSEL

Fare for kvæstelser på grund af splinter!



Afhængigt af materialetypen kan der slynges splinter ud af skæreværket, som kan medføre øjenskader, når der makuleres cd'er.

- Bær beskyttelsesbriller.



- Før altid kun en cd/dvd eller et kort ind i midten af tilførselsåbningen. Tilfør ikke disse materialer via papirkassetten.



Bemærk

Af hensyn til en renseret adskillelse af det makulerede materiale kan den vedlagte cd-pose anvendes ved

maskiner med snitstørrelse 4,5x30 mm.

Vis hensyn til miljøet, og bortskaf de forskellige materialer separat.

Frakobling af makulatoren

- Tryk på betjeningstasten.
- Visningen „Driftsklar“ slukker.
- Netafbryderen på bagsiden af makuleringsmaskinen stilles på „0“.

Yderligere funktionsmodi

• Permanent-modus

Anvendelse: Makulering af større mængder papir

Funktion: Skæreværket kører uafbrudt.

Hvis der ikke tilføres materiale i 2 min., frakobles skæreværket, og makulatoren skifter til standby.

Start: Tryk på tænd/sluk-tasten i mindst 4 sekunder.

Afbrydelse før tid: Tryk på tænd/sluk-tasten.



• Standby-modus

Funktion: 2 minutter efter den sidste papirtilførsel frakobles alle unødige forbrugere automatisk.

Visning "Standby" forsvinger i kort tid med regelmæssige mellemrum.

Ved papirtilførsel starter makulatoren automatisk.

6 Udbedring af fejl

Visning	Fejl	Udbedring af fejl
-	Motoren kører konstant uden at trække papir ud af magasinet.	Papirstop i autofeed-magasinet Årsagen er mest clips i papirstablen. <ul style="list-style-type: none"> • Hvis kassetten er låst, skal du sætte stikket i USB-porten. • Klap sikkerhedselementet frem (1), og åbn papirkassetens låg. • Fjern clipsene fra papiret, og læg stablen i igen.
 Lyser konstant	Papirstop	De har tilført for meget papir på én gang. <ul style="list-style-type: none"> ➤ Skæreværket kører baglæns et par sekunder og skubber papiret ud. • Tryk evt. også på reverseringstasten „R“ for at tage papirstablen ud. • Halvér papirstablen. • Før papiret ind stykke for stykke.
	Motoren kører ikke.	<ul style="list-style-type: none"> ➤ Papirstoppet i autofeed-magasinet findes i mere end 2 minutter. Udbedring af fejl, se ovenfor. ➤ Hvis motoren kører konstant, fordi fotocellen i tilførselsåbningen f.eks. er afbrudt af papirpartikler eller støv, frakobles den efter 60 minutter.
	Overbelastning	<ul style="list-style-type: none"> • Motoren blev overbelastet. Lad makulatoren køle af i ca. 15 – 20 min., før den tages i drift igen.
Blinkende lys	Generel fejlvisning	<ul style="list-style-type: none"> • Der er optrådt en fejl under papirmakuleringen. Træk papiret ud af indføringsslidsen, så fotocellen ikke blokeres.
	Materialebeholder fuld	<ul style="list-style-type: none"> • Tøm materialebeholderen. <p>Bemærk Hvis der trykkes kortvarigt på reserveringstasten, før beholderen tages ud, trækkes en del af materialet tilbage ind i skæreværket og falder ikke ned i makulatorens indvendige rum.</p>
	Dør eller sikkerhedselement åbnet	<ul style="list-style-type: none"> • Frontdøren lukkes. • Klap sikkerhedselementet bagud.

7 Rengøring og vedligeholdelse



ADVARSEL

Farlig netspænding!

Forkert omgang med maskinen kan medfører elektrisk stød.

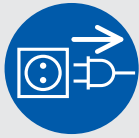

Sluk makulatorens, og træk netstikket ud, før den flyttes eller gøres rent.

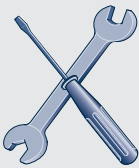

Servicearbejder, som er forbundet med fjernelse af husafdækninger, må kun udføres af HSM-kundeservice og service-teknikere fra vores samarbejdspartnere. Kundeserviceadresser se side 224.

Rengør kun makulatorens med en blød klud og en mild sæbevandsopløsning. I den forbindelse må der ikke trænge vand ind i apparatet.



Smør skæreværket med olie, hvis skæreeffekten aftager, der opstår støj, og når materialebeholderen er blevet tømt.

Anvend kun HSM-skæreblokspecialolie:

- Sprøjt specialolien på skæreakslerne i hele bredden gennem papirtilførslen.
- Lad skæreværket køre uden papirtilførsel ca. 10 sek. i permanent modus.

► Papirstøv og partikler løsnes.

Hvis papiret ikke længere tilføres skæreværket sikkert fra kassetten, er indtræksrullerne slidte og skal udskiftes. Hertil tilbyder vi et udskiftnings sæt. Kontakt vores kundeservice.

8 Bortskaffelse / recycling

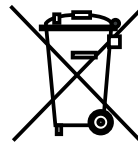

Gamle elektriske og elektroniske apparater indeholder ofte værdifulde materialer, men til dels også skadelige stoffer, der var nødvendige for funktionen og sikkerheden. Ved forkert bortskaffelse eller

håndtering kan de være farlige for menneskers sundhed og miljøet. Bortskaf aldrig gamle apparater med restaffaldet. Overhold de aktuelt gældende forskrifter, og anvend samlesteder til tilbagelevering og genanvendelse af gamle elektriske og elektroniske apparater. Bortskaf også alle emballeringsmaterialer på en miljøvenlig måde.

9 Leverance

- Makuleringsmaskinen er indpakket i kasse færdig for tilslutning
- Nettilslutningsledning
- 5 sidefoldeposer
- 1 cd-pose til maskiner med snitbredde 4,5x30 mm
- 1 flaske skæreblok-specialolie (50 ml)
- 1 USB-stik
- Brugsvejledning

Tilbehør

- 10 sidefoldeposer, best.nr. 1.330.995.100
- Flaske skæreblok-specialolie (250 ml) best.nr. 1.235.997.403

Kundeserviceadresser se side 224.

10 Tekniske data

Skæretype	Partikelskæring		
Snitstørrelse (mm)	4,5 x 30	1,9 x 15	0,78 x 11
Sikkerhedstrin DIN 66399	P-4 / O-3 T-4 / E-3 F-1	P-5 / T-5 E-4 / F-2	P-6 / F-3
Skæreeffekt* (ark), DIN A4	70 g/m ² 80 g/m ²	17 - 19 14 - 16	11 - 13 9 - 11
Vægt	27 kg		
Skærehastighed	65 mm/s		
Indføringsbredde	240 mm		
Tilslutning	230 V, 50 Hz	110 V - 120 V, 60 Hz	220 V, 60 Hz
Strømforbrug ved maks. antal ark	500 W		
Energiforbrug i standbymods	< 2 Wh		
Driftsart	Konstant drift		
Omgivelsesbetingelser under driften:			
Temperatur	-10 °C til +25 °C		
Relativ luftfugtighed	Maks. 90%, ikke-kondenserende		
Højde over havets overflade	Maks. 2.000 m		
Mål B x D x H (mm)	497 x 491 x 1002		
Volumen på affaldsbeholderen	82 l		
Emissionslydtrykniveau (tomgang / last)	56 dB (A) / 59 - 63 dB (A)		
A-vurderet lydeffektniveau (LWAd i tomgang)	67,3 dB		

* Det maks. antal ark (DIN A4, 70 g/m² eller 80 g/m²), tilført på langs, der kan skæres i et gennemløb. De angivne effektdata findes med et nyt, smurt skæreværk og kold motor. En svagere netspænding eller en anden netfrekvens end angivet kan føre til en ringere arkeffekt og til forøget driftsstøj. Afhængigt af papirets struktur og egenskaber og indføringen måden kan arkeffekten afvige.



Makulatoren opfylder EUs gældende harmoniseringsforskrifter:

- Lavspændingsdirektiv 2014/35/EU
- EMC-direktiv 2014/30/EU
- RoHS-direktiv 2011/65/EU

EU-overensstemmelseserklæringen kan bestilles hos producenten.

1 Symbolförklaring och säkerhetsanvisningar

Säkerhets- och varningsanvisningar uppmärksammar dig på situationer där risk för person- och sakskador föreligger och beskriver åtgärder för att förebygga risken.

Farosymbolen  med signalordet **WARNING** och text mot grå bakgrund uppmärksammar dig på situationer där risk för svåra eller livshotande skador föreligger.

OBSERVERA

uppmärksammar dig på situationer där risk för materialskador föreligger.

Märk

Uppmärksammar dig på information om hur maskinen kan användas på ett effektivt och säkert sätt.

Säkerhetsanvisningar



Läs igenom bruksanvisningen innan maskinen används för första gången. Spara bruksanvisningen för senare bruk och överlämna den till ev. senare användare. Beakta alla säkerhetsanvisningar på dokumentförstöraren.



Risk för skador - vassa knivar!

Stick aldrig in handen i pappersöppningen.



Risk för skador – indragning!

Var försiktig med långt hår, vida klädesplagg, slipsar, halsdukar, hals- och armband etc. – risk för indragning i inmatningsöppningen. Mata inte in något material som kan bilda slingor, t.ex. band, snören, mjuk plastfolie.



Fara för barn och andra personer!



Maskinen får inte användas av personer (inklusive barn under 14 år) som på grund av fysiska, sensoriska eller mentala funktionshinder eller på grund av oerfarenhet och/eller ovetande inte kan använda denna apparat på ett säkert sätt utan uppsikt eller hjälp av en ansvarig person. Håll barn under uppsikt så att de inte leker med apparaten.

Låt inte dokumentförstöraren vara påslagen utan uppsikt.

Fara på grund av elektrisk ström**Farlig nätspänning!**

Felaktig användning av maskinen kan ge elektriska stötar.

- Kontrollera apparaten och kabeln regelbundet så att de inte är skadade.

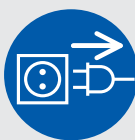

Om dokumentförstöraren uppvisar skador eller inte fungerar riktigt resp. om den ska flyttas eller rengöras: stäng av den och dra ut nätkontakten.

- Se till att det inte kommer in vatten i dokumentförstöraren, stoppa inte ner nätkabeln eller nätkontakten i vatten. Ta inte i nätkontakten med våta händer.
- Dra aldrig ut kontakten ur uttaget i sladden, fatta alltid tag i kontakten.

2 Ändamålsenlig användning, garanti

Kontrollera typskylten på maskinens baksida för att se vilken klippbredd och nätspänning dokumentförstöraren är avsedd för och observera tillämpliga punkter i bruksanvisningen.

Dokumentförstöraren är endast avsedd för papper. Beroende på skärstorlek kan den även användas för små mängder av följande material:

Skärstorlek (mm)	4,5x30	1,9x15
Kreditkort	•	•
CD-skivor	•	

Mata inte in detta material via papperskassetten.

Det robusta skärverket skadas inte av häftklammer eller gem. Endast papper utan häftklammer får matas in via den automatiska inmatningen. Papperet i magasinet för automatisk inmatning (autofeed) får inte ha några gem.

Dokumentförstöraren har 3 års garanti. Oberoende av garantin finns det en garanti för HSM dokumentförstörarens stål-knivaxlar som gäller under hela apparatens livstid (HSM Lifetime Warranty). Undantaget från detta är dokumentförstörare med en skärbredd på 0,78x11 mm. Garantin gäller inte för slitage, skador p.g.a. felaktig användning eller obehörigt ingrepp. Indragningsrullarna i papperskassetten är slitdelar.

HSM tillhandahåller reservdelar upp till 10 år efter att denna modell har slutat tillverkas.

3 Översikt

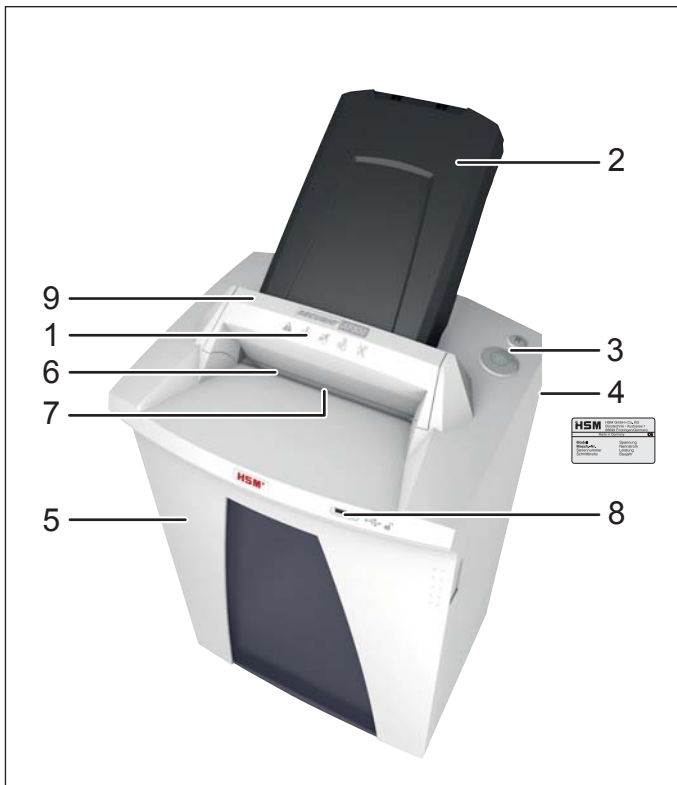

- 1 Säkerhetsanvisningar
- 2 Papperskassett, Magasin för automatisk inmatning (Autofeed)
- 3 Manöver- och displayenhet
- 4 Typskylt
- 5 Lucka
- 6 Inmatningsöppning
- 7 Fotocell
- 8 USB-uttag
- 9 Säkerhetsdel

Manöver- och displayelement

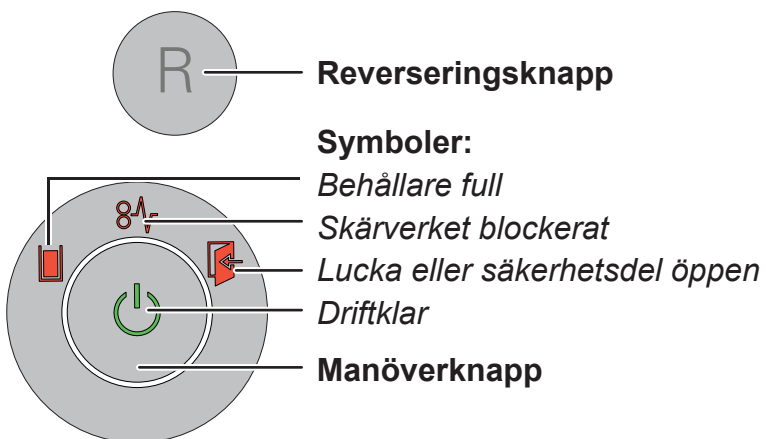

4 Idrifttagande



VARNING

Farlig nätspänning!



Felaktig användning av maskinen kan ge elektriska stötar.

- Använd endast apparaten inomhus i torra rum. Slå aldrig på den i fuktiga rum eller i regn.
- Låt inte apparaten, nätkontakten och nätkabeln komma nära öppen eld och heta ytor. Luftspringorna får inte täckas över, dokumentförstörarens avstånd till väggen eller till möbler måste vara minst 5 cm.
- Se till att nätkontakten är lätt åtkomlig.
- Kontrollera att strömnätets spänning och frekvens stämmer överens med uppgifterna på typskylten innan nätkontakten ansluts.

Montera papperskassetten:

- Fäll säkerhetsdelen framåt.
- Papperskassetten är förpackad i en separat kartong. Ta ut kassetten.



Öppna lite på locket på papperskassetten, sätt in kassetten i styrningen och tryck ned den tills den hakar fast.

- Stäng locket på papperskassetten och fäll säkerhetsdelen bakåt.
- Anslut den medföljande nätkabeln på dokumentförstörarens baksida och sätt in nätkontakten i ett korrekt installerat eluttag.

5 Handhavande

Tillslagning av dokumentförstöraren

- Ställ huvudströmbrytaren på dokumentförstörarens baksida på läget "I".
- Tryck på manöverknappen.
- Symbolen "driftklar" lyser.

Förstöra papper

Det går att förstöra papper genom att mata in det direkt i inmatningsöppningen eller använda den automatiska inmatningen. Medan Autofeed-funktionen hanterar papper i stapeln kan man även mata in andra papper eller CD-skivor manuellt.

1. Mata in papper direkt i inmatningsöppningen



När papperet matas in startar fotocellen skärverket automatiskt.

- 2 sekunder efter det att fotocellen i inmatningsöppningen för papper blivit fri igen stängs skärverket av automatiskt och dokumentförstöraren kopplar över till standby.

2. Mata in papper automatiskt via papperskassetten

Dokumentförstöraren är utrustad med en automatisk inmatning (autofeed), som tar upp till 500 pappersark. Papperskassetten, som går att stänga, förhindrar obefogad åtkomst av pappersarken under skärningsförloppet. Efter avslutat arbete återgår maskinen till standbyläge.



VARNING

Risk för skador!



Indragningsrullarna i papperskassetten roterar under skärningsförloppet, även när locket är öppet. Var försiktig med långt hår, vida klädesplagg, slipsar, halsdukar, hals- och armband etc. - risk för indragning av indragningsrullarna.

Lägga in papper i kassetten



Fäll säkerhetsdelen framåt (1) och öppna locket på papperskassetten (2).

Märk

Locket är inte låst när det inte finns något papper i kassetten.

- Indikeringen "Lucka eller säkerhetsdel öppen" lyser.

- Lägg in det papper (max. 500 ark, 80 g/m²) som ska förstöras i kassetten.

OBSERVERA: Pappret får inte innehålla häftklamrar eller gem.

- Stäng locket och fäll säkerhetsdelen bakåt.
- Indikeringen "Lucka eller säkerhetsdel öppen" slocknar.
- Skärverket startar.

Låsa papperskassetten

Nyckeln till papperskassetten är den medföljande USB-stickan eller en annan vanlig USB-sticka.

Efter att pappret som ska förstöras har lagts in i kassetten kan kassetten låsas.

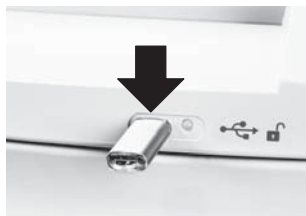

Sätt in USB-stickan i uttaget på dokumentförstörarens framsida.

- När USB-stickan dras ut aktiveras låset till papperskassetten. Dokumenten är skyddade mot obefogad åtkomst. Dokumentförstöraren startar först när USB-stickan har dragits ut.

Dokumentförstörarens styrning sparar en fil på USB-stickan med ett slumpmässigt tal. Därför måste man använda samma USB-sticka för att öppna **denna** dokumentförstörare.

Märk

Vid varje ny låsning skrivs filen på USB-stickan över med ett nytt slumpmässigt tal. Vid användning av samma USB-sticka på en annan AF500-dokumentförstörare måste papperskassetten vara tom eller upplåst.

Förutom den medföljande USB-stickan kan även andra vanliga USB-stickor användas. Om USB-stickan som användes för att låsa kassetten tappas bort eller går sönder och det går inte längre att öppna kassetten, kontakta vår kundtjänst.

Märk

Efter att allt papper i kassetten har förstörts öppnas låset automatiskt, även om ingen USB-sticka sätts in.

Det går även att öppna kassetten under ett skärningsförlopp för att lägga in mer papper eller åtgärda ett pappersstopp.

- Stick in USB-stickan i uttaget för att låsa upp kassetten.
- Fäll säkerhetsdelen framåt och öppna locket på papperskassetten.



Lysdioden bredvid USB-uttaget visar statusen på papperskassetten:

Lysdiod	Status
Grönt konstant ljus	Kassetten är fylld med papper och kan öppnas.
Rött blinkande ljus	USB-stickan är ansluten, kassetten låses.
Rött konstant ljus	Kassetten är fylld med papper och låst.
Grönt blinkande ljus	USB-stickan är ansluten, kassetten låses upp.
Lysdioden lyser inte	Kassetten innehåller inget papper och kan öppnas.

Förstöring av CD-skivor och kreditkort

CD-skivor endast i skärstorlek 4,5x30 mm, kreditkort endast i skärstorlek 4,5x30 mm och 1,9x15 mm



VARNING

Risk för skador – splitter!

Beroende på material kan det bildas splitter när CD-skivor förstörs.

- Använd skyddsglasögon.



- Mata in max en CD/DVD-skiva eller ett kreditkort i mitten av inmatningsöppningen. Mata inte in dessa material via papperskassetten.



Märk

För sortering av det strimlade materialet kan den medföljande CD-säcken användas för maskiner med skärstorlek 4,5x30 mm.

Värna miljön och återvinn de olika materialen åtskilt.

Frånslagning av dokumentförstöraren

- Tryck på manöverknappen.
- Symbolen ”driftklar” slocknar.
- Ställ huvudströmbrytaren på dokumentförstörarens baksida på läget „0”.

Ytterligare funktionslägen

- **Kontinuerlig körning**

Användning: förstöring av stora mängder papper

Funktion: skärverket går oavbrutet.

Om det går 2 minuter utan att något material matas in stängs skärverket av och dokumentförstöraren kopplar över till standby.

Start: tryck minst 4 sekunder på på/av-knappen.

Avbryta i förtid: tryck på på/av-knappen.



- **Stand by-läge**

Funktion: 2 minuter efter den sista pappersinmatningen stängs alla onödiga förbrukare av automatiskt.

Indikeringen ”driftklar” slocknar regelbundet kortvarigt.

När papperet matas in startar dokumentförstöraren automatiskt.

6 Störningsåtgärd

Symbol	Störning	Åtgärd
-	Motorn är igång hela tiden utan att dra in papper från magasinet.	Papperstrassel i magasinet för automatisk inmatning (Autofeed) Orsaken är vanligtvis häftklamrar eller gem i pappersstapeln. <ul style="list-style-type: none"> • Om kassetten är låst, sätt i USB-minnet i USB-uttaget. • Fäll säkerhetsdelen framåt (1) och öppna locket på papperskassetten. • Avlägsna gemen från papperen och lägg i stapeln igen.
 Lyser konstant	Pappersstopp	För mycket papper har matas in på en gång. <ul style="list-style-type: none"> ▶ Skärverket går "baklänges" några sekunder och skjuter ut papperet. • Tryck vid behov på reverseringsknappen "R" för att ta bort pappersstapeln. • Ta bort halva pappersstapeln. • Mata in pappersarken efter varandra.
	Motor går inte.	<ul style="list-style-type: none"> ▶ Papperstrassel i magasinet för automatisk inmatning (Autofeed) varar längre än 2 minuter. Se ovan för åtgärdande av fel. ▶ Om motorn fortsätter att vara igång utan att stoppas, t.ex. om pappersartiklar eller damm ligger i vägen för fotocellen, stängs motorn av automatiskt efter 60 minuter.
	Överbelastning	<ul style="list-style-type: none"> • Motorn är överbelastad. Låt dokumentförstöraren svalna ca 15 – 20 minuter innan den startas igen.
Blinkande ljus	Allmänt felmeddelande	<ul style="list-style-type: none"> • Ett fel uppstod när papperet skulle förstöras. Dra ur papperet ur ingångsspåret så att fotocellen är fri.
	Behållaren full	<ul style="list-style-type: none"> • Töm behållaren. <p>Märk</p> <p>Om reverseringsknappen trycks in innan behållaren tas ut dras en del av materialet in i skärverket igen och ramlar inte ner i dokumentförstöraren.</p>
	Lucka eller säkerhetsdel öppen	<ul style="list-style-type: none"> • Stäng frontlukkan. • Fäll säkerhetsdelen bakåt.

7 Rengöring och underhåll



VARNING

Farlig nätspänning!

Felaktig användning av maskinen kan ge elektriska stötar.

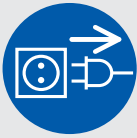

Stäng av dokumentförstöraren och dra ut nätkontakten innan du ställer dokumentförstöraren på en ny plats eller rengör den.

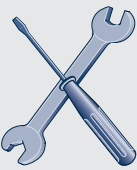

Servicearbeten som innefattar att huskåpor avlägsnas får endast utföras av HSM:s kundservice och av servicetekniker från våra partners. Kundtjänstadresser, se sidan 224.

Rengör dokumentförstöraren endast med en mjuk trasa och milt såpvatten. Det får inte komma in vatten i apparaten.



Smörj skärverket med olja om skärkapaciteten minskar, vid oljud, eller efter varje tömning av behållaren. Använd endast HSM

specialolja för knivblock:

- Spruta specialoljan över hela knivaxlarnas bredd; spruta genom pappersöppningen.
- Kör skärverket i cirka 10 s. i kontinuerlig körning.
- Pappersdamm och partiklar lossnar.

Om pappret inte längre dras ut ur kassetten till skärverket är indragningsrullarna slitna och måste bytas ut. Vi kan leverera ett reservdelsset. Kontakta vår kundtjänst.

8 Avfallshantering / återvinning

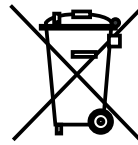

Uttjänade elektriska och elektroniska apparater innehåller ofta, förutom värdefullt material, skadliga ämnen som var nödvändiga för apparatens funktion och säkerhet. Felaktig hantering och felaktigt omhändertagande kan leda till risker för miljö och hälsa. Släng inte uttjänade apparater i soporna. Följ gällande bestämmelser och använd insamlingsställena för återvinning av elektroniska och elektriska apparater. Ta även hand om förpackningsmaterialet på ett miljövänligt sätt.

9 Leveransomfång

- Dokumentförstörare förpackad i kartong
- Nätkabel
- 5 st sidoveckade säckar
- 1 CD-säck för maskiner med skärstorlek 4,5x30 mm
- En flaska specialolja för skärblocket I 50 ml
- 1 USB-minne
- Bruksanvisning

Tillbehör

- 10 st sidoveckade säckar
Beställnr. 1.330.995.100
- Flaska specialolja för skärblocket I (250 ml)
Beställnr. 1.235.997.403

Kundtjänstadresser se sidan 224.

10 Tekniska data

Fördelningssätt	Partiklar		
Skärstorlek (mm)	4,5 x 30	1,9 x 15	0,78 x 11
Säkerhetsnivå DIN 66399	P-4 / O-3 T-4 / E-3 F-1	P-5 / T-5 E-4 / F-2	P-6 / F-3
Skärkapacitet* (ark), DIN A4	70 g/m ² 80 g/m ²	17 - 19 14 - 16	11 - 13 9 - 11
Vikt	27 kg		
Skärhastighet	65 mm/s		
Inmatningsbredd	240 mm		
Anslutning	230 V, 50 Hz	110 V - 120 V, 60 Hz	220 V, 60 Hz
Effektbehov vid max. arkantal	500 W		
Energiförbrukning i standby-läge	< 2 Wh		
Driftsätt	Ständig körning		
Omgivningsförhållande för drift:			
Temperatur	-10 °C till +25 °C		
Relative luftfuktighet	max. 90%, ej kondenserande		
Höjd över havet	max. 2 000 m		
Mått B x D x H (mm)	497 x 491 x 1002		
Behållarens volym	82 l		
Emissionsljudtrycksnivå (tomgång / last)	56 dB (A) / 59 - 63 dB (A)		
A-vägd ljudeffektnivå (LWAd på tomgång)	67,3 dB		

* Max. antal ark (DIN A4, 70 g/m² resp. 80 g/m²), matat på längden, som kan skäras sönder under en omgång. Siffrorna baseras på användning av ett nytt och oljat skärverk och en kall motor. En svagare nätspänning eller en annan nätfrekvens än den som anges, kan medföra att ett färre antal ark kan skäras sönder och att maskinen avger mer buller. Beroende på papperets struktur och egenskaper samt vilken typ av inmatning som används, kan antalet ark som skärs sönder under en omgång variera.



Dokumentförstöraren uppfyller den Europeiska unionens gällande harmoniseringslagstiftning:

- Lågspänningsdirektiv 2014/35/EU
- EMC-direktivet 2014/30/EU
- RoHS-direktiv 2011/65/EU

EU-deklaration om överensstämmelse kan beställas hos tillverkaren.

1 Symboleiden selitykset ja turvallisuusohjeet

Turvallisuus- ja varoitusohjeet koskevat tilanteita, joissa voi syntyä henkilö- tai esinevahinkoja ja niistä löytyy toimenpiteitä vaaran ehkäisemiseksi.

Varoituskolmio  ja signaalisana **VAROITUS** sekä harmaalla taustalla oleva teksti viittaavat vaikean tai hengenvaarallisen loukkaantumisen mahdollisuuteen.

HUOMIO

varoittaa mahdollisista esinevahingoista.

Vihje

merkitsee tietoja koneen tehokkaasta käytöstä ilman turvariskejä.

Turvaohjeita



Lue käyttöohje ennen koneen käyttöönottoa, säilytä se tulevaa käyttöä varten ja anna se seuraavalle käyttäjälle koneen mukana.

Noudata kaikkia paperisilppuriin kiinnitettyjä turvaohjeita.



Terävät terät aiheuttavat loukkaantumista!

Älä koskaan kosketa paperinsyötön rakoa.



Loukkaantumista sisänevasta!

Älä päästä hiuksia, löysiä vaatteita, kravatteja, huiveja, kaula- tai ranneketjuja tms. syöttöaukon lähelle. Älä silppua mitään materiaalia, jolla on taipumus muodostaa silmukoita, esim. hihnoja, naruja, kalvoja jne.



Vaaroja lapsille ja muille henkilöille!



Konetta ei saa käyttää henkilöt (mukaan lukien alle 14-vuotiaat lapset), joilla on rajoittuneet fyysiset, sensoriset tai psyykkiset kyvyt tai joiden tiedoissa ja kokemuksessa on puutteita, ellei näiden henkilöiden turvallisuutta valvo pätevä henkilö tai ellei pätevä henkilö neuvo laitteen käytössä. Lapsia tulee valvoa sen varmistamiseksi, etteivät nämä leiki laitteella.

Paperisilppuria ei saa jättää käyntiin ilman valvontaa.

Sähkövirta aiheuttaa turvallisuusriskin**Vaarallinen verkkojännite!**

Koneen vääränlainen käsittely voi aiheuttaa sähköiskun.

- Tarkasta laitteen ja johdon vauriot säännöllisesti.

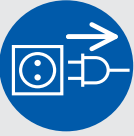

Katkaise paperisilppurista virta, jos siinä on vaurioita tai jos se toimii epäasianmukaisesti, sekä kun vaihdat sen paikkaa tai puhdistat sitä, irrota verkkopistoke.

- Vältä veden joutumista paperisilppuriin. Älä upota verkkojohtoa tai verkkopistoketta veteen. Älä koske verkkopistokkeeseen kosteilla käsillä.
- Älä koskaan irrota verkkopistoketta pistorasiasista vetämällä johdosta, vaan tartu aina verkkopistokkeeseen.

2 Tarkoituksenmukainen käyttö, takuu

Katso laitteen takapuolella olevasta tyyppikilvestä, mikä leikkausleveys ja verkkojännite koskee paperisilppuriasi ja ota nämä huomioon käyttöohjeen vastaavissa kohdissa.

Paperisilppuri on tarkoitettu yksinomaan paperin tuhoamiseen. Leikkaustapaa vastaavasti laitteella voidaan tuhota myös pieniä määriä seuraavia materiaaleja:

Silpun koko (mm)	4,5x30	1,9x15
Luottokortit	•	•
CD-levyt	•	

Tätä materiaalia ei saa syöttää paperikasetin kautta.

Laitteen luja koneisto sietää niittejä ja paperiliittimiä. Automaattista syöttölaitteistoa käytettäessä paperissa ei saa olla niittejä. Automaattista syöttökasettia käytettäessä papereissa ei saa olla niittejä.

Paperisilppurin tuotevastuu-aika on 3 vuotta. Tässä pätee tuotevastuusta riippumaton HSM:n paperisilppureiden teräksisiä leikkausakseleita koskeva takuu laitteen koko käyttöiän ajan (HSM Lifetime Warranty). Näistä poikkeuksen tekevät paperisilppurit, joiden leikkausleveys on 0,78x11 mm. Kulumat, vauriot, jotka johtuvat epäasianmukaisesta käytöstä tai ulkopuolisen toiminnasta eivät kuulu tuotevastuun eikä takuun piiriin. Paperikasetin sisäänvetorullat ovat kuluvia osia.

HSM takaa varaosien toimittamisen jopa 10 vuotta tämän mallin valmistuksen lopettamisen jälkeen.

3 Yleiskatsaus

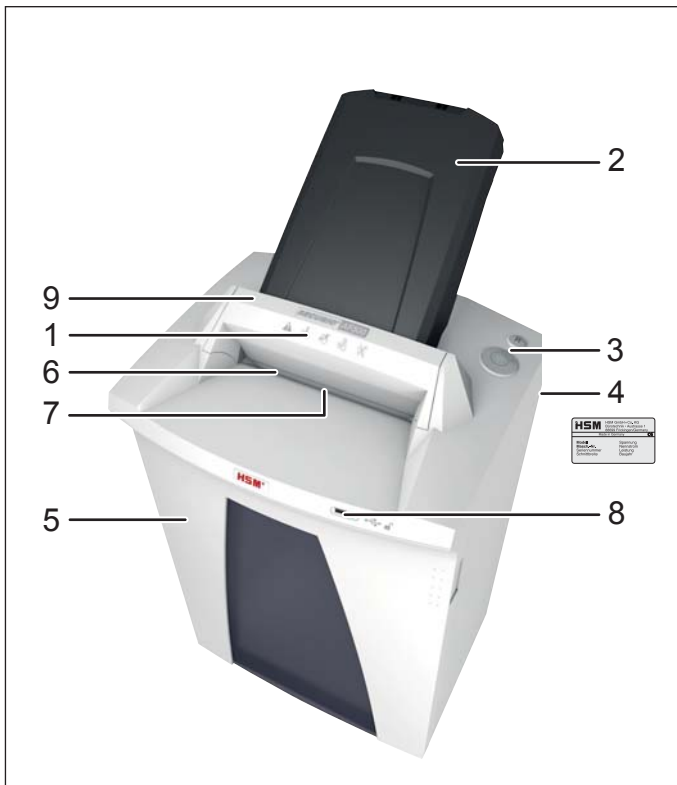

- 1 Turvaohjeita
- 2 Paperikasetti, Automaattinen syöttökasetti
- 3 Käyttö- ja näyttöyksikkö
- 4 Tyypikilpi
- 5 Luukku
- 6 Syöttöaukko
- 7 Valokenno
- 8 USB-liitin
- 9 Suojaelementti

Käyttö- ja näyttölaitteet

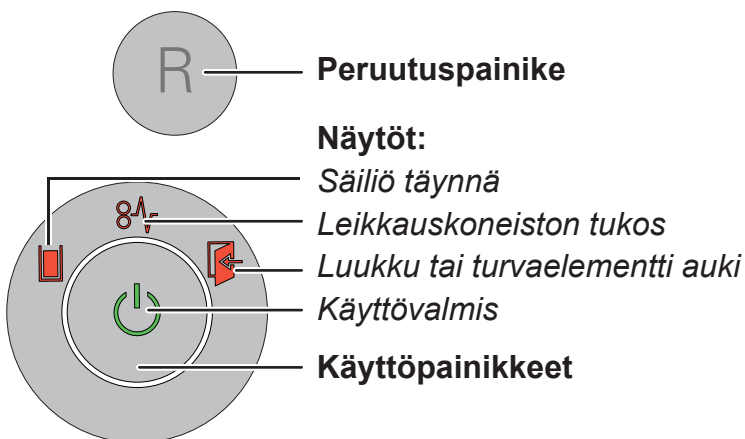

4 Käyttöönotto



VAROITUS

**Vaarallinen verkko-
jännite!**



Koneen vääränlainen käsittely voi aiheuttaa sähköiskun.

- Käytä laitetta ainoastaan kuivissa sisätiloissa. Älä käytä sitä kosteissa tiloissa tai sateessa.
- Älä vie laitetta, verkkopistoketta tai verkkojohtoa avotulen tai kuumien pintojen lähetyville. Tuuletusrakojä ei saa peittää. Rakojen ja seinän tai huonekalujen välissä täytyy olla vähintään 5 cm:n väli.
- Huomioi, että verkkopistokkeeseen pääsee helposti käsiksi.
- Tarkasta ennen verkkopistokkeen paikalleen asettamista, että sähköverkon jännite ja taajuus vastaavat tyyppikilven tietoja.

Asenna paperikasetti:

- Taita turvaelementti eteenpäin.
- Paperikasetti on pakattu erilliseen laatikkoon. Poista kasetti.



Avaa paperikasetin kanta hieman, aseta kasetti ohjaimeen ja paina sitä alaspäin, kunnes kasetti lukittuu paikalleen.

- Sulje paperikasetin kansi ja taita turvaelementti taas taaksepäin.
- Liitä toimituksessa mukana ollut verkkojohto paperisilppurin takaosaan ja työnnä verkkopistoke asianmukaisesti asennettuun pistorasiaan.

5 Käyttöönotto

Paperisilppurin käynnistys

- Paina paperisilppurin takana oleva kytkin asentoon "1".
- Paina käyttöpainiketta.
- Näyttö "käyttövalmis" palaa.

Paperin silppuaminen

Voit silputa paperia syöttämällä sitä suoraan syöttöaukkoon tai käyttämällä automaattista sisäänvetoa. Automaattista syöttökasettia käytettäessä on mahdollista lisäksi syöttää käsin papereita tai CD-levyjä.

1. Syötä paperia suoraan syöttöaukkoon



Syötettäessä paperia leikkauskoneiston valokenno käynnistää koneen automaattisesti.

- 2 s sen jälkeen, kun valokenno paperinsyöttöaukossa on jälleen vapaa, kytkeytyy leikkauskoneisto

automaattisesti pois ja paperisilppuri palaa käyttövalmiuteen.

2. Syötä paperia paperikasetin kautta

Paperisilppuri on varustettu automaattisella syöttölaitteistolla (autofeed), joka voi ottaa jopa 500 arkkia paperia. Kuluva paperikasetti estää asiattoman tarttumisen silputtaviin dokumentteihin silppuamisen aikana. Silppuamisen jälkeen kone palaa jälleen valmiustilaan.



VAROITUS

Loukkaantumisvaara!



Paperikasetin sisäänvetorullat kulkevat silppuamisen aikana, vaikka kansi olisi auki. Älä päästä hiuksia, löysiä vaatteita, kravatteja, huiveja, kaula- tai ranneketjuja tms. rullien alueelle.



Paperin asettaminen kasettiin



Taita turvaelementti eteen (1) ja avaa paperikasetin kansi (2).

Vihje

Luukku on auki, jos kasetissa ei ole paperia.

- Näyttö "Luukku tai turvaelementti auki" palaa.

- Aseta silputtava paperi (kork. 500 arkkia, 80 g/m²) kasettiin.

HUOMIO: Paperissa ei saa olla niittejä tai klemmareita.

- Sulje kansi ja taita turvaelementti taaksepäin.
- Näyttö "Luukku tai turvaelementti auki" sammuu.
- Leikkuukoneisto käynnistyy.

Paperikasetin salpaaminen

Paperikasettisi avain on toimituksessa mukana oleva USB-tikku tai joku muu tavallinen USB-tikku.

Voit salvata kasetin, kun olet asettanut silputtavan paperin kasettiin.

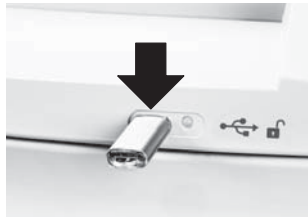

Työnnä USB-tikku paperisilppurin etupuo-
lella olevaan liittimeen.

- Kun vedät USB-tikun pois, on paperika-
setin kansi salvattu.
Dokumentit on suojattu asiatonta pääsyä
vastaan. Paperisilppuri käynnistyy vasta,
kun olet vetänyt USB-tikun pois.
- Paperisilppurin elektroninen ohjaus kirjasi
USB-tikulle salpaamisen yhteydessä tiedos-
ton, jossa on satunnainen luku. Sen vuoksi
tämän paperisilppurin avaamiseen käy
ainoastaan tämä tikku.

Vihje

Jokainen salpaamiskerta korvaa tikulle
kirjatun satunnaisen luvun. Käytä tikkua sen
vuoksi toiseen AF500-paperisilppuriin vasta,
kun paperikasetti on tyhjä tai avattu.

Voit käyttää mukana toimitetun USB-tikun
sijaan myös tavallista USB-tikkua.
OTa yhteyttä asiakaspalveluumme, jos
avaamiseen tarkoitettu tikku ei enää ole
saatavilla tai se on rikki, eikä kasettia siis
voi avata.

Vihje

Kun kaikki kasetissa ollut paperi on tuhottu,
salpaus avautuu automaattisesti, vaikkei
USB-tikkua työnnetty paikalleen.

Voit avata paperikasetin myös silppuamisen
aikana, jos paperia on syötettävä lisää tai
paperi on jumissa.

- Avaa kasetti työntämällä tikku USB-
liittimeen.
- Taita turvaelementti eteen ja avaa paperi-
kasetin kansi.



LED-näyttö USB-liitti-
men vieressä kertoo
paperikasetin tilan.

LED-näyttö	Tila
Jatkuva vihreä valo	Kasetti on täytetty paperilla, mutta sen voi avata.
Punainen vilkkuvalo	USB-tikku on työnnetty sisään, kasetti salvataan.
Jatkuva punainen valo	Kasetti on täytetty paperilla ja salvattu.
Vihreä vilkkuvalo	USB-tikku on työnnetty sisään, kasetti avataan.
LED ei pala	Kasetissa ei ole paperia ja sen voi avata.

CD-levyjen ja luottokorttien silppuaminen

CD-levyt vain leikkauskoossa 4,5x30 mm, pankki-/luottokortit vain leikkauskoossa 4,5x30 mm ja 1,9x15 mm



VAROITUS

Loukkaantumisvaara sirpaleista!



Materiaalista riippuen CD-levyjä silputtaessa voi muodostua sirpaleita.

- Käytä sen vuoksi suojalaseja.



- Syötä syöttöaukon keskelle ainostaan yksi CD/DVD tai kortti kerrallaan. Näitä materiaaleja ei saa syöttää paperikasetin kautta.



Vihje

Tuhotun materiaalin lajittelua varten voit silppukoon 4,5 x 30 mm koneilla käyttää mukana toimitettua CD-säkkiä.

Huolehdi ympäristöstä ja erottele erilaiset materiaalit hävittämistä varten.

Paperisilppurin virran katkaisu

- Paina käyttöpainiketta.
- Näyttö ”käyttövalmis” sammuu.
- Paina paperinsilppurin takana oleva kytkin asentoon „0”.

Muita toimintotiloja

- **Jatkuva tila**

Käyttö: Suurien paperimäärien tuhoaminen

Toiminto: Leikkauskoneisto toimii jatkuvasti. Jos 2 minuuttiin ei syötetä materiaalia, leikkauskoneisto kytkeytyy pois ja paperisilppuri menee käyttövalmiuteen.

Käynnistys: Paina päälle-/pois-näppäintä vähintään 4 sekuntia.

Keskeytys: Paina päälle-/pois-näppäintä.



- **Valmiustila**

Toiminto: 2 minuuttia viimeisen paperin syötön jälkeen kaikki tarpeettomat laitteet kytketään automaattisesti pois.

Näyttö ”käyttövalmis” sammuu säännöllisin välein hetkeksi aikaa.

Kun syötät paperia, paperisilppuri käynnistyy itsestään.

6 Häiriönpoisto

Näyttö	Häiriö	Häiriöiden poisto
-	Moottori käy jatkuvasti mutta ei vedä paperia kasetista.	Paperitukos automaattisessa syöttökasetissa Syyinä on useimmiten paperinipussa olevat niitit tai paperiliittimet. <ul style="list-style-type: none"> • Jos kasetti on salvattu, aseta USB-tikku liittimeen. • Taita turvaelementti eteen (1) ja avaa paperikasetin kansi. • Poista niitit papereista ja aseta nippu uudelleen sisään.
 Jatkuva valo	Paperitukos	Laitteeseen on syötetty kerralla liikaa paperia. <ul style="list-style-type: none"> ➤ Leikkauskoneisto kulkee jonkin aikaa takaperin ja työntää paperia ulos. • Paina tarvittaessa vielä "R"-peruutuspainiketta poistaaksesi paperitukoksen. • Puolita paperinippu. • Syötä paperia vähitellen.
	Moottori ei käy.	<ul style="list-style-type: none"> ➤ Paperitukos automaattisessa syöttökasetissa on kestänyt kauemmin kuin 2 minuuttia. Vianetsintä, katso yllä. ➤ Jos moottori on jäänyt jatkuvasti käymään, esimerkiksi syöttöaukon valokennon ollessa paperinpalojen tai pölyn pysyvästi peittämä, kytkeytyy moottori pois 60 minuutin kuluttua.
	Ylikuormitus	<ul style="list-style-type: none"> • Moottori on ylikuormittunut. Anna paperisilppurin jäähtyä n. 15–20 min ennen sen käyttöönottoa uudelleen.
Vilkkuva valo	Yleinen häiriönäyttö	<ul style="list-style-type: none"> • Paperin silppuamisen aikana on tapahtunut virhe. Vedä paperi pois syöttöraosta niin, että valokenno on vapaa.
	Silppusäiliö täynnä	<ul style="list-style-type: none"> • Tyhjennä silppusäiliö. <p>Vihje Jos painat ennen säiliön poistamista peruutuspainiketta lyhyesti, osa silppua vedetään takaisin leikkauskoneistoon eikä putoa paperisilppurin sisätilaan.</p>
	Luukku tai turvaelementti auki	<ul style="list-style-type: none"> • Sulje etuluukku. • Taita turvaelementti taaksepäin.

7 Puhdistus ja huolto



VAROITUS

Vaarallinen verkkojännite!



Koneen vääränlainen käsittely voi aiheuttaa sähköiskun.

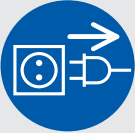

Kytke paperisilppuri pois päältä ja irrota verkkopistoke, ennen kuin siirrät konetta tai puhdistat sitä.

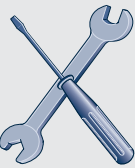

Ainoastaan HSM-asiakaspalvelu ja sopimuskumppaniemme huoltoasentajat saavat tehdä huoltotöitä, jotka edellyttävät katteiden irrottamista kotelosta. Asiakaspalvelun osoitteet sivulla 224.

Puhdista paperisilppuri ainoastaan pehmeällä liinalla ja miedolla saippualliuoksella. Laitteeseen ei saa joutua vettä.



Voitele leikkauslaitteisto, kun leikkausteho heikenee, kuulet ylimääräistä melua ja aina kun silppusäiliö tyhjennettiin. Käytä

ainoastaan HSM-leikkauslohkoerikoisöljyä:

- Suihkuta erikoisöljyä paperinsyöttöaukon läpi koko leveydeltä teräakseleille.
 - Anna leikkauslaitteiston toimia ilman paperin syöttämistä noin 10 sekuntia jatkuvalla toiminnolla.
- Paperipöly ja muut hiukkaset poistuvat.

Jos kasetin paperi ei enää kulje varmasti leikkuukoneistoon, ovat sisäänvetorullat kuluneet ja ne tulee vaihtaa. Sitä varten on tarjolla vaihtosarja. Ota yhteyttä asiakaspalveluumme.

8 Hävittäminen / kierrätys



Käytetyt sähköiset ja elektroniset laitteet sisältävät monia yhä arvokkaita materiaaleja sekä osaksi myös haitallisia aineita, joita on tarvittu laitteiden toiminnan ja turvallisuuden varmistamiseen. Vääränlaisen hävittämisen ja käsittelyn yhteydessä ne voivat olla vaarallisia ihmisten terveydelle ja ympäristölle. Älä koskaan heitä käytettyjä laitteita kotitalousjätteen sekaan. Noudata kulloinkin voimassa olevia määräyksiä ja toimita vanhat elektroniset ja sähköiset laitteesi keräyspisteisiin kierrätettäviksi. Toimita kaikki pakkausmateriaalit hävitettäviksi ympäristöä säästävällä tavalla.

9 Toimituksen sisältö

- Paperinsilppuri lütäntä-valmiina laatikoon pakattuna
- Verkkoliitäntäjohto
- 5 laskopussia
- 1 CD-säkki koneille silppukoolla 4,5x30 mm
- 1 pullo erikoisvoiteluöljyä 50 ml
- 1 USB-tikku
- Käyttöohje

Lisätarvikkeet

- 10 laskopussia, Tilausno 1.330.995.100
- Pullo erikoisvoiteluöljyä (250 ml) Tilausno 1.235.997.403

Asiakaspalvelun osoitteet sivulla 224.

10 Tekniset tiedot

Leikkaustapa	Silppuleikkaus		
Leikkauskoko (mm)	4,5 x 30	1,9 x 15	0,78 x 11
Turvataso DIN 66399	P-4 / O-3 T-4 / E-3 F-1	P-5 / T-5 E-4 / F-2	P-6 / F-3
Leikkausteho* (arkki), DIN A4	70 g/m ² 80 g/m ²	17 - 19 14 - 16	11 - 13 9 - 11
Paino	27 kg		
Leikkausnopeus	65 mm/s		
Syöttöleveys	240 mm		
Liitäntä	230 V, 50 Hz	110 V - 120 V, 60 Hz	220 V, 60 Hz
Ottoteho maks. arkkimäärällä	500 W		
Energiankulutusvalmiustilassa	< 2 Wh		
Toimintatapa	Jatkuva käyttö		
Käytön ympäristöolosuhteet: Lämpötila Suhteellinen ilmankosteus Korkeus merenpinnan yllä	-10 °C – +25 °C kork. 90 %, ei kondensoiva kork. 2.000 m		
Mitat L x S x K (mm)	497 x 491 x 1002		
Silppusäiliön tilavuus	82 l		
Päästöäänepainetaso (tyhjäkäynti / kuorma)	56 dB (A) / 59 - 63 dB (A)		
A-painotettu äänitehotaso (LWAd tyhjäkäynnillä)	67,3 dB		

* Yhdellä kerralla leikkattavien arkki määrä (DIN A4, 70 g/m² tai 80 g/m²), pitkästiin syötettynä. Annettujen tehotietojen mittaukset koskevat uutta, öljyettä leikkauslaitteistoa ja kylmää moottoria. Heikompi verkkojännite tai toinen verkko-taajuus voi aiheuttaa heikomman arkkitehon ja korkeamman melutason. Paperin rakenteesta ja ominaisuuksista sekä syöttötavasta riippuen voi arkkiteho poiketa.



Paperisilppuri on Euroopan Unionin asianomaisten harmonisoitujen standardien mukainen:

- Pienjännitedirektiivi 2014/35/EU
- Sähkömagneettista yhteensopivuutta koskeva direktiivi 2014/30/EU
- RoHS-direktiivi 2011/65/EU

EU-vaatimusten mukaisuusvakuutuksen voi pyytää valmistajalta.

1 Symbolforklaring og sikkerhetsinstrukser

Sikkerhets- og varselinformasjon definerer situasjoner hvor det kan oppstå skader på personer eller utstyr, og hvor det må iverksettes tiltak for å unngå faren.

Faresymboler  med signalordet **ADVARSEL** og tekst med grå bakgrunn varslers om fare for livsfarlige personskader.

OBS!
varslers om mulige materielle skader.

Merk
angir informasjon om hvordan man bruker maskinen på en effektiv måte, uten at det oppstår farer.

Sikkerhetsinstrukser



Les bruksanvisningen før du tar i bruk maskinen, oppbevar den for senere bruk og gi den videre til senere brukere.

Ta hensyn til sikkerhetsinstruksene som er plassert på makuleringsmaskinen!



Fare for personskader på grunn av skarpe kniver!

Grip aldri inn i sprekken på papirinnmatingsåpningen.



Fare for personskader på grunn av oppfanging!

Ikke beveg langt hår, løst antrekk, slips, sjal, hals- og armbånd etc. inn i området rundt papirinnmatingsåpningen. Ikke makuler noe materiale som har lett for å danne løkker, som f.eks. bånd, snorer, plastfolie.



Farlig for barn og andre mennesker!



Maskinen må ikke brukes av personer (inklusive barn under 14 år) med svekkede fysiske, sensoriske eller psykiske ferdigheter eller manglende erfaring

og/eller mangelfull kunnskap, med mindre de er under oppsikt av kompetente personer eller at de får veiledning om hvordan apparatet skal brukes. Barn må holdes under oppsikt for å være sikker på at de ikke leker med apparatet.

Ikke forlat makuleringsmaskinen påslått uten tilsyn.

Farer som skyldes elektrisk strøm**Farlig nettspenning!**

Feil håndtering av maskinen kan føre til elektrisk støt.

- Kontroller regelmessig om apparatet og kableen er skadet.

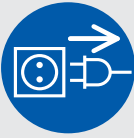

Slå av makuleringsmaskinen og trekk ut kontakten ved skader eller feilfunksjon samt før flytting eller rengjøring.

- Pass på at det ikke kommer vann i makuleringsmaskinen. Verken nettkabel eller nettstøpsel må dyppes i vann. Ta aldri i nettstøpslet med våte hender.
- Trekk aldri nettstøpslet ut av stikkkontakten etter ledningen, ta alltid tak i selve nettstøpslet.

2 Tiltentkt bruk, garanti

Se merkeskiltet på apparatets bakside for hvilken kuttebredde og nettspenning makuleringsmaskinen er beregnet for, og les de aktuelle punktene i bruksanvisningen.

Makuleringsmaskinen er utelukkende beregnet på makulering av papir. Avhengig av skjæremåte kan også små mengder av følgende materialer makuleres:

Skjærebredde (mm)	4,5x30	1,9x15
Kredittkort	•	•
CD-er	•	

Ikke mat inn dette materialet med papirkassetten.

Det robuste skjæreapparatet er ufølsomt overfor stifter og binderser. Kun ved bruk av den automatiske innmatingsinnretningen skal ikke papiret inneholde noen stifter. Papiret i autofeed-magasinet må ikke ha binders eller lignende.

Garantitiden for makuleringsmaskinen er på 3 år. Det gis en egen garanti som er uavhengig av garantiytelsen for HSM helstål skjæreaksler i makuleringsmaskinen i løpet av hele apparatets levetid (HSM Lifetime Warranty). Unntatt fra dette er makuleringsmaskiner med en skjærebredde på 0,78x11 mm. Slitasje, skader på grunn av utilsiktet bruk samt inngrep fra tredje part omfattes ikke av garantien. Inntrekkssrollene på papirkassetten er slidedeler.

HMS garanterer levering av reservedeler i 10 år etter at produksjonen av denne modellen opphører.

3 Oversikt

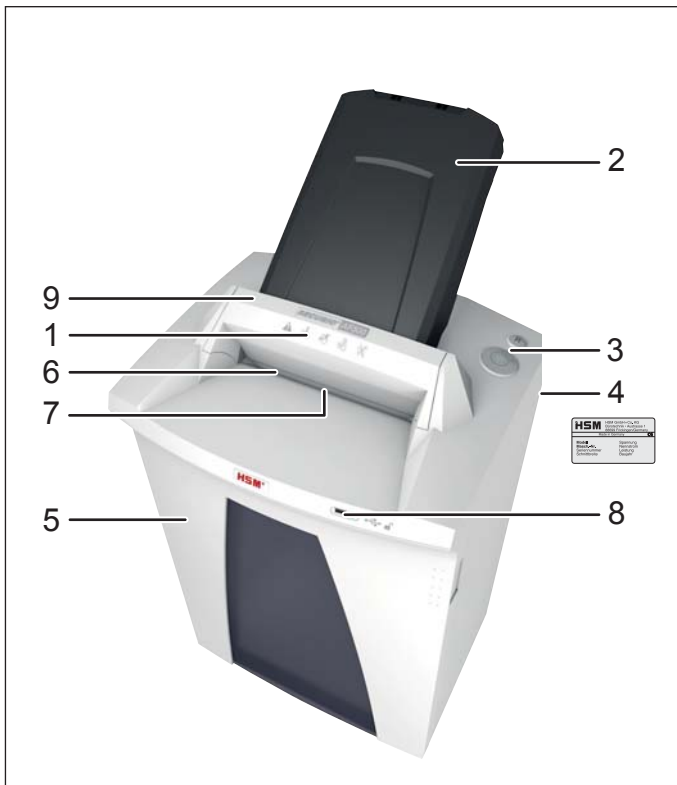

- 1 Sikkerhetsinstrukser
- 2 Papirkassett, Autofeed-magasin
- 3 Betjenings- og indikeringsenhet
- 4 Merkeskilt
- 5 Dør
- 6 Innmatingsåpning
- 7 Lysport
- 8 USB-kontakt
- 9 Sikkerhetselement

Betjenings- og indikeringselementer

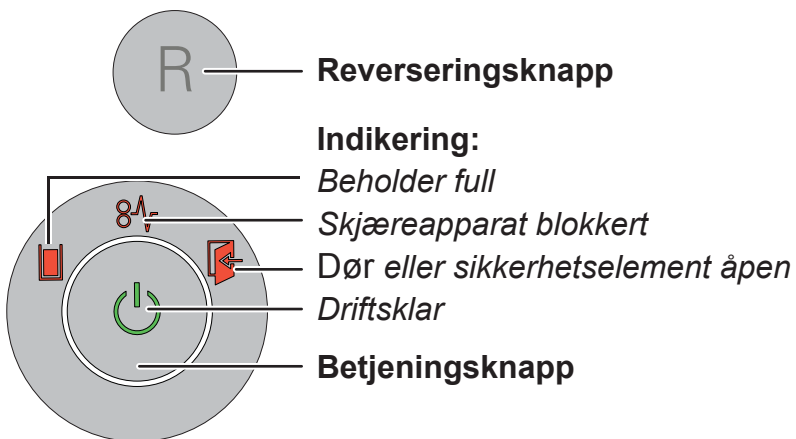

4 Igangsetting



ADVARSEL

Farlig nettspenning!



Feil håndtering av maskinen kan føre til elektrisk støt.

- Bruk apparatet kun innendørs og på et tørt sted. Det må aldri brukes i våtrom eller i regnvær.
- Hold apparatet, nettstøpslet og nettkabelen unna åpen flamme og varme flater. Ventilasjonsåpningene må være fri og befinne seg min. 5 cm. fra vegg eller møbler.
- Forsikre deg om at nettstøpselet er lett tilgjengelig.
- Kontroller at spenning og frekvens på ditt strømnett stemmer overens med spesifikasjonene på merkeskiltet før du setter i nettstøpselet.

Monter papirkassetten:

- Vipp sikkerhetselementet framover.
- Papirkassetten er pakket i en separat eske. Ta ut kassetten.



Åpne dekslet på papirkassetten litt, sett kassetten inn i føringen og trykk den bakover til kassetten smetter på plass.

- Lukk dekslet på papirkassetten og vipp sikkerhetselementet bakover igjen.
- Koble den vedlagte nettkabelen til på baksiden av makuleringsmaskinen og plugg støpslet inn i en forskriftsmessig installert stikkontakt.

5 Betjening

Slå på makuleringsmaskinen

- Sett nettbryteren på baksiden av makuleringsmaskinen på "1".
- Trykk på betjeningsknappen.
- Indikeringen "Driftsklar" lyser.

Makulere papir

Du kan makulere papir ved å legge dem direkte inn i innmatingsåpningen eller å bruke det automatiske inntrekket. Ved auto-feed-stifting kan papir eller CD-plater mates inn manuelt.

1. Legge papir direkte inn i innmatingsåpningen



Lysporten starter skjæreapparatet automatisk når det tilføres papir.

- Ca. 2 s etter at papirtilførselsåpningen er fri, kobles makuleringsmaskinen automatisk ut igjen og er klar til bruk.

2. Mate inn papir med papirkassetten

Makuleringsmaskinen har en automatisk innmatingsinnretning (Autofeed) som kan mate opp til 500 papirark. Under makulering hindrer den lukkbare papirkassetten utilsiktet inngripen til de dokumentene som makuleres. Når makuleringen er ferdig, går maskinen tilbake til klarstilling.



ADVARSEL

Fare for personskader!



Inntrekksrullene i papirkassetten går under makuleringen, også når dekslet er åpent. Ikke ha langt hår, løst antrekk, slips, sjal, hals- og armbånd osv. i området rundt rullene.

Legge papir inn i kassetten



Vipp sikkerhets-elementet over (1) og åpne dekslet på papirkassetten (2).

Merk

Dekslet er låst opp når det ikke er noe papir i kassetten.

- Indikatoren "Dør eller sikkerhetslement åpen" lyser.
- Legg det papiret som skal makuleres (maks. 500 ark, 80 g/m²) inn i kassetten.

OBS! Papiret må ikke inneholde stifter eller binderser.

- Lukk dekslet og vipp sikkerhetslementet bakover.
- Indikatoren "Dør eller sikkerhetslement åpen" slukker.
- Skjæreverket starter.

Låse papirkassetten

Din nøkkel til papirkassetten er den vedlagte USB-pinnen eller en vanlig USB-pinne.

Når du har lagt papiret som skal makuleres inn i kassetten, kan du låse kassetten.

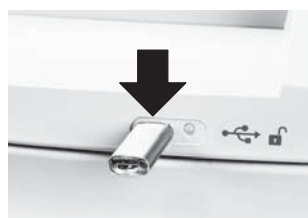

Sett USB-pinnen inn i kontakten på framsiden av makuleringsmaskinen.

- Når du har tatt ut USB-pinnen, låses dekslet på papirkassetten. Dokumentene er beskyttet mot utilsiktet inngripen. Makuleringsmaskinen starter først etter at USB-pinnen er tatt ut.

Ved låsing lagrer den automatiske styringen i makuleringsmaskinen en fil med et tilfeldig tall på USB-pinnen. Derfor kan denne USB-pinnen brukes til å åpne kun kassetten på **denne** makuleringsmaskinen.

Merk

En ny låsing overskriver det tilfeldige tallet som er lagret på USB-pinnen. Bruk derfor USB-pinnen på en annen AF500-makuleringsmaskin først når papirkassetten er tom eller åpen.

Du kan også bruke andre standard USB-pinner enn den vedlagte.

Hvis den USB-pinnen som er brukt til å låse kassetten, ikke lenger er tilgjengelig eller er defekt, og kassetten ikke lenger kan åpnes, må du kontakte kundeservice.

Merk

Når alt papiret i kassetten er blitt makulert, åpnes låsing automatisk selv om ingen USB-pinne settes inn.

For å legge inn mer papir eller for å fjerne en papirtilstopping kan du også åpne papirkassetten under makulering.

- For å låse opp kassetten setter du USB-pinnen inn i USB-kontakten.
- Vipp sikkerhetselementet framover og åpne dekslet på papirkassetten.



LED-indikatoren ved siden av USB-kontakten informerer deg om status for papirkassetten:

LED-indikator	Tilstand
Permanent grønt lys	Kassetten er fylt med papir, men kan åpnes.
Rødt blinkende lys	USB-pinne er satt inn, kassetten låses.
Permanent rødt lys	Kassetten er fylt med papir og låst.
Grønt blinkende lys	USB-pinne er satt inn, kassetten låses opp.
LED lyser ikke	Kassetten inneholder ikke papir og kan åpnes.

Makulering av CD-er og kredittkort

CD-er kun i skjærestørrelse 4,5x30 mm, kredittkort kun i skjærestørrelse 4,5x30 mm og 1,9x15 mm



ADVARSEL

Fare for personskader på grunn av splinter!



Ved makulering av CD-er kan det dannes splinter, dette avhenger av type materiale.

- Bruk derfor beskyttelsesbriller.



- Legg kun én CD/DVD eller kort inn midt i innmatingsåpningen. Ikke mat inn disse materialene med papirkassetten.



Merk

For å skille det makuerte materialet, kan du på maskiner med skjærestørrelse 4,5x30 mm sette inn CD-sekken som følger med.

Ta hensyn til miljøet og kast de ulike materialene separat.

Slå av makuleringsmaskinen

- Trykk på betjeningsknappen.
- ▶ Indikeringen "Driftsklar" slukker.
- Sett nettbryteren på baksiden av makuleringsmaskinen på "0".

Andre funksjonsmoduser

• Permanent-modus

Bruk: Makulering av store mengder papir

Funksjon: Skjæreapparat går uavbrutt. Hvis det ikke blir tilført noe materiale på 2 minutter, slås skjæreapparatet av, og makuleringsmaskinen går inn i driftsklar stilling.

Start: Trykk på Av-/På-tasten i minst 4 sekunder.



For tidlig avbrudd: Trykk på Av-/På-tasten.

• Stand-by-modus

Funksjon: 2 minutter etter den siste papirinnføringen, blir alle unødvendige forbrukere slått av automatisk. Indikeringen "Driftsklar" slukker med jevne mellomrom.

Når det mates inn papir, starter makuleringsmaskinen automatisk.

6 Feilretting

Indikering	Feil	Utbedring av feil
-	Motoren går hele tiden uten å trekke inn papir fra magasinet.	Papirstopp i autofeed-magasin Årsaken er vanligvis binders eller stifter i papirbunken. <ul style="list-style-type: none"> • Hvis kassetten er låst, setter du pinnen i USB-kontakten. • Vipp sikkerhetselementet over og åpne dekslet på papirkassetten. • Fjern binders fra papiret og legg inn bunken igjen.
 Kontinuerlig lys	Papirtilstopping	Du har ført inn for mye papir på en gang. <ul style="list-style-type: none"> ▶ Skjæreapparatet går bakover i noen sekunder og skyver ut papiret. • Trykk eventuelt på Reverseringsknappen "R" for å ta ut papirbunken. • Halver papirbunken. • Før inn arkene etter hverandre.
	Motoren går ikke.	<ul style="list-style-type: none"> ▶ Papirstopp i autofeed-magasinet har vart mer enn 2 minutter. Se over for informasjon om feilretting ▶ Hvis motoren går hele tiden fordi fotocellen er brutt f.eks. på grunn av papirpartikler eller støv i innmatingsspalten, blir den slått av etter 60 minutter.
	Overbelastning	<ul style="list-style-type: none"> • Motoren ble overbelastet. La makuleringsmaskinen kjøle seg ned i ca. 15 - 20 min. før du slår den på nytt.
Blinklys	Generell feilvisning	<ul style="list-style-type: none"> • Det oppstod en feil under makuleringsarbeidet. Trekk papiret ut av mateslissen, slik at fotocellen frigjøres.
	Beholderen for makuleringsmasse full	<ul style="list-style-type: none"> • Tøm beholderen for makuleringsmasse. Merk Hvis du trykker kort på Reverseringsknappen før du tar ut beholderen, blir en del av makuleringsmassen trukket tilbake i skjæreapparatet og faller dermed ikke inn i makuleringsmaskinen.
	Dør eller sikkerhetselement åpen	<ul style="list-style-type: none"> • Lukk døren. • Vipp sikkerhetselementet bakover.

7 Renhold og stell



ADVARSEL

Farlig nettspenning!

Feil håndtering av maskinen kan føre til elektrisk støt.

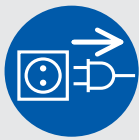

Slå av makuleringsmaskinen og tekk ut nettstøpselet før man flytter eller rengjør maskinen.

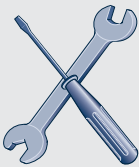

Servicearbeider som innebærer at man må fjerne kapslingsdekslene, må kun utføres av HMS-kundeservice og service-teknikere fra våre avtalepartnere.

Adresser til kundeservice se side 224.

Rengjøring av makuleringsmaskinen må bare utføres med en myk klut og en mild såpeløsning. Samtidig må det ikke komme vann i apparatet.



Olje skjæreapparatet hvis skjæreeffekten blir redusert, ved støyutvikling eller hver gang makuleringsbeholderen tømmes. Bruk

kun skjæreblokk-spesialolje fra HSM til dette:

- Sprøyt spesialoljen gjennom papirinnmatningen i hele sin bredde på skjæreaksene.
- La skjæreapparatet gå i permanentmodus i ca. 10 sek. uten tilførsel av papir.
- Papirstøv og partikler løsner.

Når papiret fra kassetten ikke lenger mates sikkert inn i skjæreverket, er inntrekkssrulene slitt og må byttes. Til dette tilbyr vi et utskiftingssett. Kontakt vår kundeservice.

8 Deponering / resirkulering

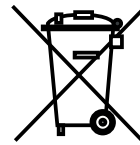

Gamle elektriske og elektroniske apparater inneholder mange ganger materialer som fremdeles er verdifulle, men også skadelige stoffer, som var nødvendige for funksjonen og sikkerheten. Ved

feil deponering eller håndtering kan disse stoffene være helsefarlige eller farlige for miljøet. Gamle apparater må aldri kastes i det vanlige husholdningsavfallet. Følg gjeldende forskrifter og benytt oppsamlingssteder for innsamling og gjenvinning av gamle elektriske og elektroniske apparater. Emballasjematerialet leveres også inn for miljøriktig deponering.

9 Leveringsomfang

- Makuleringsmaskin pakket i esken
- Strømkabel
- 5 sekker for makuleringsmasse
- 1 CD-sekk for maskiner med skjærebredde 4,5x30 mm
- 1 flaske skjæreblokk-spesialolje (50 ml)
- 1 USB-pinne
- Bruksanvisning

Tilbehør

- 10 sekker for makuleringsmasse best.nr. 1.330.995.100
- Skjæreblokk-spesialolje (250 ml) best.nr. 1.235.997.403

Adresser til kundeservice se side 224.

10 Tekniske data

Skjæremåte	Partikkelskjæring		
Skjærestørrelse (mm)	4,5 x 30	1,9 x 15	0,78 x 11
Sikkerhetsnivå DIN 66399	P-4 / O-3 T-4 / E-3 F-1	P-5 / T-5 E-4 / F-2	P-6 / F-3
Skjæreeffekt* (blad) DIN A4	70 g/m ² 80 g/m ²	17 - 19 14 - 16	11 - 13 9 - 11
Vekt	27 kg		
Skjærehastighet	65 mm/s		
Arbeidsbredde	240 mm		
Tilkobling	230 V, 50 Hz	110 V - 120 V, 60 Hz	220 V, 60 Hz
Effekt ved maks. antall ark	500 W		
Energiforbruk i standby-modus	< 2 Wh		
Driftsmåte	Kontinuerlig drift		
Krav til omgivelsene under drift: Temperatur relativ luftfuktighet Høyde over havet	-10 °C til +25 °C maks. 90 %, ikke kondenserende maks. 2.000 m		
Dimensjoner B x D x H (mm)	497 x 491 x 1002		
Oppsamlingsbeholderens volum	82 l		
Lydtrykknivå (tomgang / under last)	56 dB (A) / 59 - 63 dB (A)		
Støynivå A (LWAd på tomgang)	67,3 dB		

* Antall ark (DIN A4, 70 g/m² hhv. 80 g/m²) i tilførselen som skjæres i én omgang. Den angitte ytelsen er fastsatt basert på et nytt, oljet skjæreverk og kald motor. Svakere linjespenning eller frekvens kan gi lavere ytelse og økt driftsstøy. Avhengig av papirets struktur og egenskaper og type innmating, kan arkytelsen avvike.



Makuleringsmaskinen oppfyller gjeldende harmoniseringsforskrifter i EU:

- Lavspenningsdirektiv 2014/35/EU
- EMC-direktiv 2014/30/EU
- RoHS-direktiv 2011/65/EU

EU-samsvarserklæring kan fås hos produsenten.

1 Objaśnienie symboli i zasady bezpieczeństwa

Zasady bezpieczeństwa i ostrzeżenia dotyczą sytuacji, w których może dojść do obrażeń ciała lub szkód rzeczowych i opisują środki zapobiegania zagrożeniom.

Symbol niebezpieczeństwa  ze słowem **OSTRZEŻENIE** i tekst na szarym tle wskazują na ryzyko ciężkich a nawet zagrażających życiu obrażeń.

UWAGA

informuje o możliwych szkodach rzeczowych.

Wskazówka

oznacza informacje dotyczące efektywnej pracy maszyny bez ryzyka zagrożenia.

Wskazówki bezpieczeństwa



Przed uruchomieniem maszyny przeczytać instrukcję obsługi, przechowywać instrukcję do późniejszego użycia i przekazać ją kolejnemu użytkownikowi. Przestrzegać wszystkich informacji bezpieczeństwa umieszczonych na niszczarce dokumentów!



Niebezpieczeństwo zranienia przez ostre noże!

Nigdy nie wkładać rąk w otwór podajnika papieru.



Niebezpieczeństwo zranienia w wyniku wciągnięcia!



Długie włosy, luźną odzież, krawaty, szale, naszyjniki, bransolety itp. zabezpieczyć przed dostaniem się do strefy szczeliny doprowadzania papieru. Nie niszczyć materiałów mających

tendencję do tworzenia zapętleń, np. taśmy, sznurki, folia z tworzywa sztucznego itd.

Zagrożenie dla dzieci i innych osób!



Urządzenia nie mogą obsługiwać osoby (w tym dzieci poniżej 14 lat) o ograniczonych zdolnościach fizycznych, organoleptycznych i umysłowych, niedostatecznym doświadczeniu i/ lub niedostatecznej wiedzy, chyba że są one nadzorowane przez właściwą osobę odpowiedzialną za ich bezpieczeństwo lub otrzymały od niej instrukcje o tym, w jaki sposób urządzenie należy obsługiwać. Dzieci należy nadzorować w celu upewnienia się, że urządzenie nie jest wykorzystywane do zabawy, Nie pozostawiać bez nadzoru włączonej niszcarki dokumentów.

Zagrożenie przez prąd elektryczny**Niebezpieczne napięcie zasilające!**

Nieprawidłowe obchodzenie się z urządzeniem może doprowadzić do porażenia prądem elektrycznym.

- Urządzenie i przewód należy regularnie sprawdzać po względem uszkodzeń.



W razie uszkodzenia lub nieprawidłowego działania oraz przed przemieszczeniem lub czyszczeniem niszczarkę dokumentów należy wyłączyć i wyciągnąć wtyczkę sieciową z gniazda wtykowego.

- Chronić niszczarkę dokumentów przed kontaktem z wodą. Nie zanurzać w wodzie ani przewodu zasilającego, ani wtyczki sieciowej. Nigdy nie dotykać wtyczki sieciowej mokrymi rękoma.
- Nie wyciągnąć wtyczki sieciowej z gniazda wtykowego, ciągnąc za przewód zasilający, lecz zawsze trzymając za wtyczkę sieciową.

2 Użytkowanie zgodne z przeznaczeniem, gwarancja

Sprawdzić na tabliczce znamionowej z tyłu urządzenia, do jakiej szerokości cięcia i na jakie napięcie zasilające zaprojektowano niszczarkę dokumentów i postępować zgodnie z odpowiednimi punktami instrukcji obsługi.

Niszczarka dokumentów przeznaczona jest wyłącznie do niszczenia papieru. Zależnie od sposobu cięcia możliwe jest oprócz tego niszczenie niewielkich ilości następujących materiałów:

Rozmiar cięcia (mm)	4,5x30	1,9x15
Karty kredytowe	•	•
Płyty CD	•	

Tego materiału nie należy doprowadzać za pomocą kasety papieru.

Wytrzymały mechanizm tnący jest odporny na zszywki i spinacze biurowe. Jedynie w przypadku korzystania z automatycznego elementu zasilającego do papieru nie mogą być przyłączone zszywki. Papier w automatycznie zasilanym magazynie nie może zawierać zszywek.

Okres rękojmi na niszczarkę dokumentów wynosi 3 lata. Na walce nożowe ze stali jednolitej będące elementami niszczarki dokumentów HSM istnieje gwarancja niezależna od rękojmi (HSM Lifetime Warranty), która obowiązuje w całym okresie życia urządzenia. Wyjątek stanowią niszczarki dokumentów o szerokości cięcia 0,78x11 mm. Zużycie, szkody wywołane przez nieprawidłową obsługę oraz nie- dozwolone ingerencje osób trzecich nie podlegają gwarancji ani rękojmi. Rolki kasety papieru są częściami zużywalnymi.

HSM gwarantuje dostawę części zamien- nych do 10 lat po zakończeniu produkcji tego modelu.

3 Przegląd

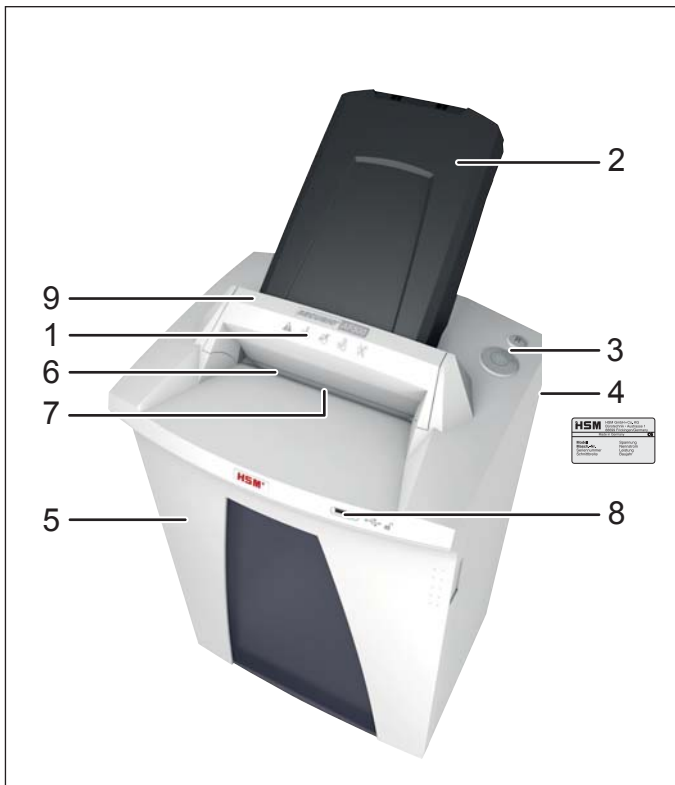

- 1 Informacje bezpieczeństwa
- 2 Kasetę papieru, Automatycznie zasilany magazyn
- 3 Zespół obsługi i sygnalizacji
- 4 Tabliczka znamionowa
- 5 Drzwi
- 6 Otwór podawania
- 7 Zapora świetlna
- 8 Gniazdo USB
- 9 Element zabezpieczający

Elementy obsługi i sygnalizacji

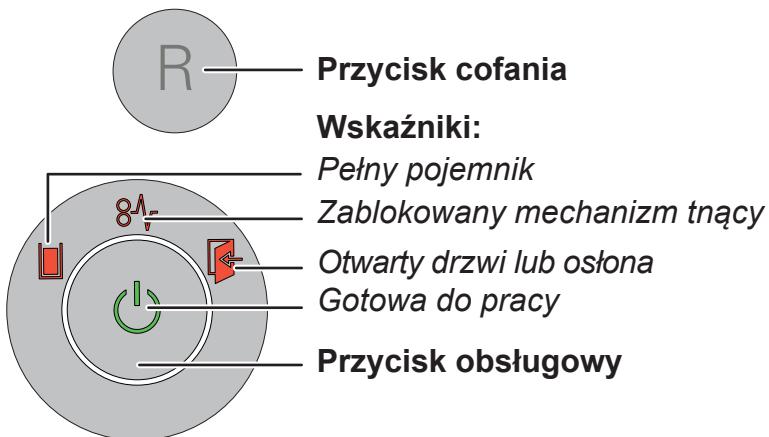

4 Uruchamianie



OSTRZEŻENIE

Niebezpieczne napięcie zasilające!



Nieprawidłowe obchodzenie się z urządzeniem może doprowadzić do porażenia prądem elektrycznym.

- Nie wyciągnąć wtyczki sieciowej z gniazda wtykowego, ciągnąc za przewód zasilający, lecz zawsze trzymając za wtyczkę sieciową.
- Urządzenie, wtyczkę sieciową i przewód zasilający należy trzymać z dala od otwartego płomienia i gorących powierzchni. Otwory wentylacyjne muszą być odkryte i należy zapewnić minimalny odstęp 5 cm od ściany lub mebli.
- Należy zapewnić łatwy dostęp do wtyczki sieciowej.
- Przed podłączeniem wtyczki sieciowej sprawdzić, czy napięcie i częstotliwość sieci elektrycznej zgadzają się z parametrami podanymi na tabliczce znamionowej.

Montaż kasety papieru:

- Odchylić osłonę do przodu.
- Kasetę papieru jest zapakowana w osobnym kartonie. Wyjąć kasetę.



Otworzyć pokrywę kasety, umieścić kasetę na przewodnicy i wcisnąć w dół, aż się zatrzaśnie.

- Zamknąć pokrywę kasety papieru i ponownie odchylić osłonę w tył.
- Podłączyć dostarczony kabel sieciowy z tyłu niszczarki dokumentów i włożyć wtyczkę zasilania do odpowiednio zainstalowanego gniazda.

5 Obsługa

Włączanie niszczarki dokumentów

- Wyłącznik zasilania z tyłu urządzenia przełączyć na „I”.
- Nacisnąć przycisk obsługowy.
- Wskaźnik „Gotowa do pracy” świeci się.

Niszczanie papieru

Papier można niszczyć poprzez umieszczenie go bezpośrednio w otworze podawania lub korzystając z automatycznego podajnika. Podczas przetwarzania automatycznie zasilanego stosu możliwe jest ręczne doprowadzenie papieru lub płyt CD.

1. Umieszczanie papieru bezpośrednio w otworze doprowadzania



Po wprowadzeniu papieru zapora świetlna uruchamia automatycznie mechanizm tnący.

- 2 s po ponownym zwolnieniu zapory świetlnej w otworze podajnika papieru

następuje automatyczne wyłączenie mechanizmu tnącego i niszczarka dokumentów przechodzi w stan gotowości.

2. Automatyczne podawanie papieru za pomocą kasety papieru

Niszczarka dokumentów jest wyposażona w automatyczny element zasilający, który może pomieścić do 500 kartek papieru. Zużywalna kasecja papieru zapobiega nieuprawnionemu dostępowi do niszczonego dokumentów w trakcie procesu rozdrabniania. Po zakończeniu niszczenia maszyna ponownie przechodzi w stan gotowości.



OSTRZEŻENIE

Niebezpieczeństwo obrażeń ciała!



Rolki w kasecie papieru obracają się podczas niszczenia również wtedy, gdy pokrywa jest otwarta. Długie włosy, luźną odzież, krawaty, szale, naszyjniki, bransolety itp. należy zabezpieczyć przed przedostaniem się w pobliże rolek.

Umieszczanie papieru w kasecie



Przechylić osłonę do przodu (1) i otworzyć pokrywę kasety (2).

Wskazówka

Kłapa jest odblokowana, gdy papier nie znajduje się w kasecie.

- Wyświetlany jest komunikat „Otwarte drzwi lub osłona”.

- Umieścić papier (maks. 500 arkuszy, 80 g/m²) w kasecie.

UWAGA: Do papieru nie mogą być przyłączone zszywki lub spinnacze.

- Zamknąć pokrywę i odchylić osłonę w tył.
- Komunikat „Otwarte drzwi lub osłona” znika.
- Mechanizm tnący zaczyna działać.

Blokada kasety papieru

Kluczem do kasety papieru jest dostarczony pendrive lub inny dostępny pendrive.

Po włożeniu papieru do kasety kasetę można zablokować.

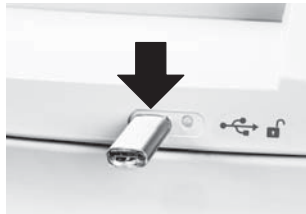

Pendrive należy umieścić w porcie znajdującym się z przodu niszczarki.

- Po wyjęciu pendrive'a pokrywa kasety zostaje zablokowana. Dokumenty są zabezpieczone przed nieuprawnionym dostępem. Niszczarka zostaje uruchomiona dopiero po wyjęciu pendrive'a.

W pamięci USB podczas blokowania przez układ elektronicznego sterowania niszczarki został zapisany plik z losową liczbą. Dlatego należy używać jej wyłącznie do otwierania kasety **tej** niszczarki.

Wskazówka

Każda operacja blokowania powoduje nadpisanie wspomnianej liczby losowej. Dlatego pendrive należy stosować przy innej niszczarce dokumentów AF500 tylko wtedy, gdy kaseeta papieru jest pusta lub odblokowana.

Oprócz dostarczonego pendrive'a można stosować również inny dostępny pendrive. Jeśli stosowany do blokowania pendrive jest niedostępny bądź uszkodzony bądź jeśli nie można otworzyć kasety, należy zwrócić się do działu obsługi klienta naszej firmy.

Wskazówka

Po zniszczeniu całego papieru z kasety, blokada zostaje automatycznie zwolniona – również wtedy, gdy pendrive jest włożony.

Aby włożyć dalsze arkusze papieru lub usunąć zacięcie papieru, kasetę papieru można otworzyć również podczas operacji niszczenia.

- W celu odblokowania kasety umieścić pendrive w porcie USB.
- Przechylić osłonę do przodu i otworzyć pokrywę kasety.



Wskazanie diody LED znajdującej się obok portu USB informuje o statusie kasety papieru:

Dioda LED	Status
Zielona, światło ciągłe	Kaseeta zawiera papier. Można ją jednak otworzyć.
Czerwona, światło migające	Pendrive jest włożony. Kaseeta zostaje zablokowana.
Czerwona, światło ciągłe	Kaseeta zawiera papier i jest zablokowana.
Zielona, światło migające	Pendrive jest włożony. Kaseeta zostaje odblokowana.
Dioda LED nie świeci się	W kasecie nie znajduje się papier i można ją otworzyć.

Niszczanie płyt CD i kart kredytowych

Płyty CD tylko w rozmiarze cięcia 4,5x30 mm, karty kredytowe tylko w rozmiarze cięcia 4,5x30 mm i 1,9x15 mm



OSTRZEŻENIE

Niebezpieczeństwo zranienia w wyniku odprysków!



Zależnie od rodzaju materiału, podczas niszczenia płyt CD może dojść do powstawania odprysków.

- Z tego powodu należy nosić okulary ochronne.



- W otworze podawania umieszczać każdorazowo tylko jedną płytę CD/DVD lub kartę. Tych materiałów nie należy doprowadzać za pomocą kasyety papieru.



Wskazówka

W celu prawidłowego sortowania pociętego materiału można w przypadku maszyn z rozmiarem cięcia 4,5x30 mm

użyć dołączonego worka na płyty CD.

Prosimy pamiętać o ochronie środowiska i oddzielnie utylizować różne materiały.

Wyłączanie niszcarki dokumentów

- Nacisnąć przycisk obsługowy.
- ▶ Wskaźnik „Gotowa do pracy“ gaśnie.
- Wyłącznik zasilania z tyłu urządzenia przełączyć na „0“.

Pozostałe tryby pracy

- **Tryb pracy ciągłej**

Zastosowanie: Niszczanie większych ilości papieru

Działanie: mechanizm tnący pracuje nieprzerwanie.

Jeżeli przez 2 minuty nie zostanie doprowadzony materiał, mechanizm tnący wyłącza się i niszcarka dokumentów przechodzi w stan gotowości.

Start: nacisnąć przycisk obsługowy przez 4 sekundy.

Wcześniejsze wyłączenie: nacisnąć przycisk obsługowy.



- **Tryb czuwania (stand by)**

Działanie: 2 minuty po ostatnim wprowadzeniu papieru wyłączane są automatycznie wszystkie niepotrzebne podzespoły.

Wskaźnik „Gotowa do pracy“ pulsuje krótko w regularnych odstępach czasu.

Po wprowadzeniu papieru niszcarka dokumentów uruchamia się samoczynnie.

6 Usuwanie zakłóceń

Wyświetlany symbol	Zakłócenie	Usuwanie zakłócenia
-	Silnik pracuje cały czas, ale papier nie jest wciągany z magazynu.	Zacięcie papieru w automatycznie zasilanym magazynie Przyczyną są zazwyczaj zszywki lub spinacze w stosie papieru. <ul style="list-style-type: none"> • Jeśli kasetka jest zablokowana, należy włożyć pendrive do portu USB. • Przechylić osłonę do przodu i otworzyć pokrywę kasety. • Usunąć zszywki lub spinacze z papieru i ponownie włożyć stos.
 Świeci się ciągle	Zakleszczenie papieru	Wprowadzono za dużo papieru na raz. <ul style="list-style-type: none"> ➤ Mechanizm tnący cofa się przez kilka sekund i wysuwa papier. • Ewentualnie nacisnąć przycisk cofania „R”, aby wyjąć stos papieru. • Zmniejszyć o połowę grubość stosu papieru. • Wprowadzić papier po kolei.
	Silnik nie działa.	<ul style="list-style-type: none"> ➤ Zacięcie papieru w automatycznie zasilanym magazynie trwa dłużej niż 2 minuty. Instrukcje usunięcia usterki znajdują się powyżej. ➤ Jeśli silnik cały czas pracuje, ponieważ np. zaporę świetlną w szczelinie wlotowej jest stale blokowana przez kawałki papieru lub kurz, zostaje wyłączony po 60 minutach.
	Przeciążenie	<ul style="list-style-type: none"> • Silnik został przeciążony. Przed ponownym uruchomieniem niszczarki dokumentów poczekać ok. 15 - 20 min, aż urządzenie przestygnie.
Migające światło	Ogólna sygnalizacja usterki	<ul style="list-style-type: none"> • Podczas niszczenia papieru wystąpił błąd. Należy wyciągnąć papier ze szczeliny podajnika, tak aby odstąpić zaporę świetlną.
	Pojemnik na ścinki papierowe pełny	<ul style="list-style-type: none"> • Opróżnić pojemnik na ścinki papierowe. <p>Wskazówka Jeżeli przed wyjęciem pojemnika zostanie naciśnięty krótko przycisk cofania, część ścinek zostanie wciągnięta z powrotem do mechanizmu tnącego i nie wpada do środka niszczarki.</p>
	Otwarte drzwi lub osłona	<ul style="list-style-type: none"> • Zamknąć drzwi. • Odchylić osłonę do tyłu.

7 Czyszczenie i konserwacja



OSTRZEŻENIE

Niebezpieczne napięcie zasilające!



Nieprawidłowe obchodzenie się z urządzeniem może doprowadzić do porażenia prądem elektrycznym.



Przed czyszczeniem lub zmianą miejsca niszczarkę dokumentów należy wyłączyć i wyciągnąć wtyczkę sieciową z gniazda wtykowego.

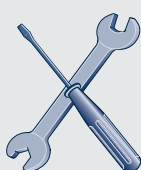

Prace serwisowe wymagające zdjęcia pokrywy obudowy mogą być wykonywane tylko przez personel serwisowy HSM i techników serwisowych naszych partnerów kontraktowych. Adresy punktów serwisowych, patrz strona 224.

Czyścić niszczarkę tylko przy użyciu miękkiej szmatki i łagodnego roztworu wody z mydłem. Uważać przy tym, aby do wnętrza urządzenia nie wniknęła woda.



W razie spadku wydajności cięcia, wzrostu poziomu szumów lub po każdym opróżnieniu pojemnika na ścinki

należy naoliwić mechanizm tnący. W tym celu należy użyć specjalnego oleju do smarowania zespołu tnącego HSM:

- Spryskać specjalnym olejem walce nożowe na całej szerokości otworu podajnika papieru.
- Włączyć mechanizm tnący na około 10 sekund bez wkładania papieru w trybie pracy ciągłej.

➤ Pył i ścinki papieru są wtedy usuwane.

Jeśli papier nie jest właściwie doprowadzany do mechanizmu tnącego z kasy, oznacza to, że rolki są zużyte i należy je wymienić. W tym celu można skorzystać z oferowanego przez naszą firmę zestawu

do wymiany. Prosimy o kontakt z działem obsługi klienta.

8 Usuwanie odpadów / recykling



Stare urządzenia elektryczne i elektroniczne zawierają często jeszcze wartościowe materiały, jednakże również substancje szkodliwe, które były niezbędne do prawidłowego funkcjonowania i zachowania bezpieczeństwa. W przypadku niewłaściwego usuwania odpadów lub ich użytkowania mogą być one szkodliwe dla zdrowia ludzi oraz dla środowiska. Nie należy nigdy wrzucać starych urządzeń do pozostałych odpadów. Należy przestrzegać aktualnie obowiązujących przepisów i korzystać z punktów zbiorczych służących do zwrotu i utylizacji starych urządzeń elektrycznych i elektronicznych. Wszystkie opakowania powinny zostać poddane przyjaznemu dla środowiska unieszkodliwieniu.

9 Zakres dostawy

- Niszczarka dokumentów, w stanie gotowym do podłączenia, zapakowana w karton
- Przewód zasilania sieciowego
- 5 worków na odpady papierowe
- 1 worek na płyty CD do niszczarek o szerokości cięcia 4,5x30 mm
- 1 butelka (50 ml) specjalnego oleju do zespołu tnącego
- 1 pendrive USB
- Instrukcja obsługi

Akcesoria

- 10 worków na odpady papierowe nr zamów. 1.330.995.100
- Butelka specjalnego oleju (250 ml) nr zamów. 1.235.997.403

Adresy punktów serwisowych, patrz strona 224.

10 Dane techniczne

Rodzaj cięcia	Cięcie w ścinki		
Rozmiar cięcia (mm)	4,5 x 30	1,9 x 15	0,78 x 11
Poziom tajności DIN 66399	P-4 / O-3 T-4 / E-3 F-1	P-5 / T-5 E-4 / F-2	P-6 / F-3
Przepustowość* (arkuszy) DIN A4	70 g/m ² 80 g/m ²	17 - 19 14 - 16	11 - 13 9 - 11
Ciężar	27 kg		
Prędkość szatkowania	65 mm/s		
Szerokość robocza cięcia	240 mm		
Przyłącze elektryczne	230 V, 50 Hz	110 V - 120 V, 60 Hz	220 V, 60 Hz
Moc przy maksymalnej liczbie arkuszy	500 W		
Zużycie energii w trybie gotowości do pracy	< 2 Wh		
Tryb pracy	praca ciągła		
Warunki otoczenia podczas pracy: Temperatura Względna wilgotność powietrza Wysokość n.p.m.	od -10 °C do +25 °C maks. 90%, nieskondensowane maks. 2 000 m		
Wymiary szer. x głęb. x wys. (mm)	497 x 491 x 1002		
Pojemność pojemnika na ścinki	82 l		
Poziom emitowanego ciśnienia akustycznego (bieg jałowy/pełne obciążenie)	56 dB (A) / 59 - 63 dB (A)		
Poziom mocy akustycznej skorygowany charakterystyką częstotliwościową typu A (LWAd w biegu jałowym)	67,3 dB		

* Maksymalna liczba arkuszy (DIN A4, 70 g/m² lub 80 g/m²), włożonych krótszym bokiem, która zostanie przecięta za jednym razem. Podane dane dotyczące wydajności określa się dla nowego naoliwionego zespołu tnącego i zimnego silnika. W przypadku słabszego napięcia zasilającego lub innej częstotliwości zasilania niż podana wydajność cięcia arkuszy może być mniejsza, a szum w czasie pracy większy. Wydajność cięcia arkuszy uzależniona jest od struktury i właściwości papieru oraz sposobu wprowadzania.



Niszczarka dokumentów jest zgodna z odpowiednimi zharmonizowanymi przepisami Unii Europejskiej:

- Dyrektywa Niskiego Napięcia 2014/35/UE
- Dyrektywa Kompatybilności Elektromagnetycznej (EMC) 2014/30/UE
- Dyrektywa RoHS 2011/65/UE

O wydanie deklaracji zgodności UE można zwrócić się do producenta.

1 Vysvětlení symbolů a bezpečnostní pokyny

Bezpečnostní pokyny a výstražná upozornění označují situace, při kterých může dojít ke zranění osob nebo poškození věcí a popisují opatření k odvrácení nebezpečí.

Výstražný symbol  se signálním slovem **VÝSTRAHA** a šedě podbarveným textem upozorňuje na těžká až životu nebezpečná zranění.

POZOR

upozorňuje na možné věcné škody.

Poznámka

označuje informace důležité pro efektivní provoz stroje bez nebezpečí ohrožení.

Bezpečnostní pokyny



Před uvedením stroje do provozu si přečtěte návod k obsluze, uschovejte jej k další potřebě a předejte jej případnému dalšímu uživateli.

Dodržujte všechny bezpečnostní pokyny uvedené na skartovačce.



Nebezpečí úrazu o ostré nože!

Nikdy nesahejte do štěrbin otvoru na přívod papíru.



Nebezpečí úrazu vtažením!

Dlouhé vlasy, volné části oděvu, vázanky, šály, řetízkové náhrdelníky a náramky atd. udržujte v bezpečné vzdálenosti od přívodního otvoru. Neskartujte materiál náchylný k tvorbě smyček, např. stuhy, šňůry použité k ovázání, umělohmotné fólie atd.



Nebezpečí pro děti a ostatní osoby!



Stroj není určen k používání osobami (včetně dětí mladších 14 let) s omezenými fyzickými, sensorickými nebo duševními schopnostmi nebo osobami,

které nemají dostatečné zkušenosti a znalosti s výjimkou případu, že přístroj používají pod dozorem osob, odpovědných za jejich bezpečnost, nebo pokud od těchto osob získali informace o tom, jak přístroj používat. Děti musejí být pod dohledem, aby si s výrobkem nehrály.

Nenechávejte skartovačku zapnutou bez dozoru.

Ohrožení elektrickým proudem**Nebezpečné síťové napětí!**

Nesprávná manipulace se strojem může způsobit zasažení elektrickým proudem.

- Pravidelně kontrolujte, zda nedošlo k poškození přístroje a kabelu.

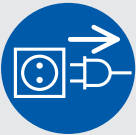

V případě poškození nebo závad, před přemístěním nebo čištěním, skartovačku vypněte a odpojte síťovou zástrčku ze

zásuvky.

- Zabraňte tomu, aby se do skartovačky dostala voda. Přívodní kabel ani síťovou zástrčku neponořujte do vody. Nedo-
týkejte se síťové zástrčky mokřými rukama.
- Nikdy neodpojujte síťovou zástrčku ze zásuvky tahem za přívodní kabel. Při odpojování vždy uchopte zástrčku.

2 Správné použití, odpovědnost za vady

Podívejte se na typový štítek na zadní straně přístroje, pro jakou šířku řezu a jaké síťové napětí je skartovačka dimenzována a dodržujte příslušné body návodu k obsluze.

Skartovací stroj je výhradně určen ke skartování papíru. V závislosti na druhu řezu lze kromě toho skartovat menší množství těchto materiálů:

Velikost řezu (mm)	4,5x30	1,9x15
Kreditní karty	•	•
Disky CD	•	

Tento materiál nevkládějte prostřednictvím kazety na papír.

Robustní řezací mechanika je odolná proti sešívacím a kancelářským sponám. Pouze při použití automatické příváděcí jednotky nesmí papír obsahovat svorky. Papír v zásobníku Autofeed nesmí obsahovat žádné sponky.

Záruční lhůta skartovačky je 3 roky. Záruka nezávislá na odpovědnosti za vady ocelových řezacích hřídelí HSM skartovačky je platná po celou dobu životnosti přístroje (doživotní záruka HSM Lifetime Warranty). Výjimkou jsou skartovačky se šířkou řezu 0,78x11 mm. Záruka a garance se nevztahuje na škody způsobené nesprávným použitím a na zásahy třetích osob do zařízení. Vtahovací válečky jsou součástí podléhající opotřebení.

Společnost HSM zaručuje dodání náhradních dílů po dobu 10 let po ukončení výroby tohoto modelu.

3 Přehled

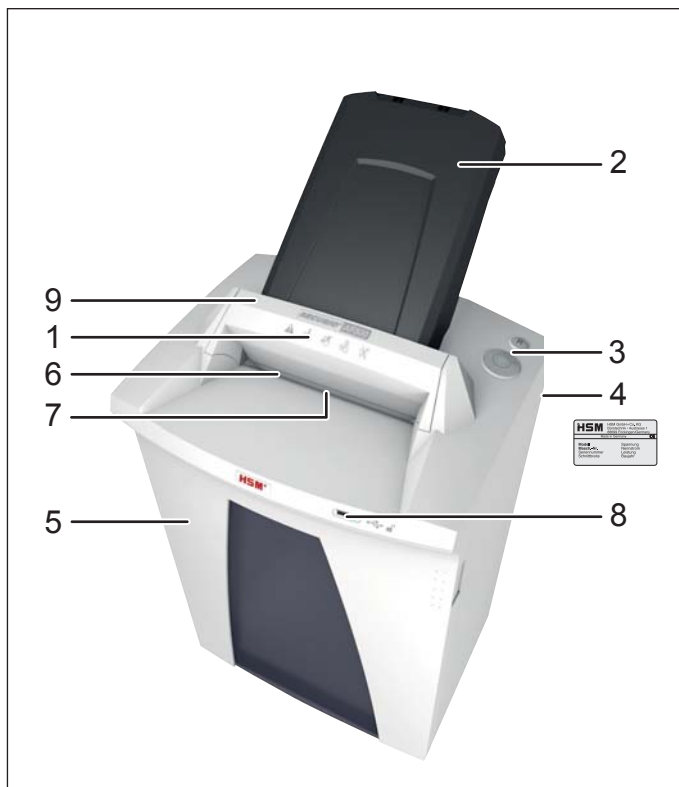

- 1 Bezpečnostní pokyny
- 2 Kazeta na papír, Zásobník Autofeed
- 3 Ovládací a zobrazovací jednotka
- 4 Typový štítek
- 5 Dveře
- 6 Vstupní otvor
- 7 Optická závora
- 8 USB zdířka
- 9 Bezpečnostní prvek

Ovládací a zobrazovací prvky

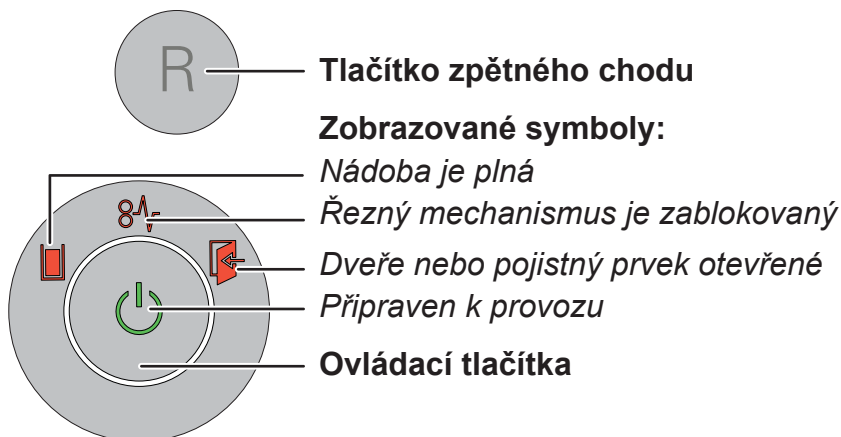

4 Uvedení do provozu



VÝSTRAHA

Nebezpečné síťové napětí!



Nesprávná manipulace se strojem může způsobit zasažení elektrickým proudem.

- Používejte přístroj pouze v suchých místnostech. Nepoužívejte přístroj ve vlhkých místnostech a prostorech nebo v dešti.
- Chraňte přívodní kabel, přístroj a síťovou zástrčku před horkem, horkými předměty a před otevřeným ohněm. Větrací otvory musejí být volné a je nezbytné dodržovat vzdálenost min. 5 cm od stěn nebo od nábytku.
- Dbejte, aby byla síťová zástrčka snadno přístupná.
- Před připojením zástrčky k elektrické síti se přesvědčte o tom, zda se napěťové a kmitočtové hodnoty elektrické sítě shodují s údaji na typovém štítku.

Namontujte kazetu na papír:

- Sklopte pojistný prvek vpřed.
- Kazeta na papír je zabalena odděleně ve zvláštním kartonu. Vyměňte kazetu.



Mírně otevřete víko kazety na papír, vložte kazetu do vodítek a stiskněte ji dolů tak, aby zaskočila.

- Zavřete víko kazety na papír a opět sklopte pojistný prvek dozadu.
- Připojte síťový kabel z dodávky na zadní straně skartovacího stroje a elektrickou zástrčku zasuněte do řádně nainstalované zásuvky.

5 Obsluha

Spuštění skartovačky

- Síťový vypínač na zadní straně skartovacího stroje nastavit na „I“.
- Stiskněte ovládací tlačítko.
- Svítí symbol „Připraven k provozu“.

Skartace papíru

Papír můžete skartovat tak, že jej vložíte přímo do vstupního otvoru nebo využijete automatického vtahování. Během zpracování stohu Autofeed je možné přivádět papír nebo CD nosiče ručně.

1. Vložení papíru přímo do vstupního otvoru



Po vložení papíru spustí světelná závora automaticky řezný mechanismus.

- 2 s poté, co bude světelná závora na otvoru pro vkládání papíru opět volná, dojde k automatickému

vypnutí řezného mechanismu a skartovačka se přepne do pohotovostního režimu.

2. Automatické přivádění papíru prostřednictvím kazety na papír

Skartovací stroj je vybaven automatickou přiváděcí jednotkou (Autofeed), která má kapacitu až 500 listů papíru. Uzavíratelná kazeta na papír zabraňuje neoprávněnému přístupu ke skartovaným dokumentům během skartování. Po ukončení skartování přejde stroj opět do pohotovostního režimu.



VÝSTRAHA Nebezpečí úrazu!



Vtahovací válečky v kazetě na papír se během skartování otáčejí i když je víko otevřené. Dlouhé vlasy, volné části oděvu, vázanky, šály, řetízky, náramky atd. udržujte v bezpečné vzdálenosti od válečků.

Vložení papíru do kazety



Sklopte pojistný prvek vpřed (1) a otevřete víko kazety na papír (2).

Poznámka

Klapka je odblokovaná, pokud v kazetě není žádný papír.

- Indikace „Dveře nebo pojistný prvek otevřené“ svítí.

- Vložte papír, který se má skartovat (max. 500 listů, 80 g/m²), do kazety.

POZOR: Papír nesmí obsahovat žádné

svorky a kancelářské sponky.

- Zavřete víko a opět sklopte pojistný prvek dozadu.
- Indikace „Dveře nebo pojistný prvek otevřené“ zhasne.
- Spustí se řezný mechanismus.

Uzamčení kazety na papír

Váš klíč ke kazetě na papír je USB flash disk z dodávky nebo jakýkoliv jiný běžný USB flash disk.

Po vložení papíru, který se má skartovat, do kazety, můžete kazetu uzamknout.

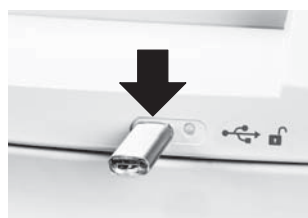

Vložte USB flash disk do zdířky na přední straně skartovacího stroje.

- Po vytažení USB flash disku se víko kazety na papír uzamkne. Dokumenty jsou chráněny před neoprávněným přístupem. Skartovací stroj se spustí až po vytažení USB flash disku.

Na USB flash disk byl při zamykání elektronickým řízením skartovacího stroje zapsán soubor s náhodnou kombinací čísel. Proto lze tento flash disk použít také jen k otevření kazety **tohoto** skartovacího stroje.

Poznámka

Každé uzamykání přepíše náhodnou kombinaci čísel uloženou na flash disku. Flash disk proto můžete použít na jiném skartovacím stroji AF500 teprve v případě, že je kazeta na papír prázdná nebo odemčená.

Kromě flash disku z dodávky lze použít také jiné běžné USB flash disky.

Pokud nemáte k dispozici flash disk potřebný pro odemčení kazety, anebo je flash disk vadný a kazetu nelze otevřít, obraťte se prosím na náš zákaznický servis.

Poznámka

Po skartování veškerého papíru z kazety se kazeta automaticky odemkne i v případě, že není vložen žádný USB flash disk.

Pokud chcete vložit další papír nebo zabránit nahromadění papíru, můžete kazetu na papír otevřít také během skartování.

- Pro odemknutí kazety vložte flash disk do USB zdířky.
- Sklopte pojistný prvek vpřed a otevřete víko kazety na papír.



Signalizace LED vedle USB zdířky Vás informuje o stavu kazety na papír:

Signalizace LED	Stav
Zelené trvalé světlo	Kazeta je naplněná papírem, lze ji však otevřít.
Červené blikající světlo	Je vložen USB flash disk, kazeta bude uzamčena.
Červené trvalé světlo	Kazeta je naplněná papírem a uzamčená.
Zelené blikající světlo	Je vložen USB flash disk, kazeta bude odemčena.
Signalizace LED nesvítí	V kazetě není žádný papír a lze ji otevřít.

Skartace disků CD a kreditních karet

CD jen ve velikosti řezu 4,5x30 mm,
kreditní karty jen ve velikostech
řezu 4,5x30 mm a 1,9x15 mm



VÝSTRAHA
**Nebezpečí úrazu odmrštěnými
střepinami!**



V závislosti na druhu materiálu
může docházet při skartaci disků
CD k odletování úlomků.

- Z tohoto důvodu používejte
ochranné brýle.



- Vložte vždy jen jedno CD/DVD nebo
jednu kartu do středu vstupního otvoru.
Tyto materiály nekládejte prostřednic-
tvím kazety na papír.



Poznámka

Pro třídění skartova-
ného materiálu můžete
u strojů s velikostí řezu
4,5x30 mm použít
sáček na CD z dodávky.

Pamatujte na životní prostředí a likvidujte
různé materiály zvlášť.

Vypnutí skartovačky

- Stiskněte ovládací tlačítko.
- Symbol „Připraven k provozu“ zhasne.
- Síťový vypínač na zadní straně
skartovacího stroje nastavit na „0“.

Další režimy funkcí

- **Režim permanentního provozu**

Použití: Skartace většího množství papíru
Funkce: Řezný mechanismus pracuje konti-
nuálně, bez přerušení.

V případě, že po dobu 2 min. nebude vlo-
žen žádný materiál, řezný mechanismus se
vypne a skartovačka přejde do režimu pro-
vozní pohotovosti.

Spuštění: Stiskněte a podržte ovládací tla-
čítko na 4 vteřiny.

Přerušení skartování: Stiskněte ovládací
tlačítko.



- **Pohotovostní režim**

Funkce: 2 minuty po posledním vložení
papíru dojde k automatickému vypnutí
všech nepoužívaných spotřebičů.

Symbol „připraven k provozu“ bliká v pravi-
delných intervalech.

Po vložení papíru se skartovačka automa-
ticky zapne.

6 Odstraňování poruch

Zobrazený symbol	Závada	Odstranění závady
-	Motor stále běží bez papíru, aniž by ze zásobníku vytahoval papír.	Zaseknutí papíru v zásobníku Autofeed Příčinou jsou většinou kancelářské nebo sešivací sponky ve stohu papíru. <ul style="list-style-type: none"> • V případě, že je kazeta zablokovaná, zasuňte flash disk do zdířky USB. • Sklopte pojistný prvek vpřed a otevřete víko kazety na papír. • Z papíru odstraňte sponky a opět vložte stoh.
 Svíí	Zaseknutí papíru	Vložili jste příliš velké množství papíru najednou. <ul style="list-style-type: none"> ➤ Řezací mechanika se několik vteřin otáčí zpět, papír se vysune. • Pokud je to nutné, stiskněte ještě tlačítko pro ovládání zpětného pohybu „R“, tím usnadníte vyjmutí zaseknutého papíru. • Vložte pouze poloviční množství vytaženého papíru. • Vkládejte papíry postupně.
	Motor neběží.	<ul style="list-style-type: none"> ➤ Zaseknutí papíru v zásobníku Autofeed trvá déle než 2 minuty. Odstranění poruch viz výše. ➤ V případě, že motor stále běží, např. je světelná závora ve vstupní šterbině neustále přerušována částmi papíru, po 60 minutách se vypne.
	Přetížení	<ul style="list-style-type: none"> • Motor byl přetížen. Nechejte skartovačku před opětovným uvedením do provozu cca. 15 - 20 min. vychladnout.
Blikání	Indikátor obecných závad	<ul style="list-style-type: none"> • Během skartace papíru došlo k závadě. Vytáhněte papír z vkládacího otvoru tak, abyste uvolnili optickou závoru.
	Odpadní nádoba plná	<ul style="list-style-type: none"> • Vysypte obsah odpadní nádoby. <p>Poznámka Pokud před vytáhnutím nádoby krátce stisknete tlačítko pro ovládání zpětného chodu, dojde ke vtažení části nařezaného odpadu do řezací mechaniky a nespadne do vnitřního prostoru skartovacího stroje.</p>
	Dveře nebo pojistný prvek otevřené	<ul style="list-style-type: none"> • Zavřete dvířka. • Sklopte pojistný prvek dozadu.

7 Čištění a údržba



VÝSTRAHA

Nebezpečné síťové napětí!



Nesprávná manipulace se strojem může způsobit zasažení elektrickým proudem.

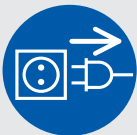

Před přemísťováním či čištěním vypněte skartovačku a vytáhněte síťovou zástrčku ze zásuvky.

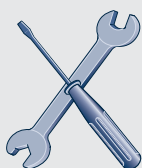

Servisní práce, které jsou spojeny s odstraněním krytů, smí provést pouze zákaznický servis společnosti HSM a servisní technici našich smluvních partnerů.

Adresy zákaznických servisů viz strana 224.

K čištění skartovačky používejte pouze měkký hadr a jemný mýdlový roztok. Do přístroje přitom nesmí vniknout voda.



Pokud dochází ke snižování řezného výkonu, zvyšování hlučnosti nebo po každém vysypání nádoby na odřezky ošetřete řezací nástroj olejem. Používejte pouze speciální oleje HSM řezací bloky:

řete řezací nástroj olejem. Používejte pouze speciální oleje HSM řezací bloky:

- Nastříkejte otvorem na podávání papíru po celé šířce na řezací hřídele speciální olej na řezací blok.
- Spusťte na cca 10 s řezný mechanismus bez vkládání papíru v režimu trvalého provozu.

➤ Papírový prach a částice se uvolní.

Pokud není papír z kazety spolehlivě přiváděn k řeznému mechanismu, jsou vtahovací válečky opotřebené a je třeba je vyměnit. K tomu Vám nabízíme výměnnou sadu. Spojte se prosím s naším zákaznickým servisem.

8 Likvidace a recyklace

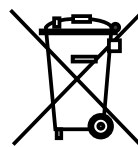

Staré elektrické a elektronické přístroje obsahují často kvalitní materiály, do určité míry ale také škodlivé látky, které bylo nezbytné použít pro funkci a bezpečnost přístrojů. Při nesprávné likvidaci

nebo manipulaci mohou být tyto látky nebezpečné pro lidské zdraví a životní prostředí. Staré přístroje nikdy nelikvidujte v běžném odpadu. Dodržujte aktuální platné předpisy a používejte sběrná místa k odevzdání a recyklaci použitých elektrických a elektronických přístrojů. K ekologické likvidaci odevzdejte také veškerý obalový materiál.

9 Objem dodávky

- Skartovací stroj připravený k zapojení, v krabicovém obalu
- Síťový přívod
- 5 pytlů na řezanku
- 1 sáček na CD pro stroje s řeznou šířkou 4,5x30 mm
- 1 láhev (50 ml) speciálního oleje na řezný blok
- 1 USB flash disk
- Návod k obsluze

Výstroj

- 10 pytlů na řezanku obj. čís. 1.330.995.100
- Speciálního oleje na řezný blok (250 ml) obj. čís. 1.235.997.403

Adresy zákaznických servisů viz strana 224.

10 Technické údaje

Typ řezu	řez na částice		
Velikost řezu (mm)	4,5 x 30	1,9 x 15	0,78 x 11
Stupeň bezpečnost DIN 66399	P-4 / O-3 T-4 / E-3 F-1	P-5 / T-5 E-4 / F-2	P-6 / F-3
Řezný výkon* (listů) DIN A4	70 g/m ² 80 g/m ²	17 - 19 14 - 16	11 - 13 9 - 11
Hmotnost	27 kg		
Rychlost řezu	65 mm/s		
Pracovní šířka	240 mm		
Napájení	230 V, 50 Hz	110 V - 120 V, 60 Hz	220 V, 60 Hz
Výkon při max. počtu listů	500 W		
Spotřeba energie v pohotovostním režimu	< 2 Wh		
Provozní režim	Trvalý provoz		
Okolní podmínky za provozu: Teplota Relativní vlhkost vzduchu Nadmožská výška	-10 °C až +25 °C max. 90 %, bez tvorby kondenzátu max. 2000 m		
Rozměry Š x H x V (mm)	497 x 491 x 1002		
Objem odpadní nádoby	82 l		
Emisní hladina akustického tlaku (běh naprázdno/plné zatížení)	56 dB (A) / 59 - 63 dB (A)		
Hladina akustického výkonu (LWAd v chodu naprázdno)	67,3 dB		

* Déle podávaný maximální počet listů (DIN A4, 70 g/m² nebo 80 g/m²), které jsou skartovány během jednoho procesu. Stanovení uvedených výkonových dat probíhá s novým naolejovaným řezným mechanismem a při studeném motoru. Slabší síťové napětí nebo jiná síťová frekvence než je uvedeno může mít za následek nižší výkon s menším počtem skartovaných listů a zvýšenou hlučností. V závislosti na struktuře a vlastnostech papíru a způsobu podávání se může počet skartovaných listů lišit.



Skartovací stroj splňuje příslušné harmonizované normy Evropské unie:

- Směrnice o zařízeních nízkého napětí 2014/35/EU
- Směrnice o elektromagnetické kompatibilitě 2014/30/EU
- Směrnice o omezení nebezpečných látek (RoHS) 2011/65/EU

EU prohlášení o shodě lze vyžádat u výrobce.

1 Vysvetlenie symbolov a bezpečnostné upozornenie

Bezpečnostné a výstražné upozornenia označujú situácie, v ktorých môže dôjsť k zraneniam osôb alebo vecným škodám a uvádzajú opatrenia na odvrátenie nebezpečenstva.

Označenia nebezpečenstva  so signálnym slovom **VÝSTRAHA** a textom na šedom podklade vás varujú pred ťažkými a život ohrozujúcimi zraneniami.

POZOR

vás upozorňuje na možný vznik vecných škôd.

Poznámka

označuje informácie efektívnej prevádzky stroja bez rizika ohrozenia.

Bezpečnostné pokyny



Pred uvedením stroja do prevádzky si prečítajte návod na prevádzku, odložte si ho pre prípad neskoršieho použitia a odovzdajte ho budúcim používateľom. Dodržiavajte všetky bezpečnostné pokyny, uvedené na skartovačke!



Nebezpečenstvo poranenia ostrými nožmi!

Nikdy nesiahajte do štrbiny prívodu papiera.



Nebezpečenstvo úrazu vtiahnutím!

Dlhé vlasy, voľné časti odevu, viazanky, šály, náhrdelníky a retiazkové náramky atď. udržiavajte v bezpečnej vzdialenosti od otvoru na vkladanie papiera. Neskartujte materiál, ktorý je náchylný ku tvorbe slučiek, napr. stuhy, motúzy, umelohmotné fólie atď.



Nebezpečenstvo pre deti a iné osoby!



Prístroj nesmú používať osoby (vrátane detí mladších ako 14 rokov) s obmedzenými fyzickými, sensorickými alebo duševnými schopnosťami alebo s nedostatkom skúseností a/alebo vedomostí, okrem prípadu, že budú pod dozorom osoby dohliadajúcej na ich bezpečnosť alebo budú touto osobou poučené o obsluhu prístroja.

Deti by mali byť po dozore, aby sa zabezpečilo, že sa s prístrojom nebudú hrať. Nenechávajte skartovacie zariadenie bez dozoru zapnuté.

Nebezpečenstvo hroziace od elektrického prúdu



Nebezpečné sieťové napätie!

Chybné zaobchádzanie s prístrojom môže viesť k úrazu elektrickým prúdom.

- Pravidelne kontrolujte, či prístroj alebo kábel nie je poškodený.

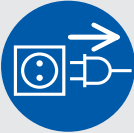

Ak je skartovacie zariadenie poškodené, nesprávne funguje, ak meníte jeho umiestnenie alebo pred čistením ho vypnite a vytiahnite sieťovú zástrčku.

- Zabráňte vniknutiu vody so skartovacieho zariadenia. Neponárajte sieťový kábel ani sieťovú zástrčku do vody. Nikdy nechytajte sieťovú zástrčku vlhkými rukami.
- Sieťovú zástrčku nikdy nevyťahujte zo zásuvky za kábel, ale vždy chyťte sieťovú zástrčku.

2 Správne použitie, zodpovednosť za nedostatky

Pozrite sa na typový štítok na zadnej strane prístroja, na akú šírku rezu a sieťové napätie je dimenzované vaše skartovacie zariadenie a rešpektujte príslušné body návodu na použitie.

Skartovačka je výlučne určený na skartovanie papiera. Podľa spôsobu rezania sa ešte môžu zničiť malé množstvá nasledujúcich materiálov:

Rezacia šírka (mm)	4,5x30	1,9x15
Kreditné karty	•	•
CD	•	

Neprivádzajte tento materiál cez zásobník papiera.

Robustný rezací mechanizmus je odolný proti zošívacím a kancelárskym sponkám. Iba pri použití automatického podávacieho zariadenia nesmie papier obsahovať žiadne spinky. Papier v zásobníku Autofeed nemôže obsahovať žiadne spony.

Záručná doba skartovacieho zariadenia je 3 roky. Záruka, nezávisle na zodpovednosti za poruchy oceľových rezacích hriadeľov HSM skartovačky, je platná po celú dobu životnosti prístroja (doživotná záruka HSM Lifetime Warranty). Výnimkou sú skartovacie zariadenia so šírkou rezu 0,78x11 mm. Opatrenie, poškodenia v dôsledku neodborného zaobchádzania, prirodzené opotrebenie popr. zásahy z tretej strany nie sú zahrnuté do zodpovednosti za nedostatky. Vťahovacie kladky zásobníka papiera sú opotrebovatelnými dielmi.

HSM zabezpečí dodávku náhradných dielcov do 10 rokov po ukončení výroby tohto modelu.

3 Přehled

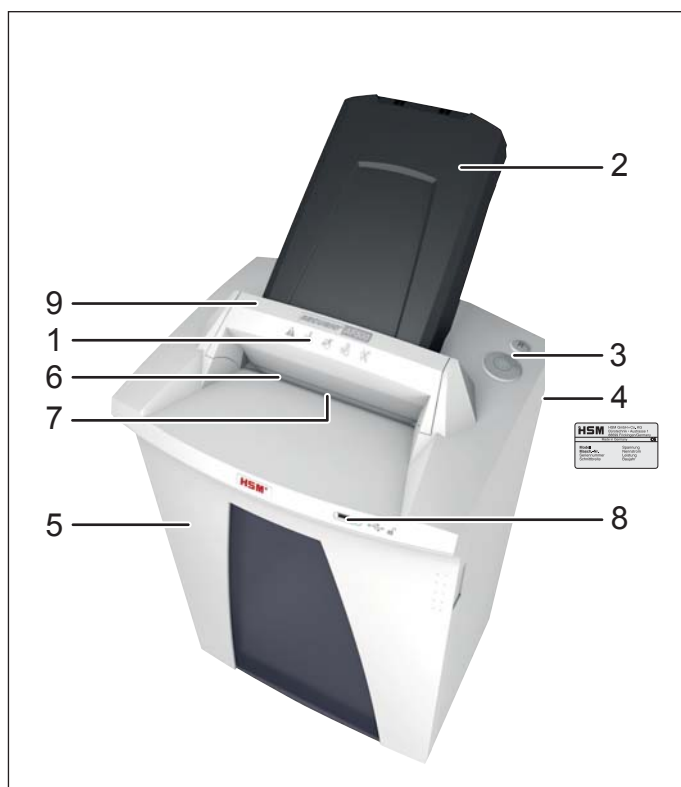

- 1 Bezpečnostné pokyny
- 2 Zásobník papiera, Zásobník Autofeed
- 3 Riadiaca a indikačná jednotka
- 4 Typový štítok
- 5 Dvierka
- 6 Podávací otvor
- 7 Svetelná závora
- 8 Zdierka USB
- 9 Bezpečnostný článok

Riadiace a indikačné prvky

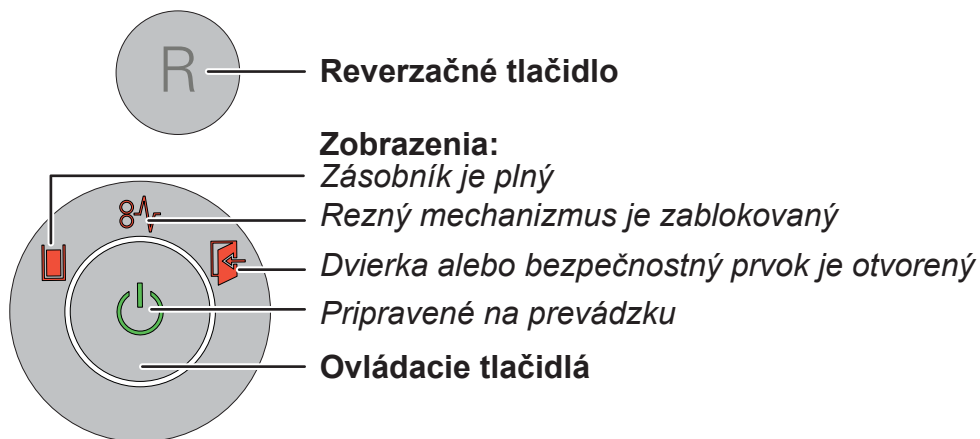

4 Uvedenie do prevádzky



VÝSTRAHA

Nebezpečné sieťové napätie!



Chybné zaobchádzanie s prístrojom môže viesť k úrazu elektrickým prúdom.

- Prístroj používajte len v suchých miestnostiach. Nikdy ho nepoužívajte vo vlhkých priestoroch alebo v daždi.
- Prístroj, sieťovú zástrčku a kábel držte v bezpečnej vzdialenosti od otvoreného ohňa a horúcich plôch. Vetracie štrbiny musia byť voľné a musí byť dodržaná vzdialenosť od steny alebo nábytku min. 5 cm.
- Dbajte na to, aby bola sieťová zástrčka ľahko prístupná.
- Pred zastrčením zástrčky do sieťovej zásuvky skontrolujte, či sa napätie a frekvencia vašej el. siete zhodujú s údajmi na typovom štítku stroja.

Namontujte zásobník papiera:

- Vyklopte bezpečnostný prvok dopredu.
- Zásobník papiera je zabalený v samostatnom kartóne. Vyberte zásobník.



Mierne otvorte kryt zásobníka papiera, vložte zásobník do vedenia a zatlačte ho nadol tak, aby sa zásobník zaistil.

- Zatvorte kryt zásobníka papiera a opäť sklopte bezpečnostný prvok dozadu.
- Pripojte dodaný sieťový kábel k zadnej strane skartovacieho zariadenia a zasuňte elektrickú zástrčku do správne nainštalovanej elektrickej zásuvky.

5 Obsluha

Zapnutie skartátora

- Sieťový spínač na zadnej strane skartovačky nastavte na „I“.
- Stlačte ovládacie tlačidlo.
- Svetí zobrazenie „Pripravené na prevádzku“.

Skartovanie papiera

Papier môžete skartovať tak, že ho dáte priamo do podávacieho otvoru alebo použijete automatické vťahovanie. Počas spracovania stohu Autofeed je možné manuálne vložiť do zariadenia papier alebo CD disky.

1. Vloženie papiera priamo do podávacieho otvoru



Pri privedení papiera svetelná zápora automaticky spustí rezný mechanizmus.

- Cca 2 s potom, čo je otvor na prísun papiera opäť voľný, sa skartovačka automaticky vypne a uvedie sa do

stavu prevádzkovej pohotovosti.

2. Automatické podávanie papiera cez zásobník papiera

Skartovacie zariadenie je vybavené automatickým podávacím zariadením (automatický podávač), ktoré môže obsiahnuť až 500 listov papiera. Uzamykatelný zásobník papiera zabraňuje počas skartovania neoprávnenému prístupu k dokumentom určeným na skartovanie. Po ukončení skartovania sa stroj opäť uvedie do stavu pohotovosti.



VÝSTRAHA

Nebezpečenstvo úrazu!



Vťahovacie kladky zásobníka papiera sú počas skartovania v pohybe aj vtedy, keď je kryt otvorený. Neuvedzte dlhé vlasy, voľné oblečenie, kravaty, šály, náhrdelníky a náramky atď. do oblasti valčekov.

Vloženie papiera do zásobníka



Vyklopte bezpečnostný prvok dopredu (1) a otvorte kryt zásobníka papiera (2).

Poznámka

Klapka je odblokovaná, keď sa už v zásobníku nenachádza žiadny papier.

- Indikácia „Dvierka alebo bezpečnostný prvok je otvorený“ svieti.

- Vložte papier určený na skartovanie (max. 500 listov,

80 g/m²) do zásobníka.

POZOR: Papier nesmie obsahovať žiadne kramličky alebo kancelárske spony.

- Zatvorte kryt a sklopte bezpečnostný prvok dozadu.
- Indikácia „Dvierka alebo bezpečnostný prvok je otvorený“ zhasne.
- Rezací mechanizmus sa uvedie do pohybu.

Zablokovanie zásobníka papiera

Vaším kľúčom pre zásobník papiera je dodaný USB kľúč alebo akýkoľvek iný bežne dostupný USB kľúč.

Po vložení papiera do zásobníka môžete zásobník zablokovať.

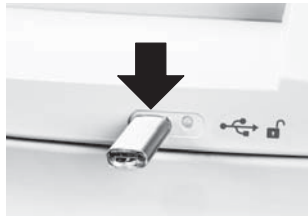

Zasuňte USB kľúč do zdierky na prednej strane skartovacieho zariadenia.

- Po vytiahnutí USB kľúča sa kryt zásobníka papiera zablokuje. Dokumenty sú chránené pred neoprávneným prístupom. Skartovacie zariadenie sa spustí až po vytiahnutí USB kľúča.

Na USB kľúč zapísalo elektronické ovládanie skartovacieho zariadenia pri zablokovaní súbor s náhodným číslom. Preto sa dá tento kľúč použiť iba na otvorenie zásobníka **tohto** skartovacieho zariadenia.

Poznámka

Každé blokovanie prepíše náhodné číslo, ktoré je uložené na kľúči. Preto použite tento kľúč na inom skartovacom zariadení AF500 až potom, keď je zásobník papiera prázdny alebo odblokovaný.

Okrem dodaného kľúča môžete použiť aj iné bežne dostupné USB kľúče. Ak by už nebol kľúč, ktorý bol použitý na zablokovanie, k dispozícii alebo by bol poškodený a zásobník by sa už nedal otvoriť, obráťte sa, prosím, na našu zákaznícku službu.

Poznámka

Potom, ako sa skartuje všetok papier zo zásobníka, blokovanie sa automaticky zruší aj v prípade, keď nie je zasunutý žiadny USB kľúč.

Aby ste vložili ďalší papier alebo odstránili upchatý papier, môžete otvoriť zásobník papiera aj počas skartovania.

- Na odblokovanie zásobníka zasuňte kľúč do zdierky USB.
- Vyklopte bezpečnostný prvok dopredu a otvorte kryt zásobníka papiera.



Indikácia LED vedľa zdierky USB vás informuje o stave zásobníka papiera:

Indikácia LED	Stav
zelené nepretržité svietenie	Zásobník je naplnený papierom, ale je možné ho otvoriť.
červené blikanie	USB kľúč je zasunutý, zásobník sa zablokuje.
červené nepretržité svietenie	Zásobník je naplnený papierom a je zablokovaný.
zelené blikanie	USB kľúč je zasunutý, zásobník sa odblokuje.
LED nesvieti	V zásobníku nie je žiadny papier a je možné ho otvoriť.

Rozdrvenie CD diskov a kreditných kariet

CD iba s rozmerom 4,5 x 30 mm, kreditné karty iba s rozmermi 4,5 x 30 mm a 1,9 x 15 mm



VÝSTRAHA

Nebezpečenstvo zranenia úlomkami!



V závislosti od druhu materiálu môže pri drvení CD diskov dochádzať k tvorbe črepín.

- Preto noste ochranné okuliare.



- Do stredu podávacieho otvoru vložte vždy iba jedno CD/DVD alebo kartu. Neprivádzajte tieto materiály cez zásobník papiera.



Poznámka

Pre druho vo čisté oddelenie skartovacieho materiálu môžete v prípade strojov s rozmerom rezaného

materiálu 4,5 x 30 mm vložiť dodané vrečko na CD.

Myslite na životné prostredie a likvidujte rôzne materiály zvlášť.

Vypnutie skartátora

- Stlačte ovládacie tlačidlo.
- Rozsvieti sa „Pripravené na prevádzku“.
- Nastavte sieťový spínač na zadnej strane skartovačky na „0“.

Ďalšie režimy funkcie

- **Permanentný režim**

Použitie: Ničenie väčších množstiev papiera

Funkcia: Rezný mechanizmus beží nepretržite.

Ak sa počas 2 minút neprivedie žiadny materiál, rezný mechanizmus sa vypne a skartovačka prejde do pripravenosti na prevádzku.

Spustenie: Stlačte ovládacie tlačidlo na 4 sekundy.

Predčasné ukončenie: Stlačte ovládacie tlačidlo.



- **Pohotovostný režim**

Funkcia: 2 minúty po poslednom privedení papiera sa automaticky vypnú všetky nepotrebné spotrebiče.

Zobrazenie „Pripravené na prevádzku“ sa v pravidelných intervaloch nakrátko rozsvieti.

Pri privedení papiera sa skartovačka samočinne spustí.

6 Odstraňovanie porúch

Zobrazenie	Porucha	Odstránenie poruchy
-	Motor beží nepretržite bez toho, aby vyťahoval papier zo zásobníka.	Nahromadenie papiera v zásobníku Autofeed Príčinou sú väčšinou listové alebo papierové spony v stohu papiera. <ul style="list-style-type: none"> • Ak je kazeta zaistená, vložte kľúč do USB konektora. • Vyklopte bezpečnostný prvok dopredu a otvorte kryt zásobníka papiera. • Odstráňte spony z papiera a stoh vložte znova.
 Trvalé svetlo	Nahromadenie papiera	Priviedli ste príliš veľa papiera naraz. <ul style="list-style-type: none"> ➤ Rezný mechanizmus pobeží niekoľko sekúnd vratným smerom a posunie papier von. • Príp. stlačte ešte reverzačné tlačidlo „R“, aby ste stoh papiera vybrali. • Zredukujte veľkosť stohu papiera. • Vkladajte papier postupne jeden za druhým.
	Motor nebeží.	<ul style="list-style-type: none"> ➤ Nahromadenie papiera v zásobníku Autofeed trvá dlhšie ako 2 minúty. Odstraňovanie chýb, pozri vyššie. ➤ Ak motor nepretržite beží, napr. je svetelná závora v prívodnej štrbine permanentne prerušená kusom papiera alebo prachom, po 60 minútach sa vypne.
	Preťaženie	<ul style="list-style-type: none"> • Motor bol preťažený. Pred opätovným uvedením skartovačky do prevádzky ju nechajte cca 15 - 20 minút ochladieť.
Blikajúce svetlo	Všeob. indikácie poruchy	<ul style="list-style-type: none"> • Počas skartovania papiera sa vyskytla chyba. Vytiahnite papier z podávacej štrbiny, aby sa svetelná závora uvoľnila.
	Zásobník narezaného materiálu je plný	<ul style="list-style-type: none"> • Vyprázdňte zásobník narezaného materiálu. <p>Poznámka Ak pred odobratím zásobníka nakrátko stlačíte reverzačné tlačidlo, dôjde k vtiahnutiu časti narezaného materiálu späť do rezného mechanizmu a nespadne do vnútorného priestoru skartovacieho zariadenia.</p>
	Dvierka alebo bezpečnostný prvok je otvorený	<ul style="list-style-type: none"> • Zatvorte dvere. • Sklopte bezpečnostný prvok dozadu.

7 Čistenie a údržba



VÝSTRAHA

Nebezpečné sieťové napätie!



Chybné zaobchádzanie s prístrojom môže viesť k úrazu elektrickým prúdom.



Skartovačku pred presunutím alebo čistením vypnite a vytiahnite sieťovú zástrčku.

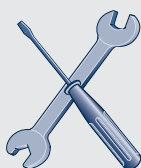

Servisné práce spojené s odstránením krytov telesa smie vykonávať len zákaznicky servis HSM a servisní technici. Adresy zákazníckeho servisu pozri na strane 224.

Skartovačku čistite len mäkkou handrou a jemným roztokom mydlovej vody. Pritom nesmie do prístroja vniknúť žiadna voda.



V prípade slabnúceho výkonu rezania, zvýšenej hlučnosti alebo po každom vyprázdnení zásobníka materiálu nao-

lejujte rezací mechanizmus. K tomu používajte len špeciálny olej pre HSM-rezací blok:

- Cez otvor prívodu papiera nastriekajte po celej šírke na rezné hriadele špeciálny olej pre rezací blok.
- Na cca 10 s spustíte rezný mechanizmus bez vkladania papiera v režime trvalej prevádzky.
- Papierový prach a častice sa uvoľnia.

Ak sa už papier neprivádza zo zásobníka k rezaciemu mechanizmu bezpečne, vťahovacie kladky sú opotrebované a musia sa vymeniť. Na tento účel vám ponúkame náhradnú sadu. Prosím, skontaktujte sa s našou zákaznickou službou.

8 Likvidácia / recyklácia

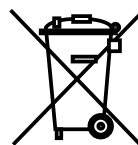

Odpad z elektrických a elektronických prístrojov a zariadení obsahuje ešte množstvo cenných materiálov, sčasti však aj škodlivé látky, ktoré boli potrebné pre činnosť a bezpečnosť týchto zaria-

dení. V prípade nesprávnej likvidácie alebo manipulácie môžu predstavovať nebezpečenstvo pre zdravie človeka a životné prostredie. Tieto prístroje a zariadenia nikdy nedávajte do netriedeného odpadu. Dodržiavajte aktuálne platné predpisy a na odovzdanie a zhodnotenie odpadu z elektrických a elektronických prístrojov a zariadení využívajte zberne odpadu. Ak obalové materiály odovzdajte na likvidáciu v súlade s ochranou životného prostredia.

9 Obsah dodávky

- Skartovačka pripravená na pripojenie, balená v kartóne
- Sieťové pripojovacie vedenie
- 5 odpadových vreciek
- 1 vrecko na CD pre stroje so šírkou rezaného materiálu 4,5 x 30 mm
- 1 fľaša špeciálneho oleja do reznej jednotky (50 ml)
- 1 USB kľúč
- Návod na používanie

Príslušenstvo

- 10 odpadových vreciek
obj. č. 1.330.995.100
- Špeciálny olej do reznej jednotky (250 ml)
obj. č. 1.235.997.403

Adresy zákazníckeho servisu pozri na strane 224.

10 Technické údaje

Typ rezu	Rez na častice		
Dĺžka rezu (mm)	4,5 x 30	1,9 x 15	0,78 x 11
Stupeň utajenia DIN 66399	P-4 / O-3 T-4 / E-3 F-1	P-5 / T-5 E-4 / F-2	P-6 / F-3
Výkon rezu* (listov) DIN A4	70 g/m ² 80 g/m ²	17 - 19 14 - 16	11 - 13 9 - 11
Hmotnosť	27 kg		
Rezacia rýchlosť	65 mm/s		
Pracovná šírka	240 mm		
Napájanie	230 V, 50 Hz	110 V - 120 V, 60 Hz	220 V, 60 Hz
Výkon max	500 W		
Spotreba energie v pohotovostnom režime	< 2 Wh		
Druh prevádzky	Trvalá prevádzka		
Podmienky prostredia pri prevádzke: teplota relatívna vlhkosť vzduchu nadmorská výška	-10 °C až +25 °C max. 90 %, bez kondenzovania max. 2.000 m		
Rozmery š x v x h (mm)	497 x 491 x 1002		
Objem odpadovej nádoby	82 l		
Emisná úroveň akustického tlaku (Chod naprázdno / pri zaťažení)	56 dB (A) / 59 - 63 dB (A)		
Hladina akustického tlaku A (LWAd na voľnobehu)	67,3 dB		

* Max. počet listov (DIN A4, 70 g/m², príp. 80 g/m²), po dĺžke privádzaných, ktoré sa rozrežú pri jednom prechode. Stanovenie uvedených údajov o výkone sa uskutočňuje s novým, naolejovaným rezacím mechanizmom a studeným motorom. Slabšie sieťové napätie alebo iná sieťová frekvencia ako je uvedená môže viesť k nižšiemu výkonu a zvýšenej hlučnosti. Podľa štruktúry a vlastností papiera a druhu spôsobu uloženia môže byť výkon odlišný.



Skartovačka spĺňa platné harmonizované predpisy Európskej Únie:

- Smernica o nízkom napätí 2014/35/EÚ
- Smernica o elektromagnetickej kompatibilite 2014/30/EÚ
- RoHS smernica 2011/65/EÚ

EÚ vyhlásenie o konformite si môžete vyžiadať od výrobcu.

1 Sümbolite selgitused ja ohutusjuhised

Ohutus- ja hoiatusjuhised tähistavad olukordi, kus inimesed võivad saada vigastada või tekib varakahju, ja kirjeldavad ohu vältimiseks vajalikke meetmeid.

Ohumärk  märgusõnaga **HOIATUS** ja halli taustaga tekst hoiatavad teid raskete või eluohtlike vigastuste eest.

TÄHELEPANU

juhhib tähelepanu võimalikule varakahjule.

Sümbol **Märkus**

tähistab masina efektiivseks ja riskivabaks kasutamiseks vajalikku teavet.

Ohutusjuhised



Lugege enne masina kasutusele võtmist läbi kasutusjuhend, hoidke see hilisema kasutamise tarbeks kindlas kohas ning andke see järgmistele kasutajatele edasi. Pidage silmas kõiki paberipurustajale paigutatud ohutusjuhiseid.



Vigastusohu teravate nuga tõttu!

Ärge pistke kätt paberi toiteava pilusse.



Vigastusohu sissetömbamisel!

Hoidke lahtised juuksed, avar riietus, lipsud, sallid ning kaela- ja käeketid paberipurustaja löikeavast eemal. Ärge purustage kergesti keerduvaid materjale, nagu nt paelu, nõõre, plastkilet.



Ohtlik lastele ja teistele inimestele!



Masinat ei tohi kasutada füüsilise, sensoorse ega vaimupuudega isikud (sealhulgas alla 14aastased lapsed) ega isikud, kellel puuduvad vastavad teadmised ja kogemused, välja arvatud juhul, kui neid jälgib nende ohutuse eest vastutav isik või kui nimetatud isik on neid eelnevalt masina kasutamise osas juhendanud. Lapsi tuleb valvata, et nad seadmega ei mängiks.

Ärge jätke paberipurustajat ilma järelevalveta sisselülitatuks.

Elektrivooluga seotud oht**Ohtlik toitepinge!**

Masina vale käsitsemisega kaasneb elektrilöögi oht.

- Kontrollige korrapäraselt, et seadmel ja kaablil ei oleks kahjustusi.

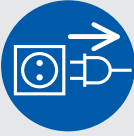

Lülitage paberipurustaja kahjustuste või mittenõuetekohase toimimise korral, samuti asukoha vahetamiseks või puhastamiseks välja ja tõmmake selleks toitepistikust.

- Vältige vee sattumist paberipurustajasse. Ärge pistke toitekaablit ega -pistikut vette. Ärge kunagi puudutage toitepistikut märgade kätega.
- Toitepistiku lahutamiseks pistikupeasest ärge tõmmake seda kunagi juhtmest, vaid võtke alati kinni toitepistikust endast.

2 Sihipärane kasutamine, garantii

Vaadake seadme tagaküljel asuvalt tüübisildilt, milline on teie paberipurustaja lõikelaius ja toitepinge, ning lugege vastavaid peatükke kasutusjuhendist.

Paberipurustaja on mõeldud üksnes paberipurustamiseks. Olenevalt purustamise viisist võib väikestes kogustes purustada ka järgmisi materjale:

Lõike laius (mm)	4,5x30	1,9x15
Krediitkaardid	•	•
CD-d	•	

Ärge sisestage seda materjali paberikasseti kaudu.

Tugev lõikemehhanism on vastupidav klammerdaja- ja kirjaklambrite suhtes. Ainult automaatse etteandeseadme kasutamisel ei tohi paberi küljes olla kirjaklambreid. Automaatse etteandeseadme (Autofeed) kasseti kasutamisel ei tohi paberis olla klambreid.

Paberipurustaja garantiiaeg on 3 aastat. HSM paberipurustaja terasest lõikerullikutele kehtib eraldi sõltumatu garantii terve seadme eluaja jooksul (HSM Lifetime Warranty). Öeldu ei puuduta paberipurustajaid lõikelaiusega 0,78 × 11 mm. Kulumine, mitteametlikust käsitsemisest tekkinud kahju või kolmandate isikute poolt tehtud muudatused ei kuulu garantii alla. Paberikasseti sissetõmberullid on kulumaterjalid.

HSM garanteerib varuosade tarnimise kuni 10 aastat pärast antud mudeli tootmise lõpetamist.

3 Ülevaade

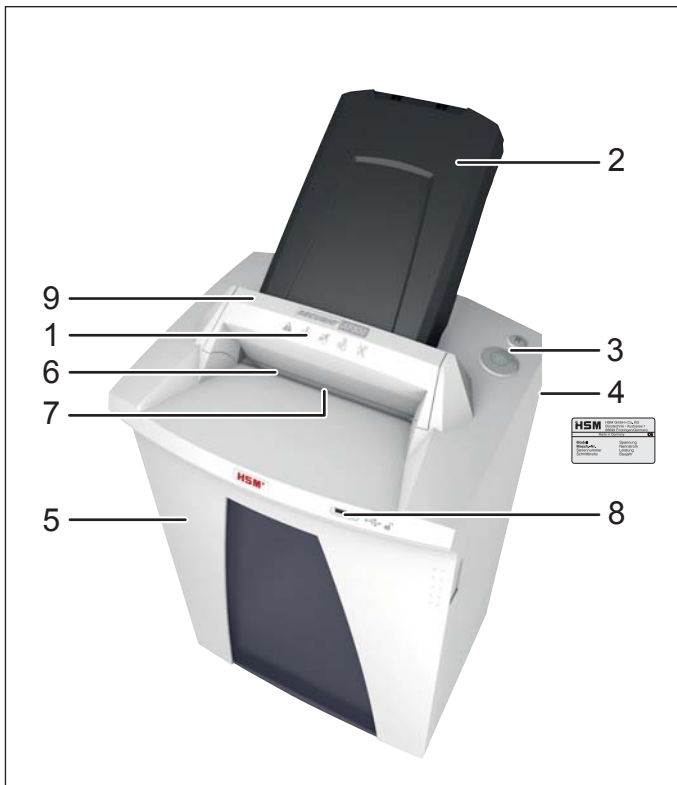

- 1 Ohutusjuhised
- 2 Paberikassett, Automaatse etteandeseadme (Autofeed) kassett
- 3 Käsitsus- ja näiduelement
- 4 Tüübisilt
- 5 Uks
- 6 Etteandeava
- 7 Valgusbarjäär
- 8 USB-pesa
- 9 Ohutuskate

Käsitsus- ja näiduelemendid

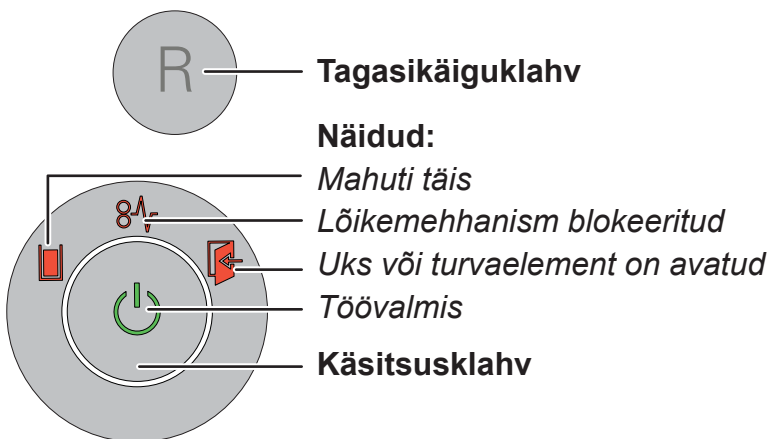

4 Kasutuselevõtt



HOIATUS

Ohtlik toitepinge!



Masina vale käsitlemisega kaasneb elektrilöögi oht.

- Kasutage seadet ainult kuivades siseruumides. Ärge kasutage seadet kunagi niisketes ruumides või vihma käes.
- Hoidke seade, toitepistik ja toitekaabel eemal lahtisest tulest ja kuumadest pindadest. Õhutusavad peavad olema vabad ning seinast ja mööblist vähemalt 5 cm kaugusel.
- Hoolitsege selle eest, et toitepistikule oleks kerge ligi pääseda.
- Veenduge enne pistiku sisestamist, et vooluvõrgu pinge ja sagedus ühtiksid andmetega seadme tüübisildil.

Paberikasseti paigaldamine

- Pöörake turvaelement ettepoole.
- Paberikassett on pakitud eraldi pakendisse. Võtke kassett pakendist välja.



Tehke paberikasseti kaas veidi lahti, seadke kassett juhikusse ja suruge kassetti allapoole, kuni see fikseerub.

- Sulgege paberikasseti kaas ja pöörake turvaelement uuesti tahapoole.
- Ühendage tarnekomplekti kuuluv toitekaabel paberipurustaja tagapaneeliga ja pistke toitepistik nõuetekohaselt paigaldatud pistikupessa.

5 Kasutamine

Paberipurustaja sisselülitamine

- Lülitage paberipurusti tagaküljes asuv toitelüliti asendisse „I”.
- Vajutage käsitsusklahvi.
- Süttib näit „töövalmis”.

Paberi purustamine

Paberi purustamiseks võite seda otse sööta etteandeavasse või kasutada automaatset sissetõmmet. Autofeed-virntöötamise ajal on võimalik paberit või CD-plaate käsitsi sisetada.

1. Paberi söötmine otse etteandeavasse



Paberi sisestamisel käivitub automaatselt löikemehhanismi valgusbarjäär.

- Umbes 2 sekundit pärast viimase paberi purustamist lülitub paberipurustaja automaatselt välja ja jääb ooterežiimile.

2. Paberi automaatne etteanne paberikasseti kaudu

Paberipurustaja on varustatud automaatse etteandeseadmega (Autofeed), mis suudab mahutada kuni 500 paberilehte. Suletav paberikassett takistab purustusprotsessi ajal kõrvalistel isikutel juurdepääsu purustatavatele dokumentidele. Pärast purustamise lõpetamist lülitub masin uuesti ooterežiimile.



HOIATUS Vigastusoh!



Paberikasseti sissetõmberullid töötavad purustusprotsessi ajal ka siis, kui kaas on avatud. Ärge laske pikkadel juustel, avaratel riietel, kaelasidemetel, sallidel, kaela- ja käekettidel jms sattuda rullide piirkonda.

Paberi asetamine kassetti



Pöörake turvaelement ettepoole (1) ja avage paberikasseti kaas (2).

Märkus

Kui kassetis ei ole paberit, on klapp lukustusest vabastatud.

- Näidikul on näit „Uks või turvaelement on avatud”.

- Asetage purustatav paber (max 500 lehte, 80 g/m²) kassetti.

TÄHELEPANU: Paberite küljes ei tohi olla köitmis- ega kirjakambreid.

- Sulgege paberikasseti kaas ja pöörake turvaelement uuesti tahapoole.
- Näit „Uks või turvaelement on avatud” kustub.
- Lõikeseade käivitub.

Paberikasseti lukustamine

Teie paberikasseti võtmeks on masina tarnekomplekti kuuluv USB-mälupulk või mõni muu müügilolev USB-mälupulk.

Paberikasseti saab lukustada kohe pärast purustatava paberi kassetti panekut.

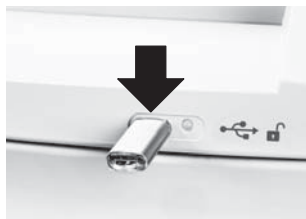

Ühendage USB-mälupulk paberipurustaja esiküljel olevasse pistikupessa.

- Pärast USB-mälupulga väljatõmbamist lukustatakse paberikasseti kaas. Dokumente kaitstakse kõrvaliste isikute kätte sattumise eest. Paberipurustaja käivitub alles pärast USB-mälupulga väljatõmbamist.

Lukustamise ajal salvestati paberipurustaja elektroonilise juhtimise poolt USB-mälupulgale juhuslikku arvu sisaldav fail. Seetõttu saab **selles** paberipurustaja kasseti avamiseks kasutada ainult sedasama mälupulka.

Märkus

Iga lukustamistoiming kirjutab mälupulgale salvestatud juhusliku arvu üle. Ärge kasutage seda mälupulka mõnes muus AF500 paberipurustajas enne, kui paberikassett on tühi või lukustusest vabastatud.

Te võite seadme tarnekomplekti kuuluva mälupulga asemel kasutada ka mõnda muud müügilolevat mälupulka.

Kui lukustamiseks kasutatud mälupulka ei ole enam võimalik kasutada või see on defektne ja kassetti ei õnnestu enam avada, pöörduge meie klienditeeninduse poole.

Märkus

Kui kogu kassetis olnud paber on purustatud, avatakse lukustus automaatselt ka siis, kui USB-mälupulka ei ole sisestatud.

Lisapaberi sisestamiseks või paberiummistuse kõrvaldamiseks võib paberikasseti avada ka purustusprotsessi ajal.

- Kasseti lukustuse avamiseks sisestage mälupulk USB-pessa.
- Pöörake turvaelement ettepoole ja avage paberikasseti kaas.



USB-pesa kõrval olev märgutuli teavitab teid paberikasseti olekust.

LED-märgutuli	Olek
Roheline märgutuli põleb pidevalt	Kassett on paberiga täidetud, kuid seda on võimalik avada.
Punane märgutuli vilgub	USB-mälupulk on sisestatud, kassett lukustatakse.
Punane märgutuli põleb pidevalt	Kassett on paberiga täidetud ja lukustatud.
Roheline märgutuli vilgub	USB-mälupulk on sisestatud, kassett vabastatakse lukustusest.
LED-märgutuli ei põle	Kassetis ei ole paberit ja kasseti saab avada.

CD-de ja krediitkaartide purustamine

CD-plaadid ainult lõikesuurusega 4,5x30 mm, krediitkaardid ainult lõikesuurustega 4,5x30 mm ja 1,9x15 mm



HOIATUS

Vigastusohk kildude tekkimisel!



CD-de purustamisel võib olenevalt materjalist tekkida kilde.

- Seepärast kandke alati kaitseprille.



- Sisestage etteandepilu keskkoha korraga ainult üks CD-/DVD-plaat või kaart. Ärge sisestage seda materjali paberikasseti kaudu.



Märkus

Purustatud materjali liigijärgseks eraldamiseks võite paigaldada masinatesse lõikesuurusega 4,5x30 mm

tarnekomplekti kuuluva CD-koti.

Palun pöörake tähelepanu keskkonnale ja käidelge erinevaid materjale eraldi.

Paberipurustaja väljalülitamine

- Vajutage käsitsusklahvi.
- Kustub näit „töövalmis”.
- Lülitage paberipurusti tagaküljes asuv toitelüliti asendisse „0”.

Täiendavad funktsioonirežiimid

- **Pideva käituse režiim**

Kasutamine: Suure koguse paberi hävitamine

Funktsioon: lõikemehhanism töötab lakkamatult.

Kui kahe minuti jooksul ei ole materjali sisestatud, lülitub paberipurustaja automaatselt välja ja jääb ooterežiimile.

Alustamine: vajutage käsitsusklahvi 4 sekundit.

Enneaegne lõpetamine: vajutage käsitsusklahvi.



- **Ooterežiim**

Funktsioon: kaks minutit pärast viimase paberi sisestamist lülitatakse kõik mittevajalikud tarbijad automaatselt välja.

Näit „töövalmis” vilgub korrapäraste ajavahemike järel.

Paberi sisestamisel käivitub paberipurusti automaatselt.

6 Tõrgete kõrvaldamine

Näit	Tõrge	Tõrke kõrvaldamine
-	Mootor töötab pidevalt ilma paberit kassetist sisse tõmbamata.	Automaatse etteandeseadme kasseti paberiummistuse põhjuseks on tavaliselt paberivirnas olevad kirja- või kinnitusklambrid. <ul style="list-style-type: none"> • Kui kassett on lukustunud, ühendage mä lupulk USB-pessa. • Pöörake turvaelement ettepoole ja avage paberikasseti kaas. • Eemaldage paberist klambrid ja paigaldage virn uuesti tagasi.
 Pidev tuli	Paberiummistus	Olete korraga masinasse pannud liiga palju pabereid. <ul style="list-style-type: none"> ➤ Lõikemehhanism töötab mõned sekundid tagurdpidi ja lükkab paberi välja. • Paberipaki väljavõtmiseks vajutage vajaduse korral veel tagasikäiguklahvi „R”. • Jagage paberipakk pooleks. • Sisestage paberid üksteise järel purustisse.
	Mootor ei tööta.	<ul style="list-style-type: none"> ➤ Automaatse etteandeseadme (Autofeed) kasseti paberiummik kestab kauem kui 2 minutit. Häire kõrvaldamise kohta vt ülaltoodud teavet. ➤ Kui mootor töötab pidevalt, kuna näiteks paberiosakesed või tolm varjavad pidevalt etteandepilus olevat fotoelementi, lülitatakse mootor 60 minuti pärast välja.
	Ülekoormus	<ul style="list-style-type: none"> • Mootor on üle koormatud. Laske paberipurustajal enne järgmist kasutamist umbes 15–20 min jahtuda.
Tuli vilgub	Üldine rikkenäidik	<ul style="list-style-type: none"> • Paberipurustamise ajal ei ilmnenud ühtki viga. Tõmmake paber sisestuspilust välja, nii et fotosilm oleks vaba.
	Jäätmekast on täis	<ul style="list-style-type: none"> • Tühjendage jäätmekast. <p>Märkus Kui vajutate enne mahuti eemaldamist korraks tagasikäiguklahvi, tõmmatakse osa jäätmetest lõikemehhanismi tagasi ja ei kuku paberipurustaja siseruumi.</p>
	Uks või turvaelement on avatud	<ul style="list-style-type: none"> • Asetage jäätmekast õigesti paberipurusti alumisse kappi. • Pöörake turvaelement tahapoole.

7 Puhastus ja hooldus



HOIATUS

Ohtlik toitepinge!

Masina vale käsitlemisega kaasneb elektrilöögi oht.

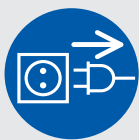

Lülitage paberipurustaja asukohta vahetamiseks või puhastamiseks välja ja tõmmake selleks toitepistikust.

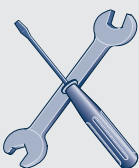

Hooldustöid, mille käigus tuleb korpuse kaas eemaldada, on lubatud teha vaid HSM-i klienditeenindusel ja meie lepingupartnerite hooldustehnikutel. Klienditeeninduse aadressid leiate leheküljelt 224.

Puhastage paberipurustajat ainult pehme lapi ja õrnatoimelise seebilahusega. Seejuures ei tohi vesi sattuda seadme sisemusse.



Õlitage löikemehhanismi löiketulemuse halvenemisel, müra tekkimisel ja iga kord pärast jäätmekasti tühjendamist. Kasutage selle jaoks HSM-lõikeploki spetsiaalset õli.

- Pritsige paberi sisestusava kaudu spetsiaalset õli kogu löikerullikule.
 - Laske löikeseadmel ilma paberit sisestamata u. 10 sekundit püsikäituse režiimis töötada.
- Eralduvad paberitolm ja -osakesed.

Kui paberit ei tõmmata kassetist enam kindlalt löikeseadmesse, on sissetõmberullid kulunud ja vajavad väljavahetamist. Selleks pakume teile vahetuskomplekti. Palun pöörduge meie klienditeeninduse poole.

8 Jäätmekäitlus / taaskasutus

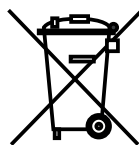

Vanad elektri- või elektroonikaseadmed sisaldavad veel mitmesugust väärtuslikku materjali, ent neis sisaldub ka talitluseks ja ohutuseks vaja läinud kahjulikke aineid. Vale jäätmekäitluse või käsitlemise korral võivad need ohustada inimeste tervist ja keskkonda. Ärge suunake vanu seadmeid kunagi olmejäätmetesse. Järgige parajasti kehtivaid eeskirju ja kasutage elektri- ja elektroonikaseadmete tagastamise ja taaskasutuse kogumispunkte. Suunake ka kõik pakendimaterjalid keskkonnasõbralikku jäätmekäitlusse.

9 Tarnekomplekt

- Töövalmis paberipurustaja karbis
- Toitejuhe
- 5 jäätmekotti
- 1 CD-kott masinatele löikelaiusega 4,5x30 mm
- 1 pudel lõikeploki spetsiaalõli (50 ml)
- 1 USB-mälupulk
- Kasutusjuhend

Tarvikud

- 10 jäätmekotti
tellimisnumber 1.330.995.100
- Lõikeploki spetsiaalõli (250 ml)
tellimisnumber 1.235.997.403

Klienditeeninduse aadressid leiate leheküljelt 224.

10 Tehnilised andmed

Purustamisviis	Tükeldamine		
Purustatud tüki suurus (mm)	4,5 x 30	1,9 x 15	0,78 x 11
Turvatase DIN 66399	P-4 / O-3 T-4 / E-3 F-1	P-5 / T-5 E-4 / F-2	P-6 / F-3
Purustamisjõudlus* (leht) DIN A4	70 g/m ² 80 g/m ²	17 - 19 14 - 16	11 - 13 9 - 11
Kaal	27 kg		
Purustamiskiirus	65 mm/s		
Lõikeava laius	240 mm		
Elektriühendus	230 V, 50 Hz	110 V - 120 V, 60 Hz	220 V, 60 Hz
Võimsus maksimaalse lehtede arvu puhul	500 W		
Energiakulu ooterežiimil	< 2 Wh		
Käitusviis	Pidevkäitus		
Kasutuskoha keskkonningimused: temperatuur suhteline niiskus kõrgus merepinnast	-10°C kuni +25°C maks. 90%, mittecondenseeriv maks. 2000 m		
Mõõdud L x S x K (mm)	497 x 491 x 1002		
Jäätmekasti maht	82 l		
Emissiooni helirõhutase (tühikäigul / koormusel)	56 dB (A) / 59 - 63 dB (A)		
A-kaalutud müravõimsustase (LWAd tühikäigul)	67,3 dB		

* Lehtede maksimaalne arv (DIN A4, 70 g/m² või 80 g/m²), pikisuunas sisestatuna, mis korraga purustada suudetakse. Etteantud võimsusandmed määratakse uue, õlitatud lõikeseadme ja külma mootoriga. Etteantust nõrgem võrgupinge või muu võrgusagedus võivad põhjustada väiksemat lehtede purustamisvõimsust ja suuremat töötamismüra. Lehtede purustamisvõimsus võib erineda olenevalt paberi struktuurist ja omadustest ning paberi sisestamisviisist.



Paberipurustaja vastab järgmistele asjakohastele Euroopa Liidu ühtlustamisalastele õigusaktidele:

- madalpingedirektiiv 2014/35/EÜ
- elektromagnetilise ühilduvuse direktiiv 2014/30/EÜ
- teatavate ohtlike ainete elektri- ja elektroonikaseadmetes kasutamise piiramist käsitlev direktiiv 2011/65/EÜ

Tootjalt võib nõuda EÜ-i vastavussertifikaadi esitamist.

1 Пояснение символов и указания по технике безопасности

Указания по технике безопасности и предупреждения обозначают ситуации, при которых могут возникать травмы людей и повреждение оборудования, и приводят меры по предотвращению опасности.

Предупреждающий знак  с сигнальным словом **ПРЕДУПРЕЖДЕНИЕ** и текст, выделенный серым цветом, предупреждают о возможности получения тяжелых и опасных для жизни травм.

ВНИМАНИЕ

указывает на возможное причинение материального ущерба.

Указание

обозначает информацию по эффективной эксплуатации машины, без риска опасностей.

Указания по технике безопасности



Перед вводом машины в эксплуатацию прочтите инструкцию по эксплуатации, храните ее для последующего использования и передавайте ее последующим пользователям.

Соблюдайте все указания по технике безопасности, приведенные на самом шредере.



Опасность травмирования острым ножом!

Ни в коем случае не вводите руки в механизм подачи бумаги.



Опасность травмирования из-за втягивания!

Не допускайте попадания длинных волос, свободной одежды, галстуков, платков, шейных и наручных цепочек в зону, расположенную в непосредственной близости от приемной щели. Не уничтожайте материалы, склонные к образованию петель, например, ленты, шнуры, пластмассовую пленку и т. п.



Опасности для детей и иных людей!



Машиной запрещается пользоваться лицам (включая детей младше 14 лет) с ограниченными физическими, сенсорными или умственными способностями или с недостатком опыта и/или знаний, за исключением случаев, когда они находятся под постоянным присмотром ответственных за них лиц или получили от них указания, как пользоваться прибором.

За детьми необходимо постоянно следить, чтобы не допустить их игры с прибором. Не оставляйте шредер включенным без присмотра.

Опасность, вызываемая электрическим током



Опасное напряжение сети!

Неправильное обращение с машиной может приводить к поражению электрическим током.

- Регулярно контролируйте устройство и кабель на предмет повреждений.

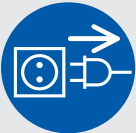

При повреждениях или неправильной работе, а также перед сменой места использования или очисткой выключите шредер и вытащите штепсель из розетки.

- Предотвращайте попадание воды в шредер. Не погружайте сетевой кабель и сетевую вилку в воду. Категорически запрещается брать за сетевую вилку мокрыми руками.
- Не вытаскивайте вилку из розетки за сетевую кабель, а всегда беритесь за саму вилку.

2 Использование по назначению, гарантия

Посмотрите на заводской табличке, расположенной на задней стороне устройства, на какую ширину реза и напряжение сети рассчитан шредер, и соблюдайте соответствующие указания в инструкции по эксплуатации.

Шредер предназначен исключительно для уничтожения бумаги. Кроме того, в зависимости от типа резания можно уничтожать небольшие количества следующих материалов:

Ширина резки (мм)	4,5x30	1,9x15
Кредитные карты	•	•
Компакт-диски	•	

Не загружайте этот материал через касету для бумаги.

Надежный режущий механизм невосприимчив к скобкам и канцелярским скрепкам. Только при использовании автоматического подающего устройства на бумаге ни в коем случае не должно быть скоб. Нельзя помещать в лоток с автоматической подачей бумагу со скобами и скрепками.

Гарантийный срок на шредер составляет 3 года. Предоставляется независимая от гарантийных обязательств гарантия на цельные стальные режущие валы шредеров HSM в течение всего срока службы устройства (HSM Lifetime Warranty).

Исключение составляют шредеры с шириной реза 0,78x11 мм. В гарантию не входят износ, ущерб, вызванный неправильным обращением, и вмешательства посторонних лиц. Втягивающие валики кассеты для бумаги относятся к категории изнашивающихся деталей.

Компания HSM гарантирует поставку запасных частей в течение 10 лет после снятия этой модели с производства.

3 Общий вид

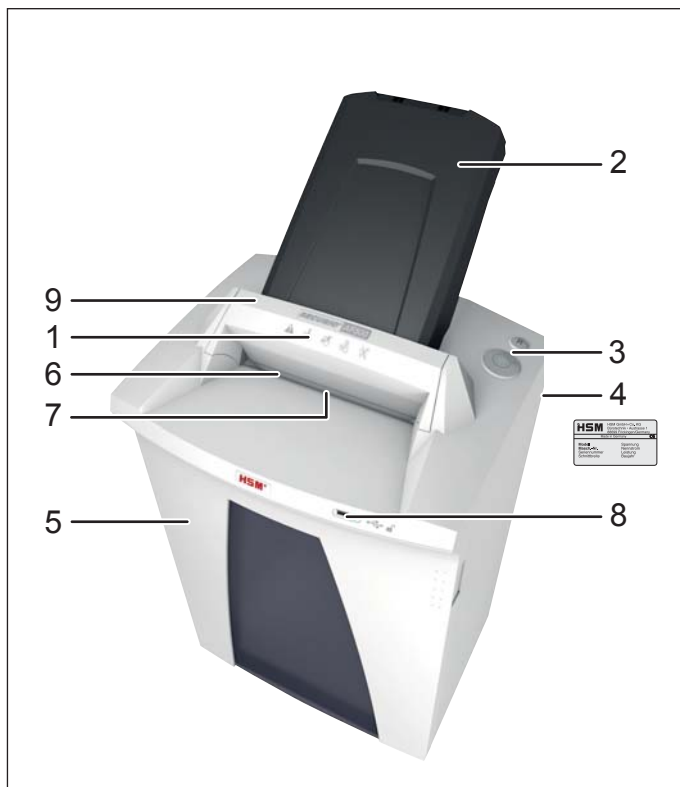

- 1 Указания по технике безопасности
- 2 Кассета для бумаги, Лоток с автоматической подачей
- 3 Блок управления и индикации
- 4 Заводская табличка
- 5 Дверца
- 6 Приемная щель
- 7 Фотоэлемент
- 8 Разъем USB
- 9 Защитный элемент

Органы управления и индикации

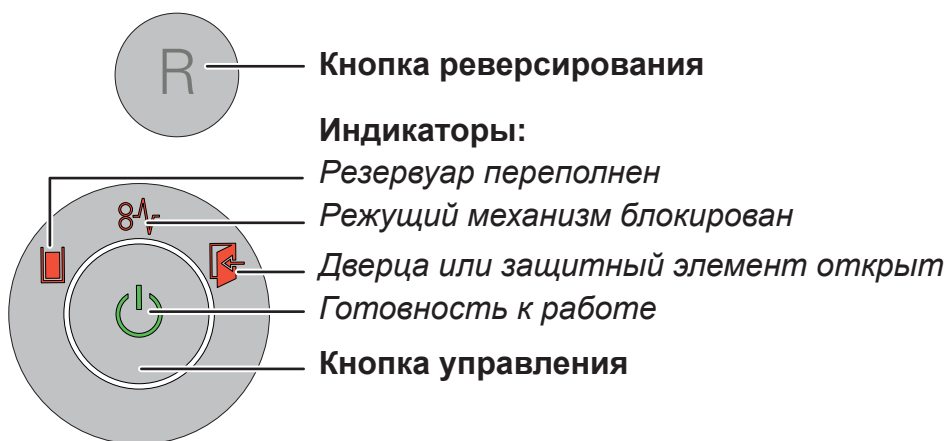

4 Ввод в эксплуатацию



ПРЕДУПРЕЖДЕНИЕ

Опасное напряжение сети!



Неправильное обращение с машиной может приводить к поражению электрическим током.

- Используйте устройство только в сухих внутренних помещениях. Не эксплуатируйте его во влажных помещениях или под дождем.
- Не устанавливайте и не эксплуатируйте устройство, сетевой кабель и вилку вблизи открытого огня и горячих поверхностей. Для обеспечения достаточного охлаждения запрещается перекрывать вентиляционные прорези. Необходимо установить шредер на расстоянии не менее 5 см от стен или мебели.
- Шредер устанавливайте таким образом, чтобы обеспечивался легкий доступ к штепселю сетевого провода.
- Перед включением в сеть убедитесь в том, что ее напряжение и частота соответствуют данным, указанным на заводской табличке.

Установите кассету для бумаги:

- Откиньте защитный элемент вперед.
- Кассета для бумаги упакована в отдельную картонную коробку. Извлеките кассету.



Слегка приоткройте крышку кассеты для бумаги, вставьте кассету в направляющую и прижмите ее вниз, чтобы она защелкнулась.

- Закройте крышку кассеты для бумаги и снова перекиньте защитный элемент назад.
- Подсоедините входящий в комплект поставки сетевой кабель на задней стенке шредера и вставьте вилку в установленную надлежащим образом розетку.

5 Управление

Включение шредера

- Сетевой выключатель на задней стенке шредера установить в положение «I».
- Нажмите кнопку управления.
- Загорается индикатор «Готовность к работе».

Уничтожение бумаги

Вы можете уничтожать бумаги, вставляя их непосредственно в приемную щель или используя автоматическую загрузку. При пакетной обработке с автоматической подачей возможно ручной ввод бумаги или компакт-дисков.

1. Закладка бумаги непосредственно в приемную щель



При подаче бумаги фотореле автоматически запускает режущий механизм.

- Через 2 с после того, как освобождается фотореле в приемной щели, режущий механизм

автоматически отключается, и шредер переходит в режим готовности.

2. Автоматическая подача бумаги через кассету для бумаги

Шредер оснащен устройством автоматической подачи (автоподатчиком), в которое можно загрузить до 500 листов бумаги. Кассета для бумаги запирается, что предотвращает несанкционированный доступ к подлежащим уничтожению документам по время процесса измельчения. После завершения процесса уничтожения машина возвращается в состояние готовности к работе.



ПРЕДУПРЕЖДЕНИЕ

Опасность травмирования!



Втягивающие валики в кассете для бумаги продолжают двигаться во время процесса уничтожения, даже если крышка открыта. Не допускайте попадания длинных волос, свободной одежды, галстуков, платков, шейных и наручных цепочек в зону, расположенную в непосредственной близости от валиков.

Закладка бумаги в кассету



Откиньте защитный элемент вперед (1) и откройте крышку кассеты для бумаги (2).

Указание

Крышка не заблокирована, если в кассете нет бумаги.

- Горит индикатор «Дверца или защитный элемент открыт».
- Положите подлежащие уничтожению бумаги (макс. 500 листов, 80 г/м²) в кассету.

ВНИМАНИЕ: На бумаге не должно быть канцелярских скрепок и скоб для сшивания.

- Закройте крышку и снова перекиньте защитный элемент назад.
- Индикатор «Дверца или защитный элемент открыт» погаснет.
- Режущий механизм начнет работать.

Запирание кассеты для бумаги

Вашим ключом от кассеты для бумаги является входящий в комплект поставки USB-накопитель или любой другой стандартный USB-накопитель.

После закладки подлежащих уничтожению бумаг в кассету можно ее запираться.

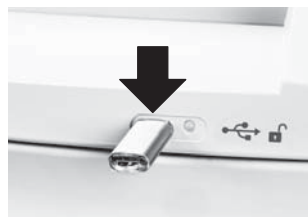

Вставьте USB-накопитель в разъем на передней стенке shreddera.

- После извлечения USB-накопителя крышка кассеты для бумаги запирается. Документы защищены от несанкционированного доступа. Шредер начнет работать только после того, как USB-накопитель будет извлечен.

При блокировании электронная система управления shreddera записала на USB-накопитель файл со случайным числом. Поэтому данный USB-накопитель можно использовать для открывания кассеты для бумаги только на **этом** shreddere.

Указание

При каждом следующем процессе запирания сохраненное на USB-накопителе случайное число перезаписывается. Поэтому используйте USB-накопитель на другом shreddere AF500 только тогда, когда кассета для бумаги пуста или не заблокирована.

Помимо входящего в комплект поставки USB-накопителя, можно использовать также другие стандартные USB-накопители.

Если использованный для запирания USB-накопитель недоступен или поврежден и не дает открыть кассету, обратитесь в нашу сервисную службу.

Указание

После того как все бумаги из кассеты будут уничтожены, блокировка автоматически снимается, даже если USB-накопитель не вставлен.

Для закладки следующей порции бумаг или устранения затора бумаги можно открыть кассету также во время процесса уничтожения.

- Чтобы разблокировать кассету, вставьте USB-накопитель в разъем.
- Откиньте защитный элемент вперед и откройте крышку кассеты для бумаги.



Светодиодный индикатор рядом с разъемом USB сообщит о состоянии кассеты для бумаги:

Светодиодный индикатор	Состояние
постоянно горит зеленым	Кассета заполнена бумагой, но не может быть открыта.
мигает красным	USB-накопитель вставлен, кассета запирается.
постоянно горит красным	Кассета заполнена бумагой и заперта.
мигает зеленым	USB-накопитель вставлен, кассета разблокируется.
светодиод не горит	В кассете нет бумаги, ее можно открыть.

Уничтожение компакт-дисков и кредитных карт

CD только с шириной резки 4,5x30 мм, кредитные карточки только с шириной резки 4,5x30 мм и 1,9x15 мм



ПРЕДУПРЕЖДЕНИЕ
Опасность травмирования осколками и бумажной стружкой!



В зависимости от типа материала, при уничтожении компакт-дисков могут образовываться осколки.

- Поэтому надевайте защитные очки.



- Каждый раз закладывайте только один CD/DVD или одну карточку посередине приемной щели. Не подавайте эти материалы через кассету для бумаги.



Указание
Для сортировки уничтожаемого материала на машинах с шириной резки 4,5x30 мм можно использовать

входящий в комплект поставки мешок для CD.

Уделяйте особое внимание охране окружающей среды и отдельно утилизируйте различные материалы.

Выключение shreddera

- Нажмите кнопку управления.
- Загорается индикатор «Готовность к работе».
- Сетевой выключатель на задней стенке shreddera установить в положение «0».

Другие режимы работы

- **Непрерывный режим**

Применение: уничтожение больших количеств бумаги

Функция: режущий механизм работает непрерывно.

Если в течение 2 минут материал не подается, режущий механизм отключается, и shredder переходит в режим готовности.

Пуск: нажимайте кнопку управления в течение 4 секунд



Досрочное прерывание: нажмите кнопку управления.

- **Режим готовности**

Функция: через 2 минуты после последней подачи бумаги автоматически отключаются все излишние потребители. Индикатор «Готовность к работе» регулярно загорается.

При подаче бумаге shredder автоматически запускается.

6 Устранение неисправностей

Индикация	Неисправность	Устранение неисправности
-	Двигатель постоянно работает, но не принимает бумагу из лотка.	<p>Затор бумаги в лотке с автоматической подачей часто вследствие наличия скрепок или скоб в стопке бумаги.</p> <ul style="list-style-type: none"> • Если кассета заблокирована, вставьте USB-накопитель в USB-разъем. • Откиньте защитный элемент вперед и откройте крышку кассеты для бумаги. • Извлеките скрепки/скобы из бумаги и снова вставьте стопку бумаги.
 Непрерывное свечение	Затор бумаги	<p>Вы ввели слишком много бумаги одновременно.</p> <ul style="list-style-type: none"> ➤ Режущий механизм в течение нескольких секунд вращается в обратном направлении и выталкивает бумагу. • При необходимости, нажмите еще кнопку реверсирования «R», чтобы вынуть стопку бумаги. • Уменьшите вдвое стопку бумаги. • Введите бумагу в несколько этапов.
	Двигатель не работает.	<ul style="list-style-type: none"> ➤ Затор бумаги в лотке с автоматической подачей продолжается более 2 минут. Устранение неисправностей см. выше. ➤ Если двигатель работает постоянно, например, когда остатки бумаги или пыли попали на фотоэлемент в загрузочном отверстии, двигатель отключается через 60 минут.
	Перегрузка	<ul style="list-style-type: none"> • Двигатель был перегружен. Перед повторным включением дайте шредеру охладиться в течение 15 - 20 минут.
Мигающий свет	Индикатор общей неисправности	<ul style="list-style-type: none"> • Во время уничтожения бумаг возникла неисправность. Вытяните бумагу из загрузочной прорези, чтобы освободить фотоэлемент.
	Резервуар переполнен	<ul style="list-style-type: none"> • Опорожните резервуар. <p>Указание</p> <p>Если перед снятием резервуара Вы коротко нажимаете кнопку реверсирования, то часть материала втягивается обратно в режущий механизм и не будет проваливаться внутрь шредера.</p>
	Дверца или защитный элемент открыт	<ul style="list-style-type: none"> • Закройте дверцу. • Откиньте защитный элемент назад.

7 Очистка и техническое обслуживание



ПРЕДУПРЕЖДЕНИЕ

Опасное напряжение сети!



Неправильное обращение с машиной может приводить к поражению электрическим током.

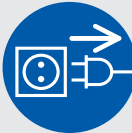

Перед сменой местоположения или очисткой выключить шредер и вытащить штепсель из розетки.

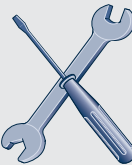

Сервисные работы, связанные со снятием крышек корпуса, разрешается выполнять только службе технического обеспечения HSM или сервис-техникам наших авторизованных партнеров.

Адреса сервисных центров см. стр. 224.

Очистку разрешается выполнять только мягкой тканью, смоченной в водном растворе нейтрального моющего средства. При этом в прибор не должна попадать вода.



Смазывайте режущий механизм маслом при уменьшении производительности, возникновении шумов

или после каждого опорожнения сборного резервуара. Для этого используйте только специальное масло для режущего блока HSM:

- Через приемную щель для бумаги по всей ширине распылите масло на режущие валы.
- Запустите режущий механизм в непрерывном режиме без подачи бумаги примерно на 10 с.
- Бумажная пыль и частички удаляются.

Если больше не обеспечивается надежная подача бумаги из кассеты к режущему механизму, значит втягивающие валики износились, и их необходимо

заменить. Для этого предлагается набор запасных частей. Обратитесь в нашу сервисную службу.

8 Утилизация / Ресайклинг



Отслужившие электрические и электронные приборы часто еще содержат ценные материалы, но иногда и вредные вещества, которые были необходимы для обеспечения безопасности

и работоспособности. При неправильной утилизации или обращении они могут быть опасны для здоровья людей и для окружающей среды. Не выбрасывайте отслужившие приборы в прочие отходы. Соблюдайте действующие предписания и используйте сборные пункты по возврату и утилизации отслуживших электрических и электронных приборов. Также обеспечивайте экологичную утилизацию всех упаковочных материалов.

9 Объем поставки

- Готовый к подключению шредер, упакованный в картонный ящик
- Провод для подключения к сети
- 5 сборных мешков
- 1 мешок для CD для машин с шириной резки 4,5x30 мм
- 1 бутылка (50 мл) специального масла для режущего блока
- 1 USB-накопитель
- Инструкция по эксплуатации

Принадлежность

- 10 сборных мешков арт. № 1.330.995.100
- Бутылка специального масла (250 мл) арт. № 1.235.997.403

Адреса сервисных центров см. стр. 224.

10 Технические данные

Тип резки	Нарезка на частицы		
Ширина резки (мм)	4,5 x 30	1,9 x 15	0,78 x 11
Класс безопасности DIN 66399	P-4 / O-3 T-4 / E-3 F-1	P-5 / T-5 E-4 / F-2	P-6 / F-3
Производительность* (листов) DIN A4	70 г/м ²	17 - 19	11 - 13
	80 г/м ²	14 - 16	9 - 11
Вес	27 кг		
Скорость резки	65 мм/с		
Рабочая ширина	240 мм		
Электропитание	230 В, 50 Гц	110 В - 120 В, 60 Гц	220 В, 60 Гц
Потребляемая мощность при макс. количестве листов	500 Вт		
Энергопотребление в режиме ожидания	< 2 Вт / ч		
Режим работы	Непрерывный режим		
Условия окружающей среды во время эксплуатации: Температура Относительная влажность воздуха Высота над уровнем моря	от -10 °С до +25 °С макс. 90 %, без конденсации макс. 2000 м		
Размеры Ш x В x Г (мм)	497 x 491 x 1002		
Объем сборного резервуара	82 л		
Уровень звукового давления (холостой ход/полная нагрузка)	56 дБ(А) / 59 - 63 дБ(А)		
Уровень звуковой мощности с оценкой А (звуковое давление на холостом ходу)	67,3 дБ		

* Макс. количество листов (DIN A4, 70 г/м² и 80 г/м²), введенных продольно, которое измельчается за один проход. Определение указанных рабочих характеристик осуществляется с новым, смазанным режущим механизмом и холодным двигателем. Меньшее, чем указанное, сетевое напряжение или иная, чем указанная, частота сети могут приводить к уменьшению производительности и к повышению уровня шума при работе. Производительность может меняться в зависимости от структуры и свойств бумаги и типа ввода.



Данный шредер отвечает соответствующим директивам гармонизированных стандартов Европейского Союза:

- Директива по низковольтному оборудованию 2014/35/EU
- Директива по электромагнитной совместимости 2014/30/EU
- Директива об ограничении использования опасных веществ в электрическом и электронном оборудовании 2011/65/EU

Декларация о соответствии стандартам ЕС предоставляется изготовителем по запросу.

1 Pojasnitev simbolov in varnostna navodila

Varnostna navodila in opozorila označujejo situacije, v katerih lahko pride do poškodb oseb in do materialne škode ter navajajo ukrepe za preprečevanje nevarnosti.

Znak za nevarnost  s signalno besedo **OPOZORILO** in besedilo na sivem ozadju vas opozarjata pred težkimi do življenjsko nevarnimi poškodbami.

OBVESTILO

vas opozarja na možno materialno škodo.

Nasvet

označuje informacije za dejansko obratovanje stroja brez tveganja ogrožanja.

Varnostna opozorila



Pred začetkom uporabe stroja preberite navodila za uporabo, jih shranite za bodočo rabo ter jih predajte morebitnim bodočim uporabnikom.

Upoštevajte vsa varnostna opozorila, ki so na uničevalcu dokumentov.



Nevarnost poškodb zaradi ostrih nožev!

Nikoli ne segajte v režo za dovanje papirja.



Nevarnost poškodbe zaradi povleka v napravo!

Ne približujte se odprtini za papir z dolgimi lasmi, ohlapno obleko, kravatami, šali verižicami, zapestnicami itd. Ne uničujte materialov, ki so nagnjeni k temu, da se ovijajo, npr. trakove, vezalke, plastično folijo itd.



Nevarnosti za otroke in druge osebe!



Stroja ne smejo uporabljati osebe (vključno z otroki, mlajšimi od 14 let) z omejenimi fizičnimi, senzoričnimi ali duševnimi zmoglostmi ali s pomanjkanjem izkušeni in/ali pomanjkanjem znanja, razen če jih pri tem nadzoruje oseba, zadolžena za njihovo varnost ali so od nje prejeli navodila, kako je napravo potrebno uporabljati. Otroke je potrebno nadzorovati ter s tem zagotoviti, da se ne igrajo z napravo. Uničevalca dokumentov ne pustite vklopljenega brez nadzora.

Ogrožanje zaradi električnega toka***Nevarna omrežna napetost!***

Napačno ravnanje s strojem lahko povzroči udar električnega toka.

- Napravo in kabel redno preverjajte za morebitnimi poškodbami.

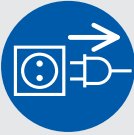

V primeru poškodbe naprave, nepravilnega delovanja, kakor tudi pred premestitvijo ali čiščenjem, uničevalec dokumentov izklopite in izvlecite omrežni vtič.

- Preprečite vstop vode v uničevalec dokumentov. Omrežnega kabla in/ali omrežnega vtiča ne potaplajte v vodo. Omrežnega vtiča nikoli ne prijemajte z vlažnimi rokami.
- Omrežnega vtiča nikoli ne vlecite iz vtičnice tako, da držite kabel, temveč vedno primite omrežni vtič.

2 Uporaba v skladu z določili, garancija

Na tipski tablici, nameščeni na zadnji strani naprave, si oglejte, na kakšno širino rezanja in omrežno napetost je vaš uničevalec dokumentov nastavljen, upoštevajte pa tudi ustrezne točke v navodilih za uporabo.

Uničevalec dokumentov je izključno namenjen za uničevanje papirja. Glede na vrsto rezanja lahko predvsem uničujete manjše količine sledečih materialov:

Širina rezanja (mm)	4,5x30	1,9x15
Kreditne kartice	•	•
CD-ji	•	

Ta material ne dodajate preko kasete za papir. Robustni rezalni mehanizem je neobčutljiv na priponke in pisarniške sponke. Le pri uporabi samodejne dovajalne priprave na papirju ne sme biti sponk. Na papirju v vlagalniku samodejne dovajalne priprave (Autofeed) ne sme biti sponk.

Garancijsko obdobje naprave za uničevanje dokumentov znaša 3 leta. Za jeklene rezalne gredi uničevalca listin HSM velja od jamstva neodvisna garancija za celotno življenjsko dobo naprave (HSM Lifetime Warranty). Izvzeti so uničevalci listin s širino reza 0,78x11 mm. Za običajno obrabo, poškodbe zaradi nepravilne uporabe, kakor tudi za poseg tretje osebe v napravo ne moremo priznati garancije in garancijskih zahtev. Podajalna kolesca kasete za papir so obrabni deli.

HSM zagotavlja dobavo rezervnih delov še 10 let po izteku proizvodnje tega modela.

3 Pregled

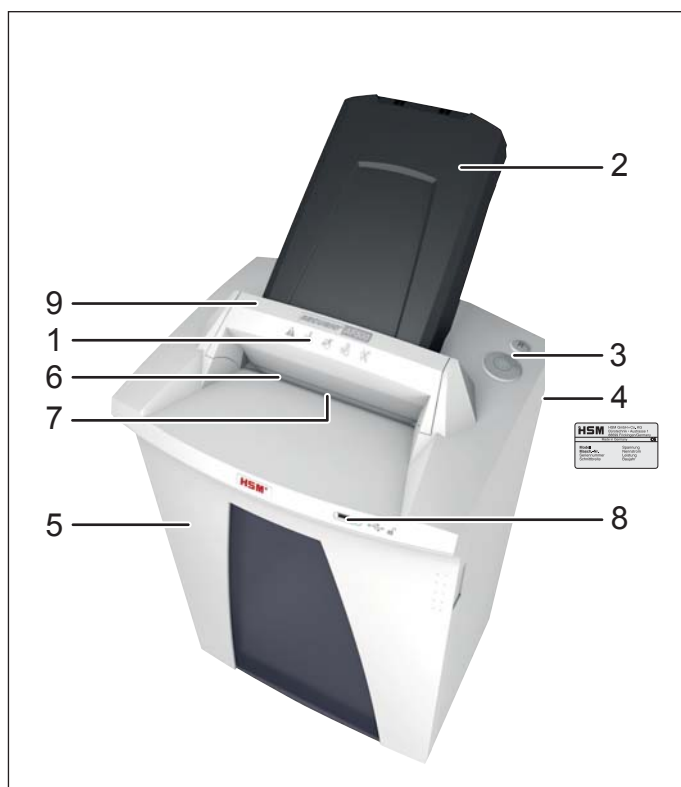

- 1 Varnostna opozorila
- 2 Kasetna za papir, Vlagalnik samodejne dovajalne priprave (Autofeed)
- 3 Enota za upravljanje in prikazovanje
- 4 Tipska tablica
- 5 Vrata
- 6 Dovajalna odprtina
- 7 Fotocelica
- 8 USB puša
- 9 Varnostni element

Elementi za upravljanje in prikazovanje

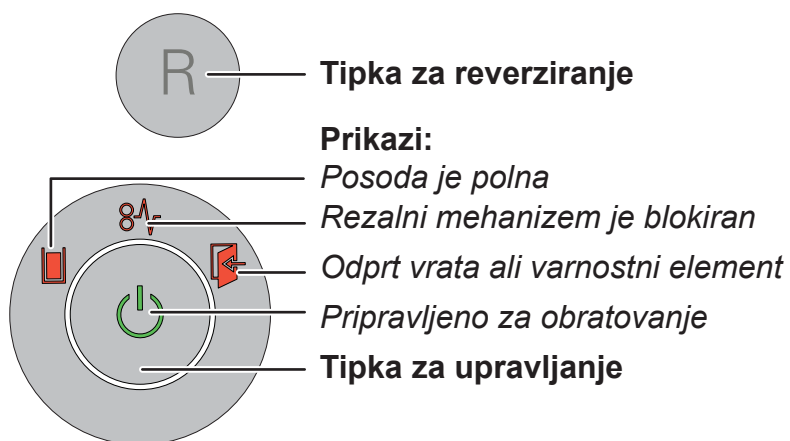

4 Zagon



OPOZORILO

Nevarna omrežna napetost!



Napačno ravnanje s strojem lahko povzroči udar električnega toka.

- Napravo uporabljajte samo v suhih notranjih prostorih. Nikoli je ne uporabljajte v vlažnih prostorih ali v dežju.
- Naprave, omrežnega vtiča in omrežnega kabla ne izpostavljajte odprtemu ognju in vročim površinam. Prezračevalne reže morajo biti vedno proste in od stene ali pohištva oddaljene min. 5 cm.
- Pazite na to, da je omrežni vtič lahko dostopen.
- Pred priklopom na omrežje preverite, če se napetost in frekvenca vašega omrežja ujema s podatki na tipski tablici naprave.

Montaža kasete za papir:

- Varnostni element obrnite naprej.
- Kasete za papir je zapakirana v ločenem kartonu. Vzemite kaseto ven.



Pokrov kasete za papir nekoliko odprite, kaseto vstavite v vodilo in jo pritisnite navzdol, da kasete zaskoči.

- Zaprite pokrov kasete za papir in obrnite varnostni element ponovno nazaj.
- Priključite dobavljeni omrežni kabel na hrbtne strani uničevalca listin in vstavite omrežni vtič v pravilno inštalirano vtičnico.

5 Upravljanje

Vklop uničevalca dokumentov

- Preklopite omrežno stikalo na zadnji strani uničevalca dokumentov na „I“.
- Pritisnite na tipko za upravljanje.
- Sveti prikaz „Pripravljeno za obratovanje“.

Uničevanje papirja

Papir uničite tako, da ga vstavite direktno v dovajalno odprtino ali pa uporabite samodejno dovajanje. Med obdelavo skladanice v samodejni dovajalni pripravi je mogoče papir ali zgoščenke ročno dovajati.

1. Vstavljanje papirja direktno v dovajalno odprtino



Pri dovajanju papirja fotocelica avtomatsko vklopi rezalni mehanizem.

- Ca. 2 sekunde zatem, ko je odprtina za dovod papirja ponovno prosta, se uničevalec dokumentov

izklopi in preklopi v stanje pripravljenosti.

2. Samodejno dovajanje papirja preko kasete za papir

Uničevalec listin je opremljen s samodejno dovajalno pripravo (Autofeed), ki lahko sprejme do 500 listov papirja. Kasete za papir, ki se da zapreti, preprečuje neupravičen dostop do listin, ki se uničujejo, med samim postopkom. Po končanem uničevanju se stroj vrne v stanje pripravljenosti.



OPOZORILO

Nevarnost poškodb!



Podajalna kolesca v kaseti za papir tečejo med postopkom uničevanja tudi, če je pokrov odprt. Z dolgimi lasmi, ohlapnimi oblačili, kravatami, šali, ogrlicami, zapestnicami in podobnim se ne zadržujte v območju kolesc.

Vstavljanje papirja v kaseto



Varnostni element obrnite naprej (1) in odprite pokrov kasete za papir (2).

Nasvet

Pokrov je odprt, če v kaseti ni papirja.

- Prikaz „Odprt vrata ali varnostni element“ sveti.

- Položite papir (maks. 500 listov, 80 g/m²), ki ga nameravate uničiti, v kaseto.

OBVESTILO: Na papirju ne sme biti sponk.

- Zaprite pokrov in obrnite varnostni element nazaj.
- Prikaz „Odprt vrata ali varnostni element“ ugasne.
- Rezalna naprava se zažene.

Zapiranje kasete za papir

Vaš ključ za kaseto za papir je dobavljen USB ključ ali vsak drug trgovsko običajen USB ključ.

Po tem, ko ste papir, ki ga nameravate uničiti, vstavili v kaseto, lahko kaseto zaprete.

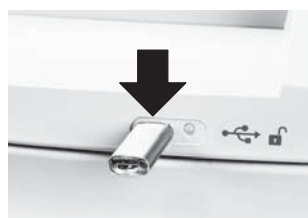

USB ključ vstavite v pušo na sprednji strani uničevalca listin.

- Po tem, ko USB ključ odstranite, se pokrov zapre. Listine so zaščitene pred neupravičenim dostopom. Uničevalec listin se zažene šele, ko ste izvlekli USB ključ.

Na USB ključ se je pri zapiranju z elektronskim krmiljenjem uničevalca listin zapisala datoteka z naključnim številom. Zato se uporabi ta ključ tudi le za odpiranje kasete **tega** uničevalca listin.

Nasvet

Pri vsakem postopku zapiranja se na ključu prepiše shranjeno naključno število. Zato ključ uporabite na drugem uničevalcu listin AF 500 šele takrat, ko je kaseto za papir prazna ali odprta.

Poleg dobavljenega ključa lahko uporabite tudi vsak drug trgovsko običajen ključ. Če ključ, ki ga uporabljate za zapiranje, ni več na voljo ali je v okvari, in kasete ne morete odpreti, se prosimo, obrnite na našo servisno službo.

Nasvet

Po tem, ko je ves papir iz kasete uničen, se zapora samodejno sprosti, tudi če USB ključ ni vstavljen.

Da vložite nadaljnji papir ali da odstranite zastoj papirja, lahko kaseto za papir odprete tudi med postopkom uničevanja.

- Za odpiranje kasete vstavite ključ v USB pušo.
- Varnostni element obrnite naprej in odprite pokrov kasete za papir.



LED prikaz poleg USB puše vas seznani s stanjem kasete za papir:

LED prikaz	Stanje
Zelena trajna luč	Kaseto je napolnjena s papirjem, lahko pa se odpre.
Rdeča utripajoča luč	USB ključ je vstavljen, kaseto se zapre.
Rdeča trajna luč	Kaseto je napolnjena s papirjem in zaprta.
Zelena utripajoča luč	USB ključ je vstavljen, kaseto se odpre.
LED svetilka ne sveti	V kaseti ni papirja in se lahko odpre.

Uničevanje CD-plošč in kreditnih kartic

Zgoščenke le v velikosti reza 4,5x30 mm, kreditne kartice le v velikostih reza 4,5x30 mm in 1,9x15 mm



OPOZORILO

Poškodbe zaradi drobcov!

Nekateri materiali, iz katerih so narejene CD-plošče, se lahko pri uničenju spremenijo v nevarne odletavajoče delce.

- Zato vedno uporabljate zaščitna očala.



- Vsakokrat dajte le eno zgoščenko ali kartico v sredino dovajalne odprtine. Teh materialov ne dodajate preko kasete za papir.



Nasvet

Za ločevanje rezanega materiala po vrstah lahko pri strojih z velikostjo reza 4,5x30 mm vstavite dobavljeno vrečo za zgoščenko.

Prosimo, pazite na okolje in odstranjujte različne materiale ločeno.

Izklop uničevalca dokumentov

- Pritisnite tipko za upravljanje.
- ▶ Ugasne prikaz „Pripravljeno za obratovanje“.
- Preklopite omrežno stikalo na zadnji strani uničevalca dokumentov na „0“.

Nadaljnji načini delovanja

- **Stalni način**

Uporaba: Uničevanje večjih količin papirja

Delovanje: Rezalni mehanizem deluje neprekinjeno.

Če več kot 2-minuti ne boste dovajali materiala, se bo rezalni mehanizem izklopil in uničevalec dokumentov se bo preklopil v stanje pripravljenosti.

Start: Pritisnite in pridržite tipko za upravljanje za 4 sekunde.



Predčasna prekinitev: Pritisnite tipko za upravljanje.

- **Stand-by način (pripravljenost)**

Delovanje: 2 minuti po zadnjem dovajanju papirja se izklopijo vsi nepotrebni porabniki. V krajših časovnih presledkih utripa prikaz „Pripravljeno za obratovanje“.

Pri dovajanju papirja se bo uničevalec dokumentov avtomatsko vklopil.

6 Odstranjevanje motenj

Prikaz	Motnje	Odpravljanje motenj
-	Motor nepretrgano teče, ne da bi povlekel papir iz vlagalnika.	Zastoj papirja v vlagalniku samodejne dovajalne priprave (Autofeed) Vzrok so največkrat sponke v skladanici papirja <ul style="list-style-type: none"> • Če je kasetna zaprta, vstavite ključ v USB dozo. • Varnostni element obrnite naprej in odprite pokrov kasete za papir. • Odstranite sponke s papirja in skladanico ponovno vložite.
 Trajna lučka	Zastoj papirja	Dovajali ste preveliko količino papirja. <ul style="list-style-type: none"> ➤ Rezalni mehanizem deluje nekaj sekund v vzratni smeri in potiska papir nazaj ven. • Če je potrebno pritisnite še dodatno na tipko za reverziranje „R“, za odstranitev odvečnega papirja. • Zmanjšajte količino papirja na polovico. • Papir dovajajte zaporedoma.
	Motor ne teče.	<ul style="list-style-type: none"> ➤ Zastoj papirja v vlagalniku samodejne dovajalne priprave (Autofeed) traja dlje kot 2 minuti. Odpravo napake glejte zgoraj. ➤ Če motor nepretrgano teče, ker je npr. fotocelica v dovajalni reži zaradi delcev papirja ali prahu nenehno prekinjena, se motor po 60 minutah izklopi.
	Preobremenitev	<ul style="list-style-type: none"> • Motor je bil preobremenjen. Pred ponovnim vklopom uničevalca dokumentov počakajte ca. 15 - 20 min. da se ohladi.
Utripajoča luč	Splošen prikaz motenj	<ul style="list-style-type: none"> • Med uničevanjem papirja je prišlo do napake. Papir izvalcite iz vhodne odprtine tako, da je fotocelica prosta.
	Posoda je polna	<ul style="list-style-type: none"> • Izpraznite sprejemno posodo za razrezani papir. <p>Nasvet Če pred odstranjevanjem posode kratko pritisnete na tipko za reverziranje, se bo del razrezanega materiala povlekel nazaj v rezalni mehanizem in ne pade v notranjost uničevalca listin.</p>
	Odprta vrata ali varnostni element	<ul style="list-style-type: none"> • Zaprite vrata. • Varnostni element obrnite nazaj.

7 Čiščenje in vzdrževanje



OPOZORILO

Nevarna omrežna napetost!



Napačno ravnanje s strojem lahko povzroči udar električnega toka.

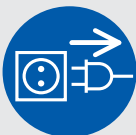

Pred menjavo mesta postavitve ali čiščenjem izklopite uničevalec listin in izvlecite omrežni vtič.

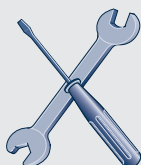

Servisna dela, ki so povezana z odstranitvijo pokrova ohišja, sme opraviti le HSM servisna služba in servisni tehniki naših pogodbenih partnerjev. Za naslove servisnih služb glejte stran 224.

Uničevalec listin očistite le z mehko krpo in blago milnico. Pri tem voda ne sme zaiti v napravo.



Naoljite rezalni mehanizem, če rezanje ni učinkovito, če se pojavi hrup ali po vsaki izpraznitvi posode za

razrezane odpadke. Uporabiti je dovoljeno le specialno olje za rezalni blok HSM:

- Skozi dovod za papir specialno olje za rezalni blok brizgnite na rezalni valj rezalnega mehanizma po celotni dolžini rezalnih valjev.
- Rezalni mehanizem naj brez dovajanja papirja teče pribl. 10 sekund v stalnem načinu.

➤ Papirni prah in delci se sprostijo.

Če se papir iz kasete rezalni napravi ne dovaja varno, so podajalna kolesca obrabljena in jih je potrebno zamenjati. Za to vam nudimo nadomestni komplet. Prosimo, povežite se z našo servisno službo.

8 Odstranjevanje / recikliranje

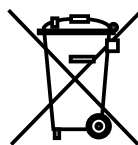

Električne in elektronske stare rabljene naprave pogosto vsebujejo še pomembne materiale, deloma pa tudi škodljive snovi, ki so bile potrebne za delovanje in varnost. Pri napačnem odstranjevanju ali ravnanju so lahko ti nevarni za

človeško zdravje in okolje. Starih rabljenih naprav nikoli ne odlagajte med običajne odpadke. Upoštevajte aktualno veljavne predpise in uporabite zbirna mesta za vračanje in recikliranje električnih in elektronskih starih rabljenih naprav. Tudi ves embalažni material odstranite okolju prijazno.

9 Obseg dobave

- Uničevalec dokumentov je v celoti sestavljen in zapakiran v karton
- Priključni vodnik na omrežje
- 5 vrečk za razrezani material
- 1 vreča za zgoščenke za stroje s širino reza 4,5x30 mm
- 1 steklenička specialnega olja za rezalni blok (50 ml)
- 1 USB ključ
- Navodilo za uporabo

Oprema

- 10 vrečk za razrezani material naroč. št. 1.330.995.100
- Specialno olje za rezalni blok (250 ml) naroč. št. 1.235.997.403

Za naslove servisnih služb glejte stran 224.

10 Tehnični podatki

Način rezanja	Rezanje kosov		
Velikost rezanja (mm)	4,5 x 30	1,9 x 15	0,78 x 11
Varnostna stopnja DIN 66399	P-4 / O-3 T-4 / E-3 F-1	P-5 / T-5 E-4 / F-2	P-6 / F-3
Učinek rezanja* (listov) DIN A4	70 g/m ² 80 g/m ²	17 - 19 14 - 16	11 - 13 9 - 11
Teža	27 kg		
Hitrost rezanja	65 mm/s		
Delovna širina	240 mm		
Priključek	230 V, 50 Hz	110 V - 120 V, 60 Hz	220 V, 60 Hz
Moč maks.	500 W		
Poraba energije v načinu pripravljenosti	< 2 Wh		
Način obratovanja	Neprekinjeno obratovanje		
Pogoji okolice med obratovanjem: Temperatura relativna vlažnost zraka nadmorska višina	-10 °C do +25 °C maks. 90 %, se ne kondenzira maks. 2.000 m		
Dimenzije DxŠxV (mm)	497 x 491 x 1002		
Prostornina sprejemne posode	82 l		
Nivo hrupnosti (Prosti tek / pod obremenitvijo)	56 dB (A) / 59 - 63 dB (A)		
A- ocenjena jakost zvoka (LWAd v prostem teku)	67,3 dB		

* Maks. število listov (DIN A4, 70 g/m² oz. 80 g/m²), dodanih vzdolžno, ki se razrežejo v enem prehodu. Ugotavljanje navedenih podatkov o kapaciteti poteka z novim naoljenim rezilom in hladnim motorjem. Šibkejša omrežna napetost ali druga omrežna frekvenca, kot je navedeno, lahko povzroči manjšo kapaciteto in povečan hrup pri delovanju. Glede na strukturo in lastnosti papirja in na način dodajanja lahko kapaciteta odstopa.



Uničevalec listin izpolnjuje zadevne harmonizirane predpise Evropske unije:

- Direktiva 2014/35/EU o nizki napetosti
- Direktiva 2014/30/EU o elektromagnetni združljivosti
- Direktiva 2011/65/EU (RoHS)

EU izjavo o skladnosti lahko zahtevate pri proizvajalcu.

1 Szimbólumok magyarázata és biztonsági útmutatások

A biztonsági-, és figyelmeztető útmutatások olyan helyzeteket jelölnek, melyekben személyi sérülés és anyagi kár keletkezhet, valamint leírják a veszély elhárításának módjait.

A figyelmeztető háromszög  a **FIGYELMEZTETÉS** jelzőszóval és a szürke háttérű szöveggel súlyos, akár életveszélyes sérüléssel járó veszélyre utal.

FIGYELEM

lehetséges anyagi károokra utal.

Az *megjegyzés*

a gép hatékony üzemeltetésére vonatkozó információkat jelöli, veszélyre nem utal.

Biztonsági tudnivalók



A gép használatba vétele előtt olvassa el a kezelési útmutatót, őrizze meg későbbi használatra, és adja tovább a későbbi felhasználóknak.

Vegye figyelembe az iratmegsemmisítőn található valamennyi biztonsági megjegyzést.



Sérülésveszély az éles kések által!

Tilos belenyúlni a papírbeadagoló nyílásba.



Sérülésveszély behúzóadás által!

Ügyeljen arra, hogy hosszú haj, laza öltözék, nyakkendő, sál, nyak- és karlánc stb. ne kerüljön a papíradagoló nyílásának közelébe. Ne semmisítsen meg a készülékben hurkolódásra



hajlamos anyagot, pl. szalagot, zsineget, műanyag fóliát stb.

Veszélyek gyermekek és más személyek számára!



A gépet nem használhatják olyan személyek (beleértve a 14 év alatti gyermekeket is), akik korlátozott fizikai, érzékelési vagy szellemi képességekkel, illetve

nem megfelelő tapasztalattal és/vagy tudással rendelkeznek. Ez alól kivétel, ha egy biztonságért felelős személy felügyeli ezeket a személyeket, vagy ha megkapták a készülék használatához szükséges utasításokat. A gyermekekre felügyelni kell, hogy ne játszhassanak a készülékkel.

Ne hagyja az iratmegsemmisítőt felügyelet nélkül bekapcsolva.

Áramütés általi veszélyeztetés**Veszélyes hálózati feszültség!**

A készülék helytelen használata áramütéshez vezethet.

- Rendszeresen ellenőrizze a készülék és a kábel sérülésmentességét.

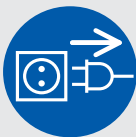

Kapcsolja ki az iratmegsemmisítőt károsodás vagy nem üzemszerű működés, valamint áthelyezés vagy tisztítás esetén, és húzza ki a hálózati csatlakozót.

- Kerülje víz iratmegsemmisítőbe történő bejutását. Ne merítse vízbe se a hálózati kábelt, se a hálózati csatlakozót. Ne érintse meg a hálózati csatlakozót nedves kézzel.
- A hálózati csatlakozót ne a kábelnél fogva húzza ki a csatlakozóaljzatból, mindig a hálózati csatlakozót fogja meg.

2 Rendeltetésszerű használat, garancia

Ellenőrizze a készülék hátoldalán található adattáblán, hogy milyen vágási szélességre és hálózati feszültségre lett tervezve az iratmegsemmisítő, valamint ügyeljen a használati útmutató vonatkozó pontjaira.

Az iratmegsemmisítő kizárólag papírok megsemmisítésére alkalmas. Ezenkívül vágási módtól függően az alábbi tárgyak csekély mennyiségben megsemmisíthetők:

Vágási méret (mm)	4,5x30	1,9x15
Hitelkártyák	•	•
CD-k	•	

Ezt az anyagot ne a papírkazettával adagolja be.

A robusztus aprítókészülék tűzógép- és gémkapcsokra érzéketlen. Az automata beadagoló-berendezés használata esetén a papírban nem lehetnek kapcsok. Az automata beadagoló tárban lévő papír nem tartalmazhat kapcsokat.

Az iratmegsemmisítőre vonatkozó jótállás 3 év. Az iratmegsemmisítő HSM acél vágótengelyeire a szavatosságtól függetlenül, a készülék teljes élettartamára vonatkozó garancia vonatkozik (HSM Lifetime Warranty). Kivételt képeznek ez alól a 0,78x11 mm-es vágásszélességű iratmegsemmisítők. A kopásra ill. a szakszerűtlen kezelésemből valamint harmadik személyek általi beavatkozásokból eredő károsodásokra sem a jótállás, sem a garancia nem vonatkozik. A papírkazetta behúzóörgői kopóalkatrészek.

A HSM pótalkatrészek szállítását jelen modell gyártásának megszüntetésétől számított legfeljebb 10 évig biztosítja.

3 Áttekintés

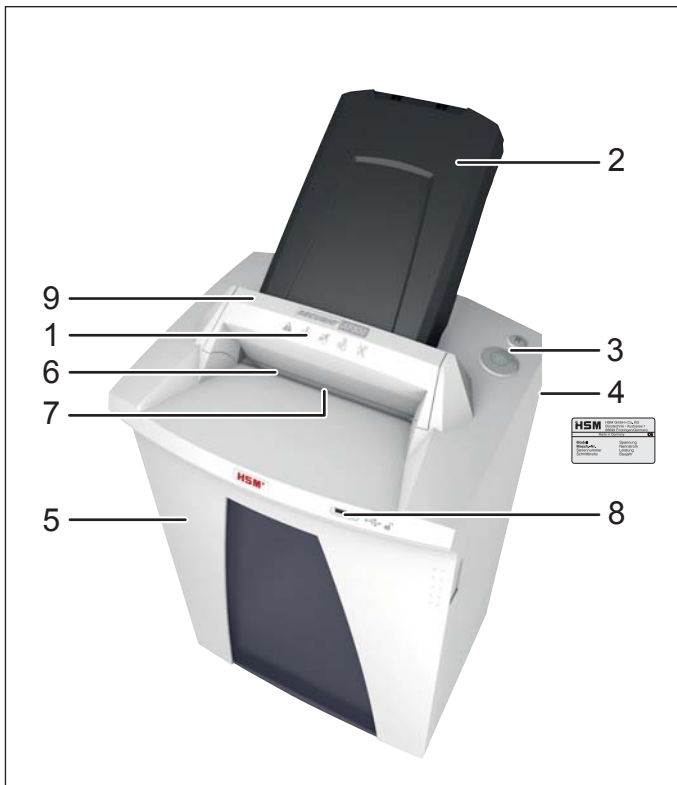

- 1 Biztonsági tudnivalók
- 2 Papírkazetta, Automata beadagoló tároló
- 3 Kezelő- és kijelzőegység
- 4 Adattábla
- 5 Ajtó
- 6 Adagolónyílás
- 7 Fénysorompó
- 8 USB-aljzat
- 9 Biztonsági elem

Kezelő- és kijelzőelemek

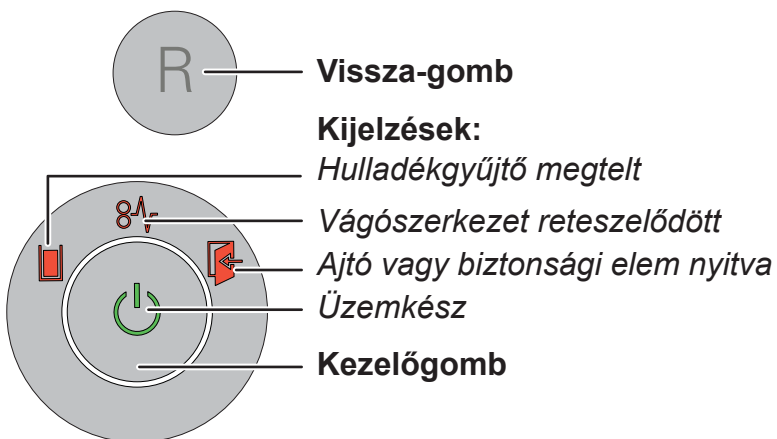

4 Üzembe helyezés



FIGYELMEZTETÉS

Veszélyes hálózati feszültség!



A készülék helytelen használata áramütéshez vezethet.

- Csak száraz, beltéri helyiségekben használja a készüléket. Soha ne használja nedves helyiségekben vagy esőben.
- Tartsa távol a készüléket, a hálózati csatlakozót és a hálózati kábelt nyílt lángoktól és forró felületektől. A szellőzéseknek szabadon kell maradniuk, és az iratmegsemmisítőnek legalább 5 cm távolságra kell lennie a faltól vagy a bútoroktól.
- Ügyeljen arra, hogy a hálózati csatlakozó könnyen elérhető legyen.
- A hálózati csatlakozódugó csatlakoztatása előtt ellenőrizze, hogy az elektromos hálózat feszültsége és frekvenciája megegyezik-e az adattábla adataival.

Szerelje fel a papírkazettát:

- Hajtsa előre a biztonsági elemet.
- A papírkazetta egy külön kartondobozba van csomagolva. Vegye ki a kazettát.



Kissé nyissa fel a papírkazetta fedelét, helyezze be a kazettát a vezetősínbe és nyomja le egészen addig, amíg a kazetta a helyére nem pattan.

- Zárja le a papírkazetta fedelét és hajtsa vissza hátra a biztonsági elemet.
- Csatlakoztassa az iratmegsemmisítő hátoldalához a melléklet hálózati kábelt és a hálózati csatlakozót csatlakoztassa egy szabályszerűen telepített dugaszolóaljzathoz.

5 Kezelés

Az iratmegsemmisítő bekapcsolása

- Állítsa az iratmegsemmisítő hátoldalán lévő hálózati kapcsolót „I” állásba.
- Nyomja meg a kezelőgombot.
- Az „Üzemkész” kijelző világít.

Papír megsemmisítése

Az iratmegsemmisítő elindul, ha papírt helyez az adagolónyílásba, vagy automatikus behúzási funkcióval is használhatja a készüléket. Az automata beadagolásos kötegfeldolgozás során lehetőség van papír, vagy CD-k kézi beadagolására is.

1. A papír közvetlen behelyezése az adagolónyílásba



Papír bevezetésekor a fény sorompó automatikusan indítja a vágószerkezetet.

- 2 másodperccel az után, hogy a papír-bevezető nyílásban a fény sorompó újból szabaddá válik, a

vágószerkezet automatikusan kikapcsol és az iratmegsemmisítő üzemkész állapotba áll.

2. A papír automatikus beadagolása a papírkazettával

Az iratmegsemmisítő fel van szerelve egy automatikus adagolóberendezéssel (Auto-feed), amely akár 500 papírlap kezelésére is képes. A lezárható papírkazetta megakadályozza, hogy az aprítási művelet közben illetéktelenek hozzáférjenek a megsemmisítendő dokumentumokhoz. A megsemmisítés befejezésekor az gép ismét készenléti üzemmódba kapcsol.



FIGYELMEZTETÉS Sérülésveszély!



A megsemmisítési művelet közben a papírkazetta behúzógörgői akkor is forognak, ha a fedél nyitva van. Ügyeljen arra, hogy hosszú haj, laza öltözék, nyakkendő, sál, nyak- és karlácnc stb. ne kerüljön a görgők közelébe.

Papír behelyezése a papírkazettába



Hajtsa előre a biztonsági elemet (1) és nyissa fel a papírkazetta fedelét (2).

Megjegyzés

Ha nincsen papír a kazettában, akkor a csapófedél nincs reteszelve.

- Világít a „Ajtó vagy biztonsági elem nyitva” jelzés.

- Helyezze be a megsemmisítendő papírt (max. 500 lap, 80 g/m²) a kazettába.

FIGYELEM: A papír nem tartalmazhat gémkapcsokat, vagy fűzőkapcsokat.

- Zárja le a fedelet és hajtsa vissza hátra a biztonsági elemet.
- Kialszik a „Ajtó vagy biztonsági elem nyitva” jelzés.
- Beindul a vágószerkezet.

A papírkazetta reteszelése

A papírkazettához kulcsként a melléklet USB-tároló, vagy bármely más kereskedelmi forgalomban kapható USB-tároló használható.

Miután behelyezte a kazettába a megsemmisítendő papírt, reteszelheti a kazettát.

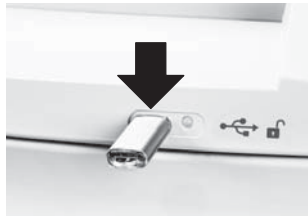

Illessze be az USB-tárolót az iratmegsemmisítő első oldalán lévő csatlakozóaljzatba.

- Az USB-tároló kihúzását követően a papírkazetta fedele reteszelődik. Így a dokumentumok védve vannak az illetéktelen hozzáféréstől. Az iratmegsemmisítő csak akkor indul el, ha kihúzta az USB-tárolót.

A reteszeléskor az iratmegsemmisítő elektronikus vezérlése egy véletlenszerűen generált számot tartalmazó fájlt ír rá az USB-tárolóra. Ezért ez a tároló csak **az adott** iratmegsemmisítő kazettájának nyitására használható.

Megjegyzés

Minden reteszelési műveletkor a készülék felülírja a tárolóra mentett véletlen számot. Ezért a tárolót csak akkor használja egy másik AF500-iratmegsemmisítőhöz, ha a papírkazetta üres, vagy nincs reteszelve.

A melléklet tárolón kívül más, kereskedelmi forgalomban kapható USB-tárolókat is használhat erre a célra.

Amennyiben a reteszeléshez használt tároló már nem hozzáférhető, vagy meghibásodik és ezért a kazettát már nem lehet kinyitni, kérjük forduljon ügyfélszolgálatunkhoz.

Megjegyzés

Miután a készülék a kazettában lévő összes papírt megsemmisítette, a reteszelés automatikusan megszűnik akkor is, ha nem illesztette be az USB-tárolót.

További papírok behelyezése, vagy papírtorlódás megszüntetés céljából a papírkazetta a megsemmisítési művelet közben is kinyitható.

- A kazetta reteszelésének feloldásához illessze be a tárolót az USB-csatlakozóaljzatba.
- Hajtsa előre a biztonsági elemet és nyissa fel a papírkazetta fedelét.

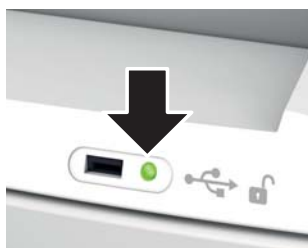

Az USB-csatlakozóaljzat melletti jelző LED tájékoztat a papírkazetta állapotáról:

Jelző LED	Állapot
folyamatos zöld fény	A kazettában van papír, de kinyitható.
pirosan villog	Be van illesztve az USB-tároló, a kazetta reteszelése folyamatban van.
folyamatos piros fény	A kazettában papír van és reteszelve van.
zölden villog	Be van illesztve az USB-tároló, a kazetta reteszelés feloldása folyamatban van.
a LED nem világít	A kazettában nincs papír és kinyitható.

CD-k és hitelkártyák aprítása

CD-k csak 4,5x30 mm méretűre, bankkártyák csak 4,5x30 mm és 1,9x15 mm méretűre apríthatók fel



FIGYELMEZTETÉS

Sérülésveszély szilánkok által!

Az anyagfajtától függően a CD-k megsemmisítésekor szilánkok képződhetnek.

- Ezért viseljen védőszemüveget.



- Egyszerre csak egy CD/DVD-t vagy kártyát helyezzen be az adagolónyílás középsébe. Ezeket az anyagokat ne a papírka-zettával adagolja be.



Megjegyzés

A felaprított anyag típus szerinti különválasztásához 4,5x30 mm aprítási méretű gépek esetében be kell

helyezni a mellékelt CD-zsákot.

Kérjük, ügyeljen környezetére és a különböző anyagokat külön ártalmatlanítsa.

Az iratmegsemmisítő kikapcsolása

- Nyomja meg a kezelőgombot.
- Az „Üzemkész“ kijelző kialszik.
- Állítsa az iratmegsemmisítő hátoldalán lévő hálózati kapcsolót „0“ állásba.

További működésmódok

- **Folyamatos üzemmód**

Alkalmazás: Nagyobb mennyiségű papír megsemmisítése

Működés: A vágószerkezet megszakítás nélkül működik.

Ha 2 percre nem kerül anyag az iratmegsemmisítőbe, akkor a vágószerkezet kikapcsol és az iratmegsemmisítő üzemmész állapotba áll.

Indítás: Nyomja meg a kezelőgombot 4 másodperc hosszan.

Idő előtti megszakítás: Nyomja meg a kezelőgombot.



- **Készenléti állapot**

Működés: Az utolsó papírbevezetést követő 2 perc múltán automatikusan valamennyi szükségtelen fogyasztó kikapcsol.

Az „Üzemkész“ állapot kijelzője rendszeres időközönként felvillan.

Papír bevezetésénél az iratmegsemmisítő önműködően elindul.

6 Hibaelhárítás

Kijelzés	Üzemzavar	Üzemzavar megszüntetése
-	A motor állandóan jár, anélkül hogy papírt húzna be a tárolóból.	Papírtorlódás az automata beadagoló tárban A kiváltó ok legtöbb esetben a papírkötegetben lévő gémkapocs, vagy fűzőkapocs. <ul style="list-style-type: none"> • Ha le van zárva a kazetta, akkor illessze be az adattárolót az USB-aljzatba. • Hajtsa előre a biztonsági elemet és nyissa fel a papírkazetta fedelét. • Távolítsa el a kapcsokat a papírból és helyezze vissza a köteget.
 Állandó fény	Papírtorlódás	Egyszerre túl sok papírt vezetett be az iratmegsemmisítőbe. <ul style="list-style-type: none"> ➤ A vágószerkezet néhány másodpercig visszafelé forog és kitolja a papírt. • Adott esetben nyomja meg az „R” vissza-gombot a papírköteget kivétele érdekében. • Felezze meg a papírköteget. • Adagolja a papírokat egymás után.
	A motor nem jár.	<ul style="list-style-type: none"> ➤ 2 percnél hosszabb ideje fennáll az automata beadagoló tárolóban lévő papírtorlódás. A hibaelhárítást lásd fent. ➤ Ha a motor folyamatosan jár, mivel pl. állandóan papírdarab, vagy por szakítja meg a beadagolónyílás fotocelláját, akkor a motor 60 perc után kikapcsol.
	Túlterhelés	<ul style="list-style-type: none"> • A motor túl lett terhelve. Az iratmegsemmisítő újbóli használata előtt várjon körülbelül 15-20 percet, hogy a berendezés lehűljön.
Villogó fény	Általános üzemzavar-jelző	<ul style="list-style-type: none"> • A papírmegsemmisítés során hiba történt. Húzza ki a papírt az adagolónyílásból annyira, hogy a fényzorompó szabaddá váljon.
	Megtelt a hulladékgyűjtő	<ul style="list-style-type: none"> • Ürítse ki a hulladékgyűjtőt. <p>Megjegyzés Ha a tartály kivétele előtt röviden megnyomja a visszafordító gombot, akkor ezzel visszahúzhatja az apríték egy részét a vágószerkezetbe és az nem esik bele az iratmegsemmisítő belsejébe.</p>
	Ajtó vagy biztonsági elem nyitva	<ul style="list-style-type: none"> • Zárja be az ajtót. • Hajtsa hátra a biztonsági elemet.

7 Tisztítás és karbantartás



FIGYELMEZTETÉS

Veszélyes hálózati feszültség!



A készülék helytelen használata áramütéshez vezethet.

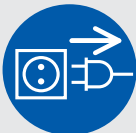

Áthelyezés előtt kapcsolja ki az iratmegsemmisítőt és húzza ki a hálózati csatlakozódugót.

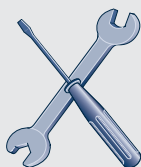

A burkolatelemek eltávolításával járó szervizmunkákat csak a HSM-vevőszolgálat, illetve szerződéses partnereink szerviztechnikusai végezhetik. Vevőszolgálat címe; lásd 224. oldal.

Csak puha kendővel és kímélő szappanos vízzel tisztítsa az iratmegsemmisítőt. Eközben nem kerülhet víz a berendezésbe.



Olajozza meg az aprító-készüléket gyengülő aprítási teljesítmény és megnövekedett zaj esetén, illetve az

aprítéktartály minden ürítésekor. Ehhez csak speciális HSM aprítóblokk-olajat használjon:

- Fecskendezze a speciális olajat a papíradagolón keresztül a vágótengelyre teljes szélességében.
- Folyamatosan járassa a vágóművet papírbevezetés nélkül kb. 10 mp-ig.
- A papírpor és az apró szemcsék leoldódnak.

Ha a papír adagolása a papíradagolóból a vágószerkezet felé bizonytalanává válik, akkor el vannak kopva a behúzógörögök és ezeket ki kell cserélni. Erre a célra egy cserekeszletet kínálunk. Kérjük, lépjen kapcsolatba ügyfélszolgálatunkkal.

8 Ártalmatlanítás / újrahasznosítás

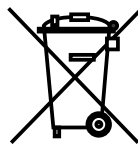

Az elektromos és elektronikus berendezések hulladékai még gyakran tartalmaznak értékes anyagokat, de részben olyan káros anyagokat is, amelyek a működéshez és a biztonsághoz voltak szükségesek. Helytelen ártalmatlanítás vagy kezelés esetén ezek az emberi szervezetre és a környezetre veszélyesek lehetnek. A berendezések hulladékait soha ne tegye a tovább már nem hasznosítható hulladékok közé. Vegye figyelembe az érvényes előírásokat; az elektromos és elektronikus berendezések hulladékainak visszaidéskészítése és hasznosítása céljából vegye igénybe a kijelölt gyűjtőhelyeket. A csomagolóanyagokat is a környezetet nem károsító módon ártalmatlanítsa.

9 A szállítmány tartalma

- Iratmegsemmisítő, csatlakoztatásra kész állapotban, dobozba csomagolva
- Hálózati csatlakozóvezeték
- 5 db aprítékzsák
- 1 CD-zsák 4,5x30 mm aprítási méretű gépekhez
- 1 üveg (50 ml) különleges olaj az aprítóblokkhoz
- 1 USB-adattároló
- Üzemeltetési útmutató

Tartozékok

- 10 db aprítékzsák
cikkszám: 1.330.995.100
- Speciális aprítóblokk-olaj (250 ml)
cikkszám: 1.235.997.403

Vevőszolgálat címe; lásd 224. oldal.

10 Műszaki adatok

Vágási mód	Apróra vágás		
Vágási méret (mm)	4,5 x 30	1,9 x 15	0,78 x 11
Biztonsági fokozat DIN 66399	P-4 / O-3 T-4 / E-3 F-1	P-5 / T-5 E-4 / F-2	P-6 / F-3
Vágási teljesítmény* (lap) DIN A4	70 g/m ² 80 g/m ²	17 - 19 14 - 16	11 - 13 9 - 11
Súly	27 kg		
Vágási sebesség	65 mm/s		
Munkaszélesség	240 mm		
Hálózati csatlakozás	230 V, 50 Hz	110 V - 120 V, 60 Hz	220 V, 60 Hz
Teljesítmény max. lapszámnál	500 W		
Energiafogyasztás készenléti állapotban	< 2 Wh		
Üzem mód	Folyamatos üzem		
Üzem közbeni környezeti feltételek: Hőmérséklet Relatív páratartalom Tenger feletti magasság	-10 °C ... +25 °C max. 90%, nem lecsapódó max. 2.000 m		
Méreték SZ x H x M (mm)	497 x 491 x 1002		
A gyűjtőtartály űrtartalma	82 l		
Hangnyomásszint (üresjárat / teljes terhelés)	56 dB (A) / 59 - 63 dB (A)		
„A” súlyozású hangteljesítményszint (LWAd üresjáratban)	67,3 dB		

* Az egy menetben vágni kívánt, hosszanti irányban bevezetett lapok (DIN A4, 70 g/m², ill. 80 g/m²) maximális száma. A megadott teljesítményadatok meghatározása új, olajozott vágómű és hideg motor mellett történik. A megadottnál alacsonyabb hálózati feszültség vagy eltérő hálózati frekvencia kisebb lapteljesítményt és nagyobb működési zajt okozhat. A papír minőségétől és tulajdonságaitól, valamint a bevezetés jellegétől függően a lapteljesítmény eltérhet.



Az iratmegsemmisítő megfelel az Európai Unió alábbi harmonizált előírásainak:

- A 2014/35/EU kifeszültségű irányelv
- 2014/30/EU elektromágneses összeférhetőségre vonatkozó irányelv
- 2011/65/EU RoHS irányelv

Az EU-megfelelőségi nyilatkozat a gyártótól igényelhető.

1 Explicitarea simbolurilor și indicațiilor de securitate

Indicațiile de securitate și de avertizare indică situațiile în care sunt posibile vătămări de persoane sau prejudicii materiale și desemnează măsuri pentru evitarea pericolelor.

Semnul de pericol  cu cuvântul de semnalizare **AVERTIZARE** și textul pe fond gri aflat în spate vă avertizează împotriva leziunilor grave până la pericol de moarte.

ATENȚIE

vă indică posibile pagube materiale.

Indicație

indică informații pentru o funcționare eficientă a mașinii fără risc de pericol.

Indicații de securitate



Înainte de punerea în funcțiune a mașinii, citiți manualul de exploatare păstrați-l pentru utilizare ulterioară și predați-l noilor utilizatori atunci când înstrăinați mașina. Acordați atenție tuturor indicațiilor de securitate amplasate pe distrugătorul de documente.



Pericol de vătămare datorită cuțitelor ascuțite!

Nu introduceți mâna niciodată în fanta de alimentare cu hârtie.



Pericol de accidentare prin atragere în interior!

Nu aduceți părul lung, hainele largi, cravatele, fularele, lăntișoarele de gât și mână etc. în zona deschiderii pentru intrarea hârtiei. Nu distrugeți material care tinde să formeze ochiuri, de ex. benzi, șnururi, folie de plastic.



Pericole pentru copii și alte persoane!



Mașina nu are voie să fie utilizată de persoane (inclusiv copii sub 14 ani) cu aptitudini fizice, senzoriale sau intelectuale limitate sau cu experiență scăzută și / sau cunoștințe deficitare, exceptând cazul în care ele sunt supravegheate de o persoană competentă pentru siguranța lor sau au primit de la aceasta dispoziții privind folosirea aparatului. Copiii trebuie supravegheați, pentru a vă asigura că nu se joacă cu aparatul.

Nu lăsați distrugătorul de documente să pornească nesupravegheat.

Pericol provocat de curentul electric**Tensiune de rețea periculoasă!**

Lucrul greșit cu mașina poate duce la electrocutare.

- Verificați regulat dacă aparatul și cablul au deteriorări.

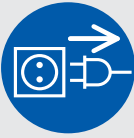

În cazul deteriorării sau al unei funcționări incorecte, precum și înainte de schimbarea locului sau la curățare, deconectați distrugătorul de documente și scoateți fișa de rețea.

- Evitați ca apa să ajungă în distrugătorul de documente. Nu scufundați nici cablul de rețea, nici fișa de rețea în apă. Nu apucați niciodată fișa de rețea cu mâini umede.
- Nu trageți niciodată fișa de rețea din priză de cablul de alimentare, ci apucați întotdeauna de fișa de rețea.

2 Utilizarea conform destinației, garanția producătorului

Examinați pe plăcuța de fabricație de pe partea posterioară a aparatului, pentru ce lățime de tăiere și tensiune a rețelei este conceput distrugătorul dumneavoastră de documente și respectați punctele referitoare la acestea din manualul de exploatare.

Distrugătorul de documente este destinat exclusiv distrugerii hârtiei. În funcție de tipul de tăiere, se pot distruge în afară de acestea cantități mici din următoarele materiale:

Lățimea de tăiere (mm)	4,5x30	1,9x15
Cărți de credit	•	•
CD-uri	•	

Nu alimentați acest material prin caseta pentru hârtie.

Aparatul solid de tăiat nu este sensibil la agrafele de caiet sau de birou. Exclusiv la utilizarea dispozitivului de alimentare automat este interzis ca hârtia să conțină clame. Hârtia din magazia Autofeed nu are voie să conțină cleme.

Perioada de garanție acordată de producător pentru distrugătorul de documente este de 3 ani. Pe toată durata de serviciu a aparatului este valabilă o garanție pentru produs independentă de garanția legală pentru axele de tăiere din oțel masiv ale distrugătoarelor de documente HSM (HSM Lifetime Warranty). Excepție fac distrugătoarele de documente cu lățimea de tăiere 0,78x11 mm. Uzura, deteriorările produse ca urmare a utilizării neconforme cu destinația, ca și intervențiile unei terțe părți, nu fac obiectul garanției producătorului sau vânzătorului. Rolele de atragere în mașină a casetei pentru hârtie sunt piese de uzură.

HSM asigură livrarea pieselor de schimb până la 10 ani după încetarea producției acestui model.

3 Vedere generală

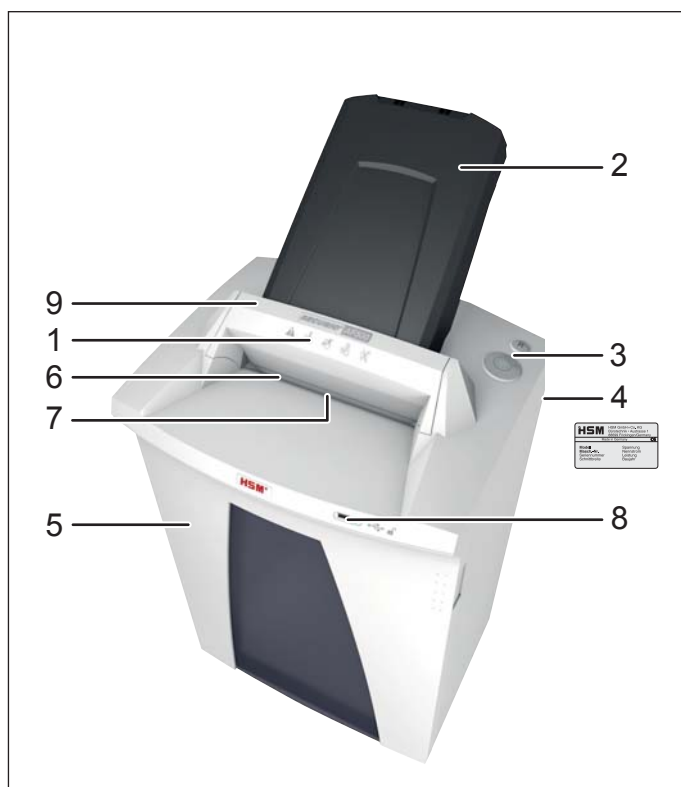

- 1 Indicații de securitate
- 2 Casetă pentru hârtie, Magazie Autofeed
- 3 Unitatea de operare și de afișare
- 4 Plăcuța de fabricație
- 5 Ușă
- 6 Deschiderea de introducere
- 7 Bariera fotoelectrică
- 8 Bucșa USB
- 9 Elementul de siguranță

Elementele de operare și de afișare

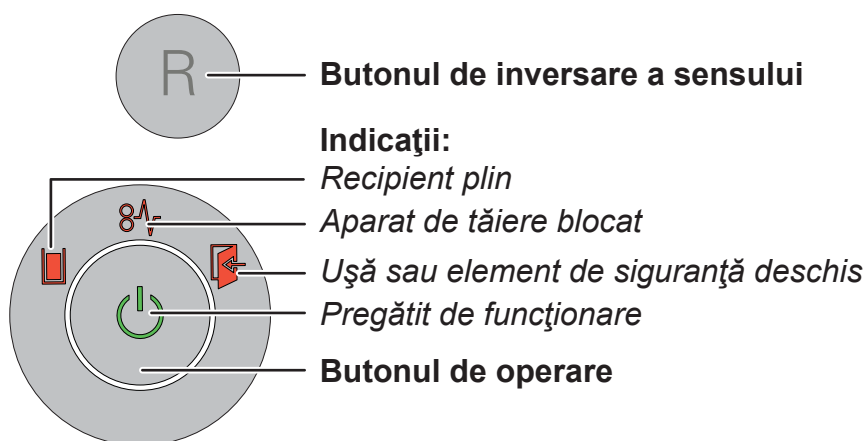

4 Punere în funcțiune



AVERTIZARE

Tensiune de rețea periculoasă!



Lucrul greșit cu mașina poate duce la electrocutare.

- Folosiți aparatul numai în încăperi uscate. Nu îl utilizați niciodată în spații umede sau în ploaie.
- Țineți aparatul, fișa de rețea și cablul de rețea departe de surse deschise de foc și de suprafețe fierbinți. Fantele de aerisire trebuie să fie libere și trebuie respectată o distanță de min. 5 cm față de perete sau de mobilă.
- Aveți în vedere ca fișa de rețea să fie ușor accesibilă.
- Înainte de introducerea fișei, verificați dacă tensiunea și frecvența rețelei dumneavoastră coincid cu datele de pe plăcuța de fabricație.

Montați caseta pentru hârtie:

- Rabatați spre înainte elementul de siguranță.
- Caseta pentru hârtie este ambalată într-un carton separat. Extrageți caseta.



Deschideți puțin capacul casetei pentru hârtie, așezați caseta în ghidaj și apăsați în jos până la înclichetarea casetei.

- Închideți capacul casetei pentru hârtie și rabatați elementul de siguranță din nou spre înapoi.
- Racordați cablul de rețea livrat la partea posterioară a distrugătorului de documente și introduceți fișa de rețea într-o priză instalată în conformitate cu prescripțiile.

5 Utilizarea

Pornirea distrugătorului de documente

- Fixați întrerupătorul de rețea de pe partea posterioară a distrugătorului de documente în poziția „I”.
- Apăsați butonul de operare.
- Indicatorul „Pregătit de funcționare” se aprinde.

Distrugerea hârtiei

Puteți distruge hârtia introducând-o direct în deschiderea de introducere sau folosind tragerea automată în mașină. În timpul prelucrării topului în Autofeed este posibil, să alimentați hârtia sau CD-urile manual.

1. Introducerea hârtiei direct în deschiderea de introducere



La alimentarea cu hârtie, bariera fotoelectrică pornește automat aparatul de tăiere.

- La aprox. 2 s după ce deschiderea de intrare a hârtiei este din nou liberă, distrugătorul de documente

se deconectează automat și trece în starea pregătită de funcționare.

2. Alimentarea automată cu hârtie prin caseta pentru hârtie

Distrugătorul de documente este echipat cu un dispozitiv de alimentare automat (auto-feed) care poate prelua până la 500 folii de hârtie. Caseta pentru hârtie care poate fi închisă împiedică accesul neautorizat la documentele de distrus pe parcursul procesului de mărunțire. După încheierea distrugerii, mașina intră din nou în disponibilitate.



AVERTIZARE

Pericol de accidentare!

Rolele de atragere în mașină din caseta pentru hârtie funcționează pe parcursul procesului de distrugere și dacă capacul este deschis. Nu aduceți părul lung, hainele largi, cravatele, fularele, lăntișoarele de gât și mână etc. în domeniul rotelor.



Depunerea hârtiei în casetă



Rabatați elementul de siguranță spre înainte (1) și deschideți capacul casei pentru hârtie (2).

Indicație

Clapeta se deblochează când nu se mai află hârtie în casetă.

- Afișajul „Ușă sau element de siguranță deschis” se aprinde.
- Depuneți hârtia care trebuie distrusă (max. 500 folii, 80 g/m²) în casetă.

ATENȚIE: Hârtia nu are voie să conțină capse sau agrafe de birou.

- Închideți capacul și rabatați elementul de siguranță spre înapoi.
- Afișajul „Ușă sau element de siguranță deschis” se stinge.
- Aparatul de tăiat pornește.

Blocarea casetei pentru hârtie

Cheia dumneavoastră pentru caseta pentru hârtie este stick-ul USB din pachetul de livrare sau oricare alt stick USB uzual din comerț.

După ce ați depus hârtia care trebuie distrusă în casetă, puteți bloca caseta.

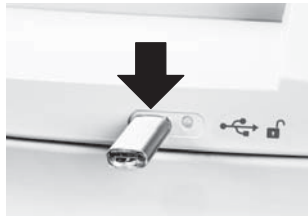

Introduceți stick-ul USB în bucușă la partea frontală a distrugătorului de documente.

- După extragerea stick-ului USB, capacul casetei pentru hârtie se blochează. Documentele sunt protejate împotriva accesului neautorizat. Distrugătorul de documente pornește doar după ce stick-ul USB a fost extras.

Pe stick-ul USB a fost scris un fișier cu un număr aleator la blocarea prin sistemul de comandă electronic a distrugătorului de documente. De aceea, acest stick este utilizabil numai pentru deschiderea casetei **acestui** distrugător de documente.

Indicație

Fiecare proces de blocare suprascrie numărul aleator salvat pe stick. De aceea, utilizați stick-ul la un alt distrugător de documente AF500 doar atunci când caseta pentru hârtie este goală sau deblocată.

Puteți utiliza în afara stick-ului din pachetul de livrare și alte stick-uri USB uzuale din comerț.

Dacă stick-ul utilizat pentru blocare nu mai este disponibil sau este defect și caseta pentru hârtie nu mai poate fi deschisă, vă rugăm să vă adresați serviciului nostru pentru clienți.

Indicație

După ce a fost distrusă toată hârtia din casetă, blocarea se declanșează automat și dacă nu este introdus un stick USB.

Pentru a depune în continuare hârtie sau a înlătura o aglomerare de hârtie, puteți deschide caseta pentru hârtie și pe parcursul procesului de distrugere.

- Introduceți stick-ul în bucușă USB pentru deblocarea casetei.
- Rabatați elementul de siguranță spre înainte și deschideți capacul casetei pentru hârtie.



Afișajul cu LED-uri de lângă bucușă USB vă informează în legătură cu starea casetei pentru hârtie:

Afișajul cu LED-uri	Stare
Lumină verde de durată	Caseta este umplută cu hârtie, poate fi însă deschisă.
Lumină roșie intermitentă	Stick-ul USB este introdus, caseta este blocată.
Lumină roșie de durată	Caseta este umplută cu hârtie și blocată.
Lumină verde intermitentă	Stick-ul USB este introdus, caseta este blocată.
LED-ul nu se aprinde	Caseta nu conține hârtie și poate fi deschisă.

Mărunțirea CD-urilor și cărților de credit

CD-uri numai în dimensiunea de tăiere 4,5x30 mm, cărți de credit numai în dimensiunile de tăiere 4,5x30 mm și 1,9x15 mm



AVERTIZARE

Pericol de accidentare prin apariția de așchii!



În funcție de tipul de material, la distrugerea CD-urilor se pot forma așchii.

- De aceea, purtați ochelari de protecție.



- Introduceți numai câte un CD/DVD sau card în centrul deschiderii de introducere. Nu alimentați aceste materiale prin caseta pentru hârtie.



Indicație

Pentru o bună separare pe sortimente a materialului tocat, la mașinile cu dimensiune de tăiere 4,5x30 mm

puteți utiliza sacul pentru CD-uri din pachetul de livrare.

Vă rugăm să acordați atenție protecției mediului și să eliminați ca deșeuri separate diferitele materiale.

Oprirea distrugătorului de documente

- Apăsați butonul de operare.
- Indicatorul „Pregătit de funcționare” se stinge.
- Fixați întrerupătorul de rețea de pe partea posterioară a distrugătorului de documente în poziția „0”.

Alte moduri funcționale

• Modul permanent

Aplicabilitate: distrugerea cantităților mai mari de hârtie

Funcționarea: aparatul de tăiere funcționează neîntrerupt.

Dacă timp de 2 minute nu se introduce material, aparatul de tăiere se deconectează și distrugătorul de documente trece în starea pregătită de funcționare.

Pornirea: apăsați butonul de operare timp de 4 secunde.

Întrerupere prematură: apăsați butonul de operare.



• Mod stand-by

Funcționarea: la 2 minute după ultima alimentare cu hârtie, toți consumatorii inutili sunt deconectați automat.

Indicatorul „Pregătit de funcționare” se aprinde intermitent la intervale regulate.

La alimentarea cu hârtie, distrugătorul de documente pornește automat.

6 Remedierea avariilor

Indicator	Defecțiune	Remediarea defecțiunii
-	Motorul merge permanent fără să tragă hârtie din magazie.	<p>Blocajul hârtiei în magazia Autofeed</p> <p>Cauzele sunt de cele mai multe ori agrafe sau cleme în topul de hârtie.</p> <ul style="list-style-type: none"> • În caz că caseta s-a blocat, introduceți stick-ul în mufa USB. • Rabatați elementul de siguranță spre înainte și deschideți capacul casei pentru hârtie. • Îndepărtați clemele din hârtie și introduceți din nou topul.
 Lumina permanentă	Blocaj de hârtie	<p>Ați introdus prea multă hârtie dintr-odată.</p> <p>➤ Aparatul de tăiere rulează câteva secunde spre înapoi și împinge hârtia în afară.</p> <ul style="list-style-type: none"> • Dacă este cazul, apăsați și butonul de inversare a sensului „R”, pentru a extrage stiva de hârtie. • Împărțiți în două stiva de hârtie. • Introduceți hârtia succesiv.
	Motorul nu merge.	<p>➤ Blocajul hârtiei în magazia Autofeed persistă mai mult de 2 minute. A se vedea mai sus înlăturare avarii.</p> <p>➤ În caz că motorul merge continuu, dacă de exemplu bariera fotoelectrică din fanta de alimentare a fost permanent întreruptă de articole din hârtie sau praf, el se deconectează după 60 de minute.</p>
	Suprasolicitare	<ul style="list-style-type: none"> • Motorul a fost suprasolicitat. Înainte de repornire, lăsați distrugătorul de documente să se răcească aprox. 15 - 20 min.
Lumina intermitentă	Afișajul general al defecțiunilor	<ul style="list-style-type: none"> • În timpul distrugerii de hârtie a apărut o eroare. Scoateți hârtia din fanta de introducere, astfel încât bariera fotoelectrică să fie liberă.
	Recipientul pentru material tăiat este plin	<ul style="list-style-type: none"> • Goliți recipientul pentru material tăiat. <p>Indicație</p> <p>Dacă acționați un timp scurt butonul de inversare a sensului înainte de extragerea recipientului, o parte din materialul tăiat va fi tras înapoi în aparatul de tăiere și nu cade în compartimentul interior al distrugătorului de documente.</p>
	Ușă sau element de siguranță deschis	<ul style="list-style-type: none"> • Închideți ușa. • Rabatați elementul de siguranță spre înapoi.

7 Curățarea și întreținerea curentă



AVERTIZARE

Tensiune de rețea periculoasă!



Lucrul greșit cu mașina poate duce la electrocutare.

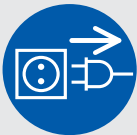

Înainte de schimbarea locului sau la curățare, opriți distrugătorul de documente și scoateți fișa de rețea.

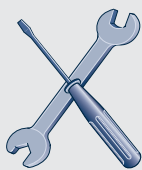

Lucrările de servisare corelate cu înlăturarea capacelor carcasei sunt permise numai serviciul pentru clienți HSM și tehnicienilor de service ai partenerilor noștri contractuali. Pentru adresele serviciului de asistență tehnică, a se vedea pagina 224.

Curățați distrugătorul de documente numai cu o cârpă moale și cu o soluție neagresivă, de săpun. Pătrunderea apei în aparat este interzisă.



Lubrificați cu ulei aparatul de tăiat în cazul în care randamentul de tăiere scade, dacă apar zgomote sau după fiecare

golire a recipientului pentru material tăiat. În acest scop, utilizați numai ulei special pentru blocul de tăiere HSM:

- Pulverizați ulei special pentru blocul de tăiere prin deschiderea de intrare a hârtiei pe întreaga lățime, pe axele de tăiere.
 - Lăsați aparatul de tăiere să funcționeze aprox. 10 s pe mod permanent fără alimentare cu hârtie.
- Se desprind praf de hârtie și particule.

Dacă hârtia din casetă nu mai este transportată în siguranță către aparatul de tăiat, rolele de atragere în mașină sunt uzate și trebuie înlocuite. În acest sens, vă oferim un kit de schimbare. Vă rugăm să intrați în legătură cu serviciul nostru pentru clienți.

8 Eliminarea ca deșeu / reciclarea

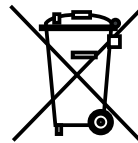

Aparatele electrice și electronice vechi conțin încă multe materiale valoroase, parțial însă și substanțe nocive care au fost necesare pentru funcționare și securitate. În caz de eliminare ca deșeu

sau manipulare greșite, acestea pot deveni periculoase pentru sănătatea omului și pentru mediu. Nu depuneți niciodată aparatele vechi la gunoiul menajer. Respectați prescripțiile actuale în vigoare și folosiți centrele de colectare pentru returnarea și valorificarea aparatelor electrice și electronice vechi. Depuneți și toate materialele ambalajului la un centru de preluare care respectă prescripțiile de mediu.

9 Pachetul de livrare

- Distrugător de documente pregătit de racordare, ambalat în cutie de carton
- Conductor de legătură la rețea
- 5 saci pentru material tăiat
- 1 sac pentru CD-uri pentru mașinile cu lățimea de tăiere 4,5x30 mm
- 1 flacon de ulei special pentru blocul de tăiere (50 ml)
- 1 stick USB
- Manual de exploatare

Accesorii

- 10 saci pentru material tăiat nr. comandă 1.330.995.100
- Ulei special pentru blocul de tăiere (250 ml) nr. comandă 1.235.997.403

Pentru adresele serviciului de asistență tehnică, a se vedea pagina 224.

10 Date tehnice

Tip de tăiere	Tăiere în particule		
Dimensiunea de tăiere (mm)	4,5 x 30	1,9 x 15	0,78 x 11
Treapta de siguranță DIN 66399	P-4 / O-3 T-4 / E-3 F-1	P-5 / T-5 E-4 / F-2	P-6 / F-3
Capacitatea de tăiere* (foi) DIN A4	70 g/m ² 80 g/m ²	17 - 19 14 - 16	11 - 13 9 - 11
Masa	27 kg		
Viteza de tăiere	65 mm/s		
Lățimea de lucru	240 mm		
Racord	230 V, 50 Hz	110 V - 120 V, 60 Hz	220 V, 60 Hz
Puterea la nr. max. de foi	500 W		
Consumul de energie în modul stand-by	< 2 Wh		
Regimul funcțional	Regim de funcționare permanentă		
Condiții ambiante în funcțiune: Temperatura Umiditatea relativă a aerului Altitudinea peste nivelul mării	-10 °C până la +25 °C max. 90 %, fără formare de condens max. 2.000 m		
Dimensiuni L x l x H (mm)	497 x 491 x 1002		
Volumul recipientului de colectare	82 l		
Nivelul presiunii acustice emise (mers în gol / În sarcină)	56 dB (A) / 59 - 63 dB (A)		
Nivelul maxim al puterii acustice evaluat după curba A (LWAd la mers în gol)	67,3 dB		

* Numărul max. de foi (DIN A4, 70 g/m² resp. 80 g/m²), alimentate longitudinal, care sunt mărunțite într-un proces de trecere. Determinarea datelor de randament indicate se realizează cu un aparat de tăiere nou și lubrifiat și cu motorul rece. O tensiune de rețea mai scăzută sau altă frecvență a rețelei decât cea indicată pot diminua capacitatea de tăiere și pot produce zgomote mari în funcționare. În funcție de structura și de proprietățile hârtiei și de tipul introducerii, capacitatea de tăiere poate să difere.



Distruătorul de documente îndeplinește prescripțiile de armonizare aflate în vigoare ale Uniunii Europene:

- Directiva privind aparatele de joasă tensiune 2014/35/UE
- Directiva privind compatibilitatea electromagnetică 2014/30/UE
- Directiva RoHS 2011/65/UE

Declarația de conformitate UE poate fi solicitată la producător.

1 Обяснение на символите и указания за безопасност

Указанията за безопасност и предупрежденията указват ситуации, в които може да се стигне до нараняване на хора или до материални щети и посочват мерки за предотвратяване на опасността.

Предупредителният триъгълник  със сигналната дума **ПРЕДУПРЕЖДЕНИЕ** и текстът на сив фон указват опасност от тежки до опасни за живота наранявания.

ВНИМАНИЕ

ви насочва към възможни материални щети.

Указание

обозначава информации за ефективна работа на машината без риск от опасности.

Указания за безопасност



Преди пускане в експлоатация на машината прочетете инструкцията за експлоатация, съхранете я за бъдещо използване и я предайте на бъдещите ползватели.

Съблюдавайте всички поставени върху машината за унищожаване на документи указания за безопасност.



Опасност от нараняване от остри ножове!

В никакъв случай не пъхайте ръка в подаването на хартията.



Опасност от нараняване чрез поемане на ръката!

Дълга коса, свободни дрехи, вратовръзки, шалове, колиета и гривни пазете далеч от отвора за подаване на хартия.



Не унищожавайте материали, склони към завързване, например, ленти, шнурове, пластмасово фолио.

Опасности за деца и други лица!



Машината не трябва да се използва от лица (включително деца под 14 години) с ограничени психически, сензорни или умствени способности или

липса на опит и/или познание, освен, ако са под надзора на отговарящо за тяхната сигурност лице или са получили указания от него, как да използват уреда. Децата трябва да се наблюдават да не играят с уреда.

Не оставяйте включена машината за унищожаване на документи без надзор.

Опасност от електрически удар



Опасно мрежово напрежение.

Неправилното използване на машината може да доведе до електрически токов удар.

- Редовно проверявайте уреда и кабела за щети.

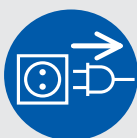

При повреда или неправилно функциониране както и преди преместване или почистване изключете машината за унищожаване на документи и извадете щепсела.

- Внимавайте да не попадне вода в машината за унищожаване на документи. Не потапяйте мрежовия кабел или щекера във вода. Не пипайте никога щекера с влажни ръце.
- Никога не дърпайте щекера за кабела от контакта, хващайте винаги за щекера.

2 Използване по предназначение, гаранция

Проверете на фабричната табелка на обратната страна на уреда, за каква ширина на рязане и мрежово напрежение е предвидена Вашата машина за унищожаване на документи и съблюдавайте съответните точки от инструкцията за експлоатация.

Машината за унищожаване на документи е предназначена само за унищожаване на хартия. В зависимост от вида на рязане могат да унищожават в малки количества и следните материали:

Ширина на рязане (mm)	4,5x30	1,9x15
Кредитни карти	•	•
Компакт дискове	•	

Не подавайте този материал през касетата за документи.

Здравият режещ инструмент е нечувствителен към кламери и телбод. При използване на автоматичното устройство за подаване по документите не трябва да има кламери. Хартията в магазина на устройството за автоматично подаване не трябва да има кламери.

Машината за унищожаване на документи има гаранционен срок от 3 години. Важи независима от отговорността за недостатъци гаранция за стоманените режещи валци HSM на машините за унищожаване на документи по време на целия срок на експлоатация на уреда. (HSM Lifetime Warranty). Изключение от това правят машини за унищожаване на документи с ширина на рязане 0,78x11 mm. Износване, щети от използване не по предназначение както и интервенции от трети лица не се покриват от гаранцията. Издърпващите ролки на касетата за документи са бързо износващи се части.

Фирма HSM гарантира доставянето на резервни части до 10 години след спиране на производството на този модел.

3 Обзор

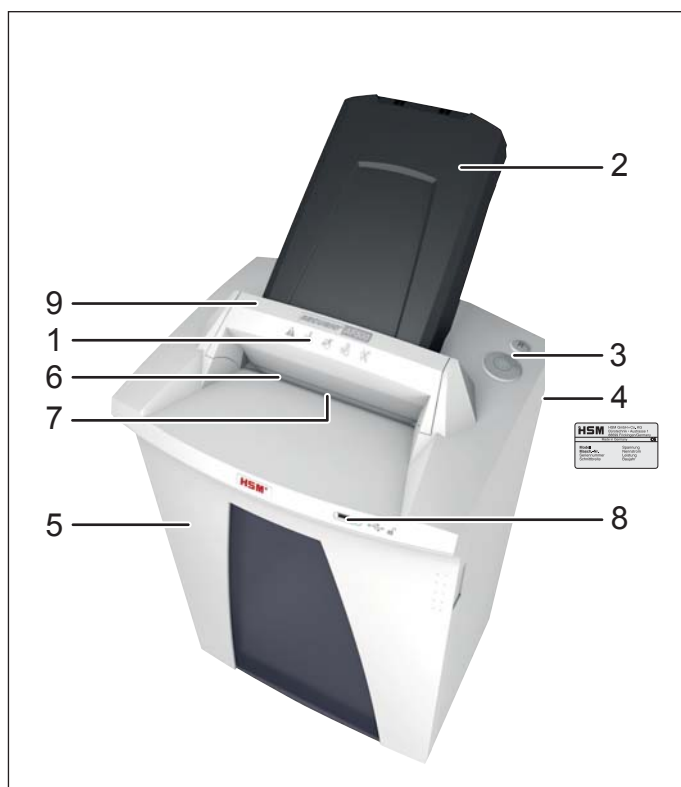

- 1 Указания за безопасност
- 2 Касета за документи, Хранилище на устройството за автоматично подаване
- 3 Управляващ и индикаторен елемент
- 4 Фирмена табелка
- 5 Врата
- 6 Отвор за подаване
- 7 Фотоклетка
- 8 USB гнездо
- 9 Елемент за безопасност

Управляващи и индикаторни елементи

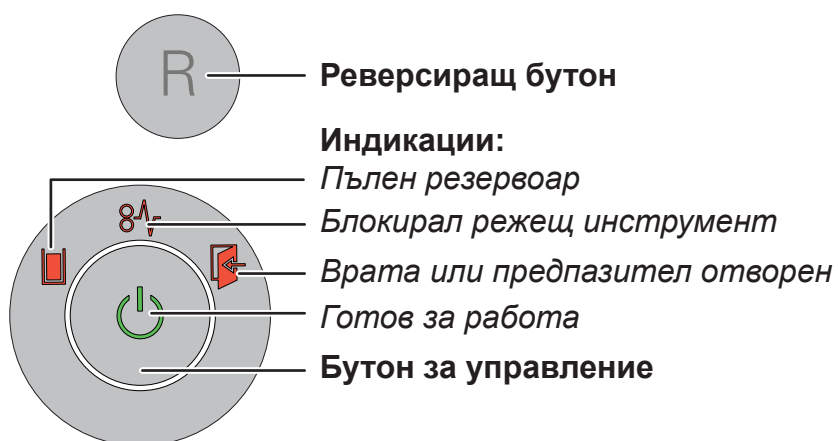

4 Пускане в експлоатация



ПРЕДУПРЕЖДЕНИЕ

**Опасно мрежово
напрежение.**



Неправилното използване на машината може да доведе до електрически токов удар.

- Използвайте уреда само в сухи вътрешни помещения. Не го използвайте във влажни помещения или под дъжда.
- Дръжте уреда, щекера и мрежовия кабел далеч от открит огън и горещи повърхности. Вентилационните отвори трябва да са свободни и да са на разстояние от стени или от мебели най-малко 5 cm.
- Внимавайте щепселът да е лесно достъпен.
- Преди включване на щепсела се убедете, че напрежението и честотата на Вашата електрическа мрежа отговарят на данните от фирмената табелка.

Монтирайте касетата за документи:

- Спуснете напред предпазителя.
- Касетата за документи е опакована в отделна опаковка. Свалете касетата.



Отворете малко капака на касетата за документи, поставете касетата във водача и я натиснете надолу докато щракне.

- Затворете капака на касетата за документи и спуснете отново назад предпазителя.
- Свържете доставения мрежов кабел към задната страна на шредера и поставете щепсела в добре инсталиран контакт.

5 Обслужване

Включване на машината за унищожаване на документи

- Поставете мрежовия прекъсвач на задната страна на машината за унищожаване на документи на „I“.
- Натиснете бутона за управление.
- Индикацията „Готов за работа“ свети.

Унищожаване на хартия

Можете да унищожавате документи като ги поставяте направо в отвора за подаване или използвате автоматичния издърпващ механизъм. По време на обработката на групата документи в устройството за автоматично подаване е възможно да се налага ръчно подаване на документи или компакт-дискове.

1. Директно подаване на хартия в отвора



При подаване на хартия фотоклетката задейства автоматично режещия инструмент.

- След около 2 с след освобождаване на отвора за подаване на хартия

машината за унищожаване на документи автоматично се изключва и преминава в режим на готовност.

2. Автоматично подаване на хартия през касетата за документи

Шредерът е оборудван с автоматично подаващо устройство (Autofeed), което може да поема до 500 листа. Затварящата се касета за документи предотвратява нежелания достъп до документи, които следва да бъдат

унищожени, по време на процеса на раздробяване. След приключване на унищожаването машината е готова отново за работа.



ПРЕДУПРЕЖДЕНИЕ

Опасност от нараняване!



Издърпващите ролки в касетата за документи също работят по време на процеса на унищожаване, когато капакът е отворен. В обсега на ролките не носете спусната дълга коса, свободно облекло, вратовръзки, шалове, колиета и гривни и др.

Поставяне на документи в касетата



Спуснете напред предпазителя (1) и отворете капака на касетата за документи (2).

Указание

Капакът е отключен (деблокиран), ако в касетата няма документи.

- Показанието „Врата или предпазител отворен“ свети.

- Поставете документа за унищожаване (макс. 500 листа, 80 g/m²) в касетата.

ВНИМАНИЕ: По документите не трябва да има кламери или телбод.

- Затворете капака и спуснете назад предпазителя.
- Показанието „Врата или предпазител отворен“ изгасва.
- Стартира се режещият механизъм.

Заклучване на касетата за документи

Вашият ключ за касетата за документи е доставеният USB стик или всеки друг обикновен USB стик.

След като сте поставили в касетата документа за унищожаване, можете да заключите касетата.

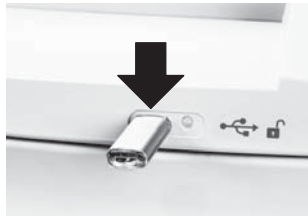

Поставете USB стика в гнездото на предната страна на шредера.

- След изваждането на USB стика капакът на касетата за документи се заключва. Документите са защитени срещу неправомерен достъп. Шредерът се стартира едва тогава, когато USB стикът е изваден.

При заключването електронното управление на шредера записва върху USB стика файл със случайно избрано число. Ето защо този стик се използва само за отварянето на касетата на **ТОЗИ** шредер.

Указание

Всяко заключване записва отново запазеното върху стика случайно избрано число. Използвайте стика за друг шредер AF500 чак когато касетата за документи е празна или е отключена.

Освен включения в доставката стик можете да използвате и други обикновени USB стикове.

Ако не разполагате вече с използвания за отключване стик или той е дефектен и не можете да отворите касетата, обърнете се към нашия отдел за обслужване на клиенти.

Указание

След като всички документи от касетата са унищожени, ключалката автоматично се отключва, дори ако не е пхнат USB стик.

За да се постави друг документ или да се отстрани задръстване на хартията, можете да отваряте касетата за документи и по време на процеса на унищожаване.

- За отключването на касетата пхнете стика в USB гнездото.
- Спуснете напред предпазителя и отворете капака на касетата за документи.



LED индикаторът до USB гнездото ще ви информира относно статуса на касетата за документи:

LED индикатор	състояние
зелена непрекъсната светлина	Касетата е пълна с документи, но може да се отваря.
червена мигаща светлина	USB стикът е пхнат, касетата се заключва.
червена непрекъсната светлина	Касетата е пълна с документи и заключена.
зелена мигаща светлина	USB стикът е пхнат, касетата се отключва.
LED не свети	В касетата няма документи и може да се отвори.

Нарязване на парчета на компакт-дискове и кредитни карти

компактдискове само с размер 4,5x30 mm, кредитни карти само с размери 4,5x30 mm и 1,9x15 mm



ПРЕДУПРЕЖДЕНИЕ

Опасност от нараняване от парченца!



В зависимост от вида на материала при унищожаване на компактдискове може да се отчупят парченца.

- Затова носете защитни очила.



- Поставете само един CD/DVD или една карта в средата на отвора за подаване. Не подавайте тези материали през касетата за документи.



Указание

За чисто разделяне и сортиране на унищожения материал можете да използвате при машини с размер

4,5x30 mm приложения към доставката плик за компактдискове.

Пазете околната среда и изхвърляйте различните материали отделно.

Изключване на машината за унищожаване на документи

- Натиснете бутона за управление.
- Индикацията „Готов за работа“ изгасва.
- Поставете мрежовия прекъсвач на задната страна на машината за унищожаване на документи на „0“.

Други работни режими

- **Постоянен режим**

Приложение: Унищожаване на по-големи количества хартия

Функция: Режещият инструмент се движи непрекъснато.

Ако в продължение на 2 минути не се подаде материал, режещият инструмент се изключва автоматично и машината за унищожаване на документи преминава в режим на готовност.

Стартиране: Натиснете бутона за управление за 4 секунди.

Преждевременно прекъсване: Натиснете бутона за управление.



- **Режим състояние на готовност**

Функция: 2 минути след последното подаване на хартия автоматично се изключват всички ненужни потребители.

Индикацията „Готов за работа“ примигва кратко на равни интервали.

При подаване на хартия машината за унищожаване на документи автоматично се задвижва.

6 Отстраняване на смущения

Индикация	Смущение	Отстраняване на смущението
-	Моторът работи постоянно без да издърпва хартия от хранилището.	<p>Засядане на хартия в хранилището на устройството за автоматично подаване. Причината обикновено е, че документите имат кламери или телбод.</p> <ul style="list-style-type: none"> • Ако касетата е заключена, поставете стика в USB гнездото. • Спуснете напред предпазителя и отворете капака на касетата за документи. • Отстранете кламерите от документите и отново поставете документите.
 Постоянна светлина	Задръстване на хартия	<p>Пъхнали сте наведнъж прекалено много хартия.</p> <ul style="list-style-type: none"> ➤ Режещият инструмент работи няколко секунди на заден ход и избутва навън хартията. • Евентуално натиснете и реверсирания бутон „R“, за да извадите хартията. • Намалете наполовина купчината хартия. • Подавайте хартията една след друга.
	Моторът не работи.	<ul style="list-style-type: none"> ➤ Задръстването на хартия в хранилището на устройството за автоматично подаване продължава над 2 минути. Вижте по-горе раздела за отстраняване на дефекти. ➤ Ако моторът работи постоянно, тъй като например светлинната защита в отвора за подаване на листите е трайно прекъсната поради наличие на хартиени частици или прах, след 60 минути същият ще се изключи.
	Претоварване	<ul style="list-style-type: none"> • Двигателят е претоварен. Преди ново пускане оставете машината за унищожаване на документи да се охлади около 15 - 20 min.
Мигаща светлина	Обща индикация за смущения	<ul style="list-style-type: none"> • По време на унищожаването на хартия е настъпила грешка. Издърпайте хартията от шлица за подаване, така че да се освободи фотоклетката.
	Пълен резервоар за събиране на унищожения материал	<ul style="list-style-type: none"> • Изпразнете резервоара за събиране на унищожения материал. <p>Указание Ако преди изваждане на резервоара задействате за кратко реверсирания бутон, една част от материала се изтегля обратно в режещия инструмент и не пада във вътрешността на шредера.</p>
	Врата или предпазител отворен	<ul style="list-style-type: none"> • Затворете вратата. • Спуснете назад предпазителя.

7 Почистване и техническа поддръжка



ПРЕДУПРЕЖДЕНИЕ

Опасно мрежово напрежение.



Неправилното използване на машината може да доведе до електрически токов удар.

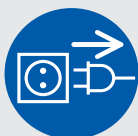

Преди преместване или почистване изключете машината за унищожаване на документи и извадете щепсела.

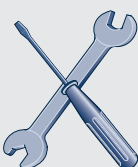

Дейности по сервизното обслужване, свързани с отстраняване на покритията на корпуса, трябва да се извършват само от службата за работа с клиенти на фирма HSM и от сервизните техници на нашите търговски партньори. Адреси на служби за работа с клиенти виж на страница 224.

Почиствайте машината за унищожаване на документи само с мека кърпа и слаб сапунен разтвор. При това не трябва да прониква вода в уреда.



Смазвайте режещия инструмент при намаляване на капацитета на рязане, поява на шумове или след всяко изпразване на резервоара за събиране на унищожения материал. За това използвайте само HSM специално масло за режещия блок:

• Пръснете специално масло за режещия блок през отвора за подаване на хартия по цялата ширина върху режещите валци.

- Оставете режещия инструмент да работи без подаване на хартия около 10 s в постоянен режим на работа.

➤ Освобождава се хартиен прах и частици.

Ако хартията вече не се подава добре от касетата към режещия механизъм, значи са износени издърпващите ролки и трябва да бъдат сменени. За целта ви предлагаме един резервен комплект. Моля, свържете се с отдела ни за обслужване на клиенти.

8 Комплект на доставка

- Машината за унищожаване на документи е опакована в картон, готова за свързване
- Проводник за присъединяване към мрежа
- 5 Плика за изрезки
- 1 CD плик за машини с ширина на рязане 4,5x30 mm
- 1 шише специално масло за режещия блок (50 ml)
- 1 USB стик
- Инструкция за експлоатация

Принадлежности

- 10 Плика за изрезки, кат. номер 1.330.995.100
- Специално масло за режещия блок (250 ml), кат. номер 1.235.997.403

Адреси на служби за работа с клиенти виж на страница 224.

9 Изхвърляне / Рециклиране



Старите електрически и електронни уреди съдържат често пъти ценни материали, но и също вредни вещества, които са били необходими за функцията и безопасността. При неправилно изхвърляне или боравене те могат

да са опасни за човешкото здраве и за околната среда. Старите уреди не трябва да се изхвърлят заедно с останалия боклук. Съблюдавайте актуалните валидни разпоредби и използвайте пунктовете за събиране на отпадъци за предаване и рециклиране на електрически и електронни стари уреди. Изхвърляйте и всички опаковъчни материали съобразно с околната среда.

10 Технически данни

Вид на рязане	Рязане на частици		
Големина на изрезките (mm)	4,5 x 30	1,9 x 15	0,78 x 11
Клас на безопасност DIN 66399	P-4 / O-3 T-4 / E-3 F-1	P-5 / T-5 E-4 / F-2	P-6 / F-3
Капацитет на рязане* (лист) DIN A4	70 g/m ² 80 g/m ²	17 - 19 14 - 16	11 - 13 9 - 11
Тегло	27 kg		
Скорост на рязане	65 mm/s		
Работна ширина	240 mm		
Свързване	230 V, 50 Hz	110 V - 120 V, 60 Hz	220 V, 60 Hz
Мощност при макс. брой листи	500 W		
Консумация на енергия в режим на готовност	< 2 Wh		
Работен режим	Постоянен режим на работа		
Условия на околната среда при работа: Температура Относителна влажност на въздуха Височина над морското равнище	-10 °C до +25 °C макс. 90 %, некондензираща макс. 2.000 m		
Размери Ш x Д x В (mm)	497 x 491 x 1002		
Обем на резервоара за събиране	82 l		
Ниво на звуково налягане (празен ход / под товар)	56 dB (A) / 59 - 63 dB (A)		
Ниво на шум клас A (LWAd при празен ход)	67,3 dB		

* Макс. брой листи (DIN A4, 70 g/m² или 80 g/m²), подадени надлъжно, които могат да се нарежат с едно пускане. Дадените данни за производителността са определят с нов, смазан режещ инструмент и студен двигател. По-слабо мрежово напрежение или друга честота на мрежата от дадената може да доведе до по-ниска производителност на рязане на листите или до повече шумове при работа. Производителността на рязане на листите може да е различна в зависимост от структурата и качествата на хартията и в зависимост от вида на въведеното.



Машината за унищожаване на документи отговаря на съответните директиви на Европейския Съюз за хармонизиране:

- Директива за ниско напрежение 2014/35/ЕС
 - Директива за електромагнитна съвместимост 2014/30/ЕС
 - Директива за ограничаване използването на опасни и вредни вещества (RoHS) 2011/65/ЕС
- Декларацията на ЕС за съгласуване може да се поиска от производителя.

1 Επεξήγηση συμβόλων και οδηγίες ασφαλείας

Οι οδηγίες ασφαλείας και οι προειδοποιήσεις χαρακτηρίζουν περιστάσεις κατά τις οποίες μπορούν να προκληθούν τραυματισμοί ή υλικές ζημιές και προτείνουν μέτρα για την αποφυγή του κινδύνου.

Το σύμβολο κινδύνου  μαζί με τη λέξη επισήμανσης **ΠΡΟΕΙΔΟΠΟΙΗΣΗ** και με κείμενο σε γκρι φόντο προειδοποιούν για σοβαρούς έως θανατηφόρους τραυματισμούς.

ΠΡΟΣΟΧΗ

επισημαίνει τον κίνδυνο πιθανών υλικών ζημιών.

Η λέξη **Υποδειξη**

χαρακτηρίζει πληροφορίες για αποτελεσματική λειτουργία του μηχανήματος χωρίς διακινδύνευση.

Υποδείξεις ασφαλείας



Πριν από την έναρξη λειτουργίας του μηχανήματος μελετήστε το εγχειρίδιο με τις οδηγίες λειτουργίες. Φυλάξτε το για μελλοντική χρήση και παραδώστε το σε τυχόν μελλοντικούς χρήστες.

Τηρείτε τις υποδείξεις ασφαλείας του καταστροφέα εγγράφων.



Κίνδυνος τραυματισμού από αιχμηρά μαχαίρια!

Ποτέ μη βάζετε τα χέρια σας στη σχισμή εισαγωγής χαρτιού.



Κίνδυνος τραυματισμού από μάγγωμα!

Στην περιοχή του ανοίγματος εισόδου δεν επιτρέπονται τα μακριά μαλλιά, τα φαρδιά ρούχα, οι γραβάτες, τα κασκόλ, οι αλυσίδες λαιμού και καρπού κλπ. Μην βάζετε μέσα στη συσκευή υλικά τα οποία έχουν την τάση να σχηματίζουν θηλειές π.χ. ταινίες, πλαστικές διαφάνειες κλπ.



Κίνδυνοι για παιδιά και για άλλα άτομα!



Το μηχάνημα δεν επιτρέπεται να χρησιμοποιείται από άτομα με περιορισμένες φυσικές, κινητικές ή νοητικές ικανότητες (ούτε από παιδιά κάτω των 14 ετών), ούτε και από άτομα χωρίς σχετική εμπειρία ή γνώσεις, εκτός εάν αυτά τα άτομα επιτηρούνται από ένα άτομο που είναι υπεύθυνο για την ασφάλεια ή εάν έχουν λάβει οδηγίες από αυτό για τον τρόπο χρήσης της συσκευής. Τα παιδιά πρέπει να επιτηρούνται ώστε να είστε σίγουροι πως δεν παίζουν με τη συσκευή.

Μην αφήνετε τη συσκευή ενεργοποιημένη όταν αυτή δεν επιτηρείται.

Κίνδυνος από ηλεκτρικό ρεύμα**Επικίνδυνη ηλεκτρική τάση!**

Από την εσφαλμένη μεταχείριση της συσκευής μπορεί να προκληθεί ηλεκτροπληξία.

- Ελέγχετε τακτικά τη συσκευή και το καλώδιο για φθορές.

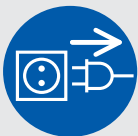

Σε περίπτωση ζημιάς ή προβληματικής λειτουργίας καθώς και πριν μετακινήσετε ή καθαρίσετε τη συσκευή, απενεργοποιήστε την και αποσυνδέστε το ρευματολήπτη.

- Μέσα στη συσκευή δεν επιτρέπεται να χυθεί νερό. Μη βυθίζετε ούτε το καλώδιο ούτε το ρευματολήπτη μέσα σε νερό. Ποτέ μην πιάνετε το ρευματολήπτη καλωδίου με υγρά χέρια.
- Ποτέ μην αποσυνδέετε το ρευματολήπτη από την πρίζα τραβώντας το καλώδιο. Πρέπει να πιάνετε μόνο από το ρευματολήπτη.

2 Ενδεδειγμένη χρήση, παροχή εγγύησης

Στην ετικέτα τύπου στην πίσω πλευρά της συσκευής θα βρείτε το πλάτος κοπής και την ηλεκτρική τάση με την οποία λειτουργεί ο καταστροφέας εγγράφων. Τηρείτε τις αντίστοιχες οδηγίες του εγχειριδίου λειτουργίας.

Ο καταστροφέας εγγράφων προορίζεται αποκλειστικά για την καταστροφή χαρτιού. Ανάλογα με το είδος κοπής μπορούν επίσης να καταστραφούν μικρές ποσότητες των ακόλουθων υλικών:

Μέγεθος κοπής (mm)	4,5x30	1,9x15
Πιστωτικές κάρτες	•	•
Δίσκοι CD	•	

Η τροφοδοσία με αυτό το υλικό δεν πρέπει να γίνεται μέσω της κασέτας χαρτιού. Ο ανθεκτικός κοπτικός μηχανισμός δεν επηρεάζεται από συνδετήρες και σύρματα συρραπτικών. Κατά τη χρήση της διάταξης αυτόματης τροφοδοσίας τα χαρτιά δεν επιτρέπεται να έχουν συνδετήρες. Τα χαρτιά στο γεμιστήρα αυτόματης τροφοδοσίας δεν επιτρέπεται να έχουν συνδετήρες.

Η εγγύηση για τον καταστροφέα εγγράφων διαρκεί 3 χρόνια. Ανεξάρτητα από την ευθύνη εγγύησης ισχύει μια εγγύηση για συμπαγείς χαλύβδινους άξονες κοπής HSM των καταστροφέων για τη συνολική διάρκεια ζωής της συσκευής (HSM Lifetime Warranty). Από αυτό εξαιρούνται οι καταστροφείς εγγράφων με πλάτος κοπής 0,78x11 mm. Η φθορά τριβής, οι ζημιές από κακό χειρισμό, η φυσιολογική φθορά καθώς και οι ζημιές από ξένες επεμβάσεις δεν καλύπτονται από την εγγύηση. Οι κύλινδροι εισαγωγής της κασέτας χαρτιού είναι ανάλωσιμα εξαρτήματα.

Η HSM εγγυάται την παράδοση ανταλλακτικών μέχρι και για 10 χρόνια μετά το πέρας παραγωγής αυτού του μοντέλου.

3 ΣΥΝΟΠΤΙΚΑ

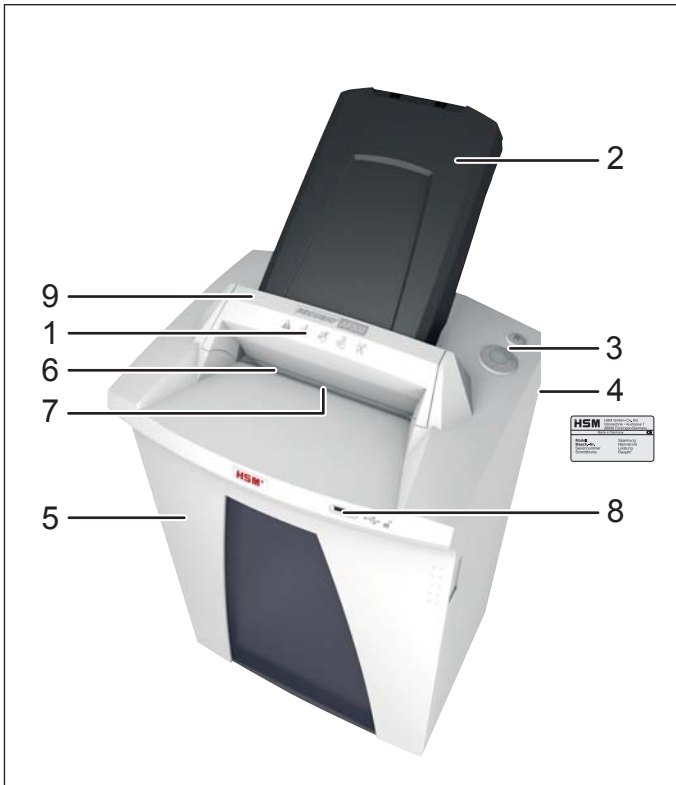

- 1 Υποδείξεις ασφαλείας
- 2 Κασέτα χαρτιού, Γεμιστήρας αυτόματης τροφοδοσίας
- 3 Μονάδα χειρισμού και ενδείξεων
- 4 Πινακίδα τύπου
- 5 Πόρτα
- 6 Άνοιγμα τροφοδοσίας
- 7 Φωτοκύτταρο
- 8 Υποδοχές USB
- 9 Στοιχείο ασφαλείας

Στοιχεία χειρισμού και ενδείξεων

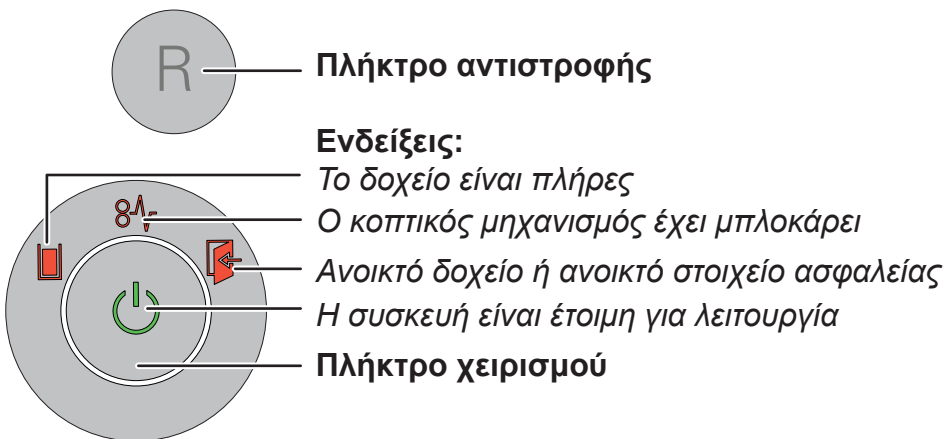

4 Έναρξη χρήσης



ΠΡΟΕΙΔΟΠΟΙΗΣΗ

Επικίνδυνη ηλεκτρική τάση!



Από την εσφαλμένη μεταχείριση της συσκευής μπορεί να προκληθεί ηλεκτροπληξία.

- Χρησιμοποιείτε τη συσκευή μόνο σε ξηρούς εσωτερικούς χώρους. Ποτέ μη λειτουργείτε τη συσκευή σε υγρούς χώρους ή στη βροχή.
- Κρατάτε τη συσκευή, το ρευματολήπτη και το καλώδιο μακριά από ανοικτές εστίες και καυτές επιφάνειες. Τα ανοίγματα αερισμού πρέπει να είναι ανοικτά και να υπάρχει απόσταση από τον τοίχο ή τα έπιπλα τουλάχιστον 5 cm.
- Ο ρευματολήπτης σύνδεσης στην πρίζα πρέπει να είναι εύκολα προσιτός.
- Πριν από τη σύνδεση του φισ στην πρίζα ελέγξτε αν η τάση και η συχνότητα του ηλεκτρικού ρεύματος συμφωνούν με τα στοιχεία στην πινακίδα της συσκευής.

Τοποθέτηση της κασέτας χαρτιού:

- Στρέψτε το στοιχείο ασφαλείας προς τα εμπρός.
- Η κασέτα χαρτιών είναι συσκευασμένη σε ξεχωριστή κούτα. Βγάλτε από μέσα την κασέτα.



Ανοίξτε το καπάκι της κασέτας χαρτιών τοποθετήστε την κασέτα στον οδηγό και πιέστε την προς τα κάτω μέχρι να ασφαλίσει.

- Κλείστε το καπάκι της κασέτας και στρέψτε το στοιχείο ασφαλείας προς τα πίσω.
- Συνδέστε το παρεχόμενο καλώδιο στην πίσω πλευρά του καταστροφέα εγγράφων και συνδέστε το φισ σε μια κατάλληλη πρίζα.

5 Χειρισμός

Ενεργοποίηση της συσκευής

- Φέρτε το γενικό διακόπτη στη πίσω πλευρά του καταστροφέα στη θέση «I».
- Πατήστε το πλήκτρο χειρισμού.
- Ανάβει η ένδειξη «Έτοιμο για λειτουργία».

Καταστροφή χαρτιών

Μπορείτε να τεμαχίσετε τα χαρτιά βάζοντάς τα κατευθείαν μέσα στο άνοιγμα ή χρησιμοποιώντας την αυτόματη τροφοδοσία. Κατά τη διάρκεια της λειτουργίας με αυτόματη τροφοδοσία είναι εφικτή και η χειροκίνητη τροφοδοσία χαρτιών ή δίσκων CD.

1. Εισαγωγή χαρτιών κατευθείαν στο άνοιγμα τροφοδοσίας



Με την τροφοδοσία χαρτιού, το φωτοκύτταρο ξεκινά αυτόματα τον κοπτικό μηχανισμό.

- Περίπου μετά από 2 δευτερόλεπτα όταν το άνοιγμα τροφοδοσίας είναι πάλι ελεύθερο, η συσκευή απενεργο-

ποιείται αυτόματα και τίθεται σε αναμονή λειτουργίας.

2. Αυτόματη τροφοδοσία χαρτιών μέσω της κασέτας

Ο καταστροφέας εγγράφων είναι εξοπλισμένος με σύστημα αυτόματης τροφοδοσίας (Autofeed), που μπορεί να δεχτεί μέχρι και 500 φύλλα χαρτί. Η κασέτα χαρτιών κλειδώνει και έτσι παρεμποδίζει την πρόσβαση άσχετων ατόμων στα προς καταστροφή χαρτιά κατά τη διαδικασία τεμαχισμού. Μετά το πέρας της καταστροφής το μηχάνημα τίθεται πάλι σε ετοιμότητα.



ΠΡΟΕΙΔΟΠΟΙΗΣΗ

Κίνδυνος τραυματισμού!



Οι κύλινδροι εισαγωγής στην κασέτα χαρτιών περιστρέφονται κατά τη διάρκεια του τεμαχισμού ακόμη και όταν το καπάκι είναι ανοικτό. Μακριά μαλλιά, φαρδιά ρούχα, γραβάτες, κασκόλ, αλυσίδες και βραχιόλια δεν επιτρέπεται να έρχονται κοντά στους κυλίνδρους.

Τοποθέτηση χαρτιών στην κασέτα



Στρέψτε το στοιχείο ασφαλείας προς τα εμπρός (1) και ανοίξτε το καπάκι της κασέτας χαρτιών (2).

Υποδειξη

Η θυρίδα απασφαλίζει όταν μέσα στην κασέτα δεν υπάρχουν καθόλου χαρτιά.

- Η ένδειξη «Ανοικτό δοχείο ή ανοικτό στοιχείο ασφαλείας» ανάβει.

• Βάλτε τα χαρτιά για καταστροφή μέσα στην

κασέτα (μέχρι 500 φύλλα, 80 g/m²).

ΠΡΟΣΟΧΗ: Τα χαρτιά δεν επιτρέπεται να περιέχουν συνδετήρες.

- Κλείστε το καπάκι και σπρώξτε το στοιχείο ασφαλείας προς τα πίσω.
- Η ένδειξη «Ανοικτό δοχείο ή ανοικτό στοιχείο ασφαλείας» σβήνει.
- Ο μηχανισμός κοπής ξεκινά.

Ασφάλιση κασέτας χαρτιών

Το κλειδί για την κασέτα χαρτιών είναι το παρεχόμενο USB στικ ή κάθε άλλο USB στικ του εμπορίου.

Αφού βάλετε τα χαρτιά στην κασέτα μπορείτε στη συνέχεια να την ασφαλίσετε.

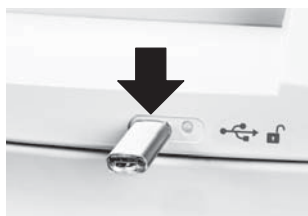

Συνδέστε το USB στικ στην υποδοχή στην μπροστινή πλευρά του καταστροφέα εγγράφων.

- Μετά την αποσύνδεση του USB στικ το καπάκι της κασέτας χαρτιών κλειδώνει. Τα έγγραφα προστατεύονται έτσι από αναρμόδια άτομα. Ο καταστροφέας ξεκινά μόνο αφού το USB στικ αποσυνδεθεί.

Κατά το κλείδωμα από το ηλεκτρονικό σύστημα ελέγχου του καταστροφέα στο USB στικ εγγράφεται ένα αρχείο με έναν τυχαίο αριθμό. Για το λόγο αυτό, αυτό το στικ χρησιμοποιείται μόνο για το άνοιγμα της κασέτας **αυτού** του καταστροφέα.

Υποδειξη

Με κάθε διαδικασία ασφάλισης ο τυχαίος αριθμός εγγράφεται εκ νέου στο στικ. Γι αυτό χρησιμοποιείτε το στικ σε έναν άλλο καταστροφέα AF500 μόνο όταν η κασέτα χαρτιού είναι κενή ή απασφαλισμένη.

Εκτός από το παρεχόμενο USB στικ μπορείτε να χρησιμοποιείτε κάθε κοινό στικ του εμπορίου.

Αν το στικ που χρησιμοποιήσατε για το κλείδωμα δεν είναι πλέον διαθέσιμο ή αν είναι χαλασμένο και δεν μπορείτε πλέον να ανοίξετε την κασέτα, απευθυνθείτε στο τμήμα εξυπηρέτησης πελατών της αντιπροσωπείας μας.

Υποδειξη

Όταν όλα τα χαρτιά στην κασέτα τεμαχιστούν, η ασφάλιση λύνεται αυτόματα ακόμη και όταν δεν είναι συνδεδεμένο κανένα USB στικ.

Για να εισάγετε και άλλα χαρτιά ή για να αφαιρέσετε μπλοκαρισμένα χαρτιά μπορείτε να ανοίξετε την κασέτα χαρτιών και κατά τη διάρκεια τεμαχισμού.

- Για απασφάλιση της κασέτας συνδέστε το USB στικ στην αντίστοιχη υποδοχή.
- Στρέψτε το στοιχείο ασφαλείας προς τα εμπρός και ανοίξτε το καπάκι της κασέτας χαρτιών.

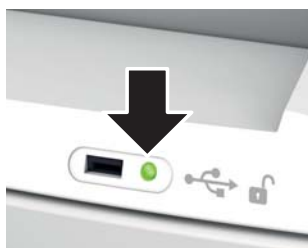

Η ένδειξη LED δίπλα στην υποδοχή USB σας ενημερώνει σχετικά με την κατάσταση της κασέτας χαρτιών:

Ένδειξη LED	Κατάσταση
Πράσινο διαρκές φως	Η κασέτα είναι γεμάτη χαρτιά αλλά μπορεί να ανοιχτεί.
Αναβοσβήνει κόκκινο	Το USB στικ είναι συνδεδεμένο, η κασέτα κλειδώνει.
Κόκκινο διαρκές φως	Η κασέτα είναι γεμάτη χαρτιά και κλειδωμένη.
Αναβοσβήνει πράσινο	Το USB στικ είναι συνδεδεμένο, η κασέτα κλειδώνει.
Η LED δεν ανάβει	Η κασέτα δεν περιέχει χαρτιά και μπορεί να ανοίξει.

Θρυμματισμός δίσκων CD και πιστωτικών καρτών

CD μόνο σε μέγεθος τεμαχισμού 4,5x30 mm, πιστωτικές κάρτες μόνο σε μέγεθος τεμαχισμού 4,5x30 mm και 1,9x15 mm



ΠΡΟΕΙΔΟΠΟΙΗΣΗ

Κίνδυνος τραυματισμού από θραύσματα!



Ανάλογα το είδος του υλικού μπορεί κατά την καταστροφή των δίσκων CD να εκτιναχθούν θραύσματα.

- Γι αυτό πρέπει να φοράτε προστατευτικά γυαλιά.



- Βάλτε μόνο ένα CD/DVD ή μόνο μία κάρτα στο μέσο του ανοίγματος τροφοδοσίας.
Μην εισάγετε αυτά τα υλικά μέσω της κασέτας χαρτιών.



Υποδειξη

Για διαχωρισμό ανά είδος των τεμαχισμένων υλικών μπορείτε σε μηχανήματα με μέγεθος τεμαχισμού

4,5x30 mm να χρησιμοποιήσετε τον παρεχόμενο σάκο CD.

Σεβαστείτε το περιβάλλον και ανακυκλώστε τα διάφορα υλικά ξεχωριστά.

Απενεργοποίηση της συσκευής

- Πατήστε το πλήκτρο χειρισμού.
- Σβήνει η ένδειξη «Έτοιμο για λειτουργία».
- Φέρτε το γενικό διακόπτη στη πίσω πλευρά του καταστροφέα στη θέση «0».

Άλλοι τρόποι λειτουργίας

- **Συνεχής λειτουργία**

Χρήση: Καταστροφή μεγάλων ποσοτήτων δίσκων χαρτιών

Λειτουργία: Ο κοπτικός μηχανισμός λειτουργεί ασταμάτητα.

Εάν για 2 λεπτά δεν έχει εισαχθεί καθόλου υλικό, ο κοπτικός μηχανισμός απενεργοποιείται και ο καταστροφέας εγγράφων περνά σε κατάσταση ετοιμότητας για λειτουργία.

Έναρξη: Πατήστε το πλήκτρο χειρισμού για 4 δευτερόλεπτα.

Πρόωρη διακοπή: Πατήστε το πλήκτρο χειρισμού.



- **Λειτουργία αναμονής**

Λειτουργία: 2 λεπτά μετά την τελευταία τροφοδοσία χαρτιού απενεργοποιούνται αυτόματα όλοι οι καταναλωτές που δεν χρειάζονται.

Η ένδειξη «Έτοιμο για λειτουργία» αναβοσβήνει σύντομα ανά τακτά χρονικά διαστήματα.

Με την τροφοδοσία χαρτιού ξεκινά ο καταστροφέας εγγράφων αυτόματα.

6 Αντιμετώπιση προβλημάτων

Ένδειξη	Βλάβη	Αντιμετώπιση βλάβης
-	Το μοτέρ λειτουργεί συνεχώς χωρίς να τραβάει χαρτιά από το γεμιστήρα.	<p>Συμφόρηση χαρτιών στο γεμιστήρα αυτόματης τροφοδοσίας</p> <p>Η αιτία συνήθως είναι οι συνδετήρες που υπάρχουν στα χαρτιά.</p> <ul style="list-style-type: none"> • Αν η κασέτα είναι κλειδωμένη, συνδέστε το στικ στην υποδοχή USB. • Στρέψτε το στοιχείο ασφαλείας προς τα εμπρός και ανοίξτε το καπάκι της κασέτας χαρτιών. • Αφαιρέστε τους συνδετήρες από τα χαρτιά και τοποθετήστε πάλι τη στοίβα.
 ανάβει διαρκώς	Συμφόρηση χαρτιού	<p>Έχετε εισάγει πάρα πολύ χαρτί.</p> <ul style="list-style-type: none"> ➤ Ο κοπτικός μηχανισμός λειτουργεί για μερικά δευτερόλεπτα προς τα πίσω και σπρώχνει το χαρτί προς τα έξω. • Πατήστε εάν χρειαστεί το πλήκτρο αντιστροφής «R», για να αφαιρεθεί το χαρτί που έχει κολλήσει. • Βάλτε τη μισή ποσότητα χαρτιού. • Εισάγετε το χαρτί διαδοχικά.
	Το μοτέρ δεν λειτουργεί.	<ul style="list-style-type: none"> ➤ Η συμφόρηση χαρτιών στο γεμιστήρα αυτόματης τροφοδοσίας διαρκεί πάνω από 2 λεπτά. Για αντιμετώπιση των προβλημάτων δείτε σχετικά παραπάνω. ➤ Αν το μοτέρ λειτουργεί συνεχώς, επειδή π.χ. η φωτοδέσμη στη σχισμή τροφοδοσία είναι μόνιμα διακεκομμένη από χαρτιά ή σκόνη, τότε αυτό θα απενεργοποιηθεί αυτόματα μετά από 60 λεπτά.
	Υπερφόρτωση	<ul style="list-style-type: none"> • Το μοτέρ υπερφορτώθηκε. Πριν θέσετε τον καταστροφέα εγγράφων πάλι σε λειτουργία αφήστε τον να κρυώσει για περίπου 15 - 20 λεπτά.
Φως αναλαμπής	Γενική ένδειξη βλάβης	<ul style="list-style-type: none"> • Κατά τον τεμαχισμό χαρτιών προέκυψε κάποιο σφάλμα. Αφαιρέστε το χαρτί από τη σχισμή εισαγωγής ώστε να ελευθερωθεί το φωτοκύτταρο.
	Το δοχείο με το κομμένο υλικό είναι πλήρες	<ul style="list-style-type: none"> • Αδειάστε το δοχείο με το κομμένο υλικό. <p>Υπόδειξη</p> <p>Εάν πριν από την αφαίρεση του δοχείου πατήσετε σύντομα το πλήκτρο αντιστροφής, τότε ένα μέρος του κομμένου υλικού κοπής θα επιστέψει μέσα στον κοπτικό μηχανισμό και δεν πέφτει μέσα στο εσωτερικό του καταστροφέα.</p>
	Ανοικτό δοχείο ή ανοικτό στοιχείο ασφαλείας	<ul style="list-style-type: none"> • Κλείστε την πόρτα. • Στρέψτε το στοιχείο ασφαλείας προς τα πίσω.

7 Καθαρισμός και συντήρηση



ΠΡΟΕΙΔΟΠΟΙΗΣΗ

Επικίνδυνη ηλεκτρική τάση!



Από την εσφαλμένη μεταχείριση της συσκευής μπορεί να προκληθεί ηλεκτροπληξία.



Πριν από την αλλαγή θέσης και τον καθαρισμό απενεργοποιήστε τον καταστροφέα εγγράφων και αποσυνδέστε το φως από την πρίζα.

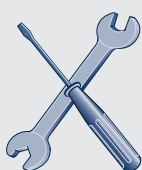

Οι εργασίες συντήρησης όπου πρέπει να αφαιρεθούν τα καλύμματα επιτρέπεται να εκτελούνται μόνο από το τμήμα εξυπηρέτησης πελατών και τους τεχνικούς σέρβις της HSM. Οι διευθύνσεις εξυπηρέτησης πελατών δίνονται στη σελίδα 224.

Καθαρίζετε τον καταστροφέα μόνο με μαλακό πανί και με ήπιο διάλυμα σαπουνάδας. Ταυτόχρονα δεν επιτρέπεται η εισχώρηση νερού στη συσκευή.



Λιπαίνετε τον κοπτικό μηχανισμό όταν μειωθεί η απόδοση κοπής, δημιουργούνται θόρυβοι ή μετά από κάθε άδειασμα του

δοχείου κομμένων τεμαχίων. Για το σκοπό αυτό χρησιμοποιείτε μόνο το ειδικό λάδι μπλοκ κοπής της HSM:

- Μέσα από το άνοιγμα εισόδου του χαρτιού ψεκάστε ειδικό λάδι στους κυλίνδρους κοπής καθόλο το πλάτος.
 - Λειτουργήστε για 10 δευτερόλεπτα τον κοπτικό μηχανισμό χωρίς χαρτιά σε διαρκή λειτουργία.
- Η χαρτόσκονη και τα σωματίδια ξεκολλούν και φεύγουν.

Αν τα χαρτιά δεν προωθούνται σωστά από την κασέτα στον μηχανισμό κοπής, οι κύλινδροι εισαγωγής έχουν φθαρεί και θα πρέπει να αντικατασταθούν. Διατίθεται ένα κατάλ-

ηλο σετ αντικατάστασης. Ελάτε σε επαφή με το τμήμα εξυπηρέτησης πελατών της αντιπροσωπείας μας.

8 Απόρριψη / Ανακύκλωση

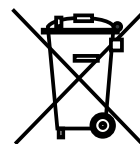

Οι παλιές ηλεκτρικές και ηλεκτρονικές συσκευές περιέχουν διάφορα πολύτιμα υλικά, αλλά και επικίνδυνες ουσίες, που είναι απαραίτητες για τη λειτουργία και την ασφάλεια. Αν γίνει λανθασμένη απόρριψη ή μεταχείριση, αυτές οι ουσίες μπορεί να είναι επικίνδυνες για την υγεία και το περιβάλλον. Ποτέ μην πετάτε τις παλιές συσκευές στα απορρίμματα. Τηρείτε τους ισχύοντες κανονισμούς και χρησιμοποιείτε τα σημεία συλλογής για την επιστροφή και ανακύκλωση των ηλεκτρικών και ηλεκτρονικών παλιών συσκευών. Επίσης και όλα τα υλικά συσκευασίας πρέπει να απορρίπτονται με σεβασμό προς το περιβάλλον.

9 Περιεχόμενα συσκευασίας

- Καταστροφέας εγγράφων έτοιμος για σύνδεση συσκευασμένος σε κούτα
- Καλώδιο ηλεκτρικής σύνδεσης
- 5 σάκοι για κομμένα κομμάτια
- 1 σάκος CD για μηχανήματα με πλάτος τεμαχισμού 4,5x30 mm
- 1 φιάλη με ειδικό λάδι του μπλοκ κοπής (50 ml)
- 1 στικ USB
- Οδηγίες λειτουργίας

Παρελκόμενα

- 10 σάκοι για κομμένα κομμάτια κωδικός παραγγελίας 1.330.995.100
- Ειδικό λάδι για το μπλοκ κοπής (250 ml) κωδικός παραγγελίας 1.235.997.403

Οι διευθύνσεις εξυπηρέτησης πελατών δίνονται στη σελίδα 224.

10 Τεχνικά στοιχεία

Είδος κοπής	Κοπή τεμαχίου		
Μέγεθος κοπής (mm)	4,5 x 30	1,9 x 15	0,78 x 11
Βαθμός ασφαλείας DIN 66399	P-4 / O-3 T-4 / E-3 F-1	P-5 / T-5 E-4 / F-2	P-6 / F-3
Απόδοση κοπής* (φύλλα) DIN A4	70 g/m ² 80 g/m ²	17 - 19 14 - 16	11 - 13 9 - 11
Βάρος	27 kg		
Ταχύτητα κοπής	65 mm/s		
Πλάτος εργασίας	240 mm		
Σύνδεση	230 V, 50 Hz	110 V - 120 V, 60 Hz	220 V, 60 Hz
Μέγιστη ισχύς για μέγιστο αριθμό φύλλων	500 W		
Κατανάλωση ρεύματος σε κατάσταση ετοιμότητας	< 2 Wh		
Τρόπος λειτουργίας	Συνεχής λειτουργία		
Συνθήκες περιβάλλοντος σε λειτουργία: Θερμοκρασία Σχετική υγρασία Υψόμετρο (NN)	-10 °C έως +25 °C max. 90 %, χωρίς συμπύκνωση max. 2.000 m		
Διαστάσεις ΠxΥxB (mm)	497 x 491 x 1002		
Όγκος του δοχείου συλλογής	82 l		
Στάθμη πίεσης θορύβου (λειτουργία χωρίς φορτίο / Υπό φορτίο)	56 dB (A) / 59 - 63 dB (A)		
Ένταση θορύβου αξιολόγησης A (LWAd λειτουργία χωρίς φορτίο)	67,3 dB		

* Ο μέγιστος αριθμός φύλλων (DIN A4, 70 g/m² ή 80 g/m²), τροφοδοσία κατά μήκος, που μπορούν να τεμαχιστούν σε μία δόση. Ο προσδιορισμός των αναφερόμενων στοιχείων ισχύος γίνεται με καινούργιο, λαδωμένο μηχανισμό κοπής και με ψυχρό μοτέρ. Μια πιο αδύνατη ηλεκτρική τάση ή μια άλλη συχνότητα από ότι αναγράφεται μπορεί να οδηγήσει σε πιο χαμηλή απόδοση φύλλων και σε μεγαλύτερο θόρυβο λειτουργίας. Ανάλογα με τη δομή και τις ιδιότητες του χαρτιού καθώς και το είδος τροφοδοσίας η απόδοση φύλλων μπορεί να διαφέρει.



Ο κατασκευαστής εγγράφει την εκπλήρωση των σχετικών κανονισμών εναρμόνισης της Ευρωπαϊκής Ένωσης:

- Οδηγία χαμηλής τάσης 2014/35/ΕΕ
- Οδηγία ΗΜΣ 2014/30/ΕΕ
- Οδηγία RoHS 2011/65/ΕΕ

Η δήλωση συμμόρφωσης ΕΕ μπορεί να ζητηθεί από τον κατασκευαστή.

1 Sembol açıklaması ve güvenlik uyarıları

Güvenlik ve uyarı bilgileri ile insanlara zarar verebilecek veya maddi hasar oluşturabilecek durumlara işaret ederler ve tehlikeleri önlemek için alınması gereken önlemleri açıklamaktadır.

Uyarı üçgeni  sinyal sözcük **UYARI** ve gri fon üzerindeki metin ağır veya hayati tehlike oluşturan yaralanmalara işaret etmektedir.

İKAZ

Olası maddi hasarlara işaret eder.

Not

makinenin tehlike riski olmadan etkin bir şekilde çalıştırılması için gerekli bilgilere işaret eder.

Güvenlik uyarılar



Makineyi devreye almadan önce, bu kullanım kılavuzunu okuyun, ileride kullanmak üzere saklayın ve makineyi başkasına verdiğinizde, yeni kullanıcıya bu kılavuz ile birlikte verin.

Evrak imha makinesinin üzerinde bulunan güvenlik uyarılarına uyun.



Keskin bıçak yaralanma tehlikesi oluşturur!

Elinizi kesinlikle kağıt besleme açıklığına sokmayınız.

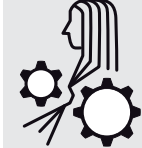

Yaralanma tehlikesi İçeriye çekerek!

Uzun saçlar, bol elbiseler, kravatlar, atkılar ve bilezikler vb. kağıt besleme açıklığının yakınına getirilmemelidir. Düğüm oluşturabilecek bant, ip, plastik folyo gibi malzemeler kullanmayınız.



Çocuklar ve diğer insanlar için tehlike!



Bu makine, 14 yaşın altındaki çocuklar da dahil olmak üzere, fiziksel, duyuşsal ve ruhsal özürü veya bilgi ve/veya deneyim eksikliği olan insanlar tarafından kullanılmamalıdır, bu kişilerin bakımından sorumlu kişilerin denetimi altında veya onların talimatları doğrultusunda kullanılabilirler. Çocuklar gözetim altında tutularak cihazla oynamaları önlenmelidir.

Evrak imha makinesini gözetimsiz olarak çalışır durumda bırakmayın.

Elektrik akımının oluşturduğu tehlike**Tehlikeli şebeke gerilimi!**

Makinenin yanlış kullanılması elektrik şokuna sebep olabilir.

- Cihazda ve kablosunda düzenli hasar kontrolü yapınız.

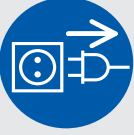

Evrak imha makinesini, hasarlı durumda ise veya düzgün çalışmıyorsa, ya da yerini değiştirirken veya temizlerken kapatın ve şebeke fişini çekin.

- Evrak imha makinesinin içine su girmemelidir. Şebeke kablosunu ve fişini suya batırmayınız. Şebeke fişine ıslak ellerle dokunmayınız.
- Şebeke fişini prizden çekerken kablodan tutmayınız, daima fişi tutarak çekiniz.

2 Maksadına uygun kullanım, garanti

Cihazın arka yüzündeki tip etiketine bakarak, evrak imha makinenizin hangi kesme genişliğine ve şebeke gerilimine uygun olduğunu tespit edin ve işletme kılavuzundaki ilgili maddelere dikkat edin.

Bu evrak imha makinesi sadece kağıt imha etmek için tasarlanmıştır. Kesim tipine göre, aşağıdaki mızemelerden de az bir miktarı imha edilebilir:

Kesim genişliği (mm)	4,5x30	1,9x15
Kredi kartları	•	•
CD'ler	•	

Bu malzemeyi kağıt kaseti üzerinden yerleştirin. Dayanıklı kesme mekanizması zımbalara ve ataşlara karşı dayanıklıdır. Sadece otomatik besleme tertibatı üzerinden beslenen kağıtta zımba teli olmamalıdır. Autofeed magazindeki kağıtta ataş bulunmamalıdır.

Evrak imha makinesinin garanti süresi 3 yıldır. Evrak imha makinesinin HSM som çelik bıçak merdaneleri için verilen teminatın dışında tüm servis ömrü boyunca bir garanti geçerlidir (HSM Lifetime Warranty). Burada kesim genişlikleri 0,78x11 mm olan evrak imha makineleri birer istisnadır. Aşınma, yanlış kullanım sonucu oluşan hasarlar ve üçüncü kişiler tarafından içi açıldığında, verdiğimiz garanti geçersizdir. Kağıt kasetinin içeriye çekme silindirlere sarf malzemeleridir.

HSM bu modelin üretiminin sona ermesinden itibaren 10 yıl daha yedek parça teslimatını garanti eder.

3 Genel bakış

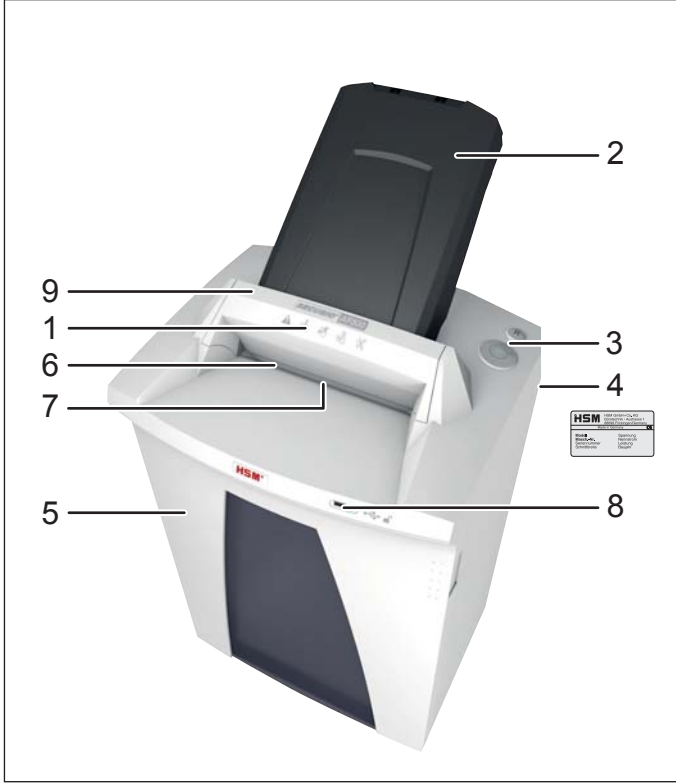

- 1 Güvenlik uyarıları
- 2 Kağıt kaseti, Autofeed magazin
- 3 Kontrol ve gösterge ünitesi
- 4 Tıp etiketi
- 5 Kapı
- 6 Besleme açıklığı
- 7 Işıklı bariyer
- 8 USB soketi
- 9 Güvenlik elemanı

Kontrol ve gösterge elemanları

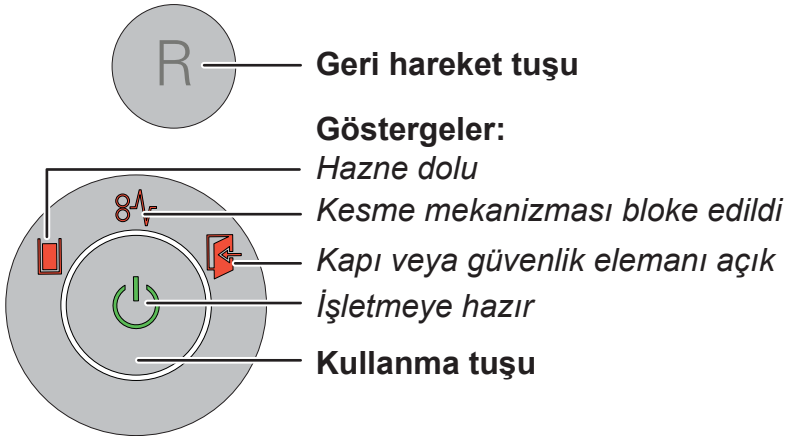

4 İlk devreye alma



UYARI

Tehlikeli şebeke gerilimi!



Makinenin yanlış kullanılması elektrik şokuna sebep olabilir.

- Cihazı sadece kuru iç mekanlarda kullanınız. Nemli mekanlarda veya yağmur altına kesinlikle kullanmayınız.
- Cihazı, şebeke fişini ve şebeke kablosunu açık ateşten ve sıcak yüzeylerden uzak tutunuz. Havalandırma menfezlerinin önleri kapatılmamalı ve duvara veya mobilyalara 5 cm mesafe bırakılmalıdır.
- Şebeke fişine kolay erişilmesine dikkat edin.
- Şebeke fişini takmadan önce, elektrik şebekenizin geriliminin ve frekansının tip etiketi üzerindeki bilgilerle aynı olmasına dikkat edin.

Kağıt kasetinin takılması:

- Güvenlik elemanını öne doğru katlayın.
- Kağıt kaseti ayrı bir karton içinde bulunur. Kaseti çıkartın.



Kağıt kasetinin kapağını bir miktar açın, kaseti yuvaya yerleştirin ve yerine oturana kadar aşağıya doğru bastırın.

- Kağıt kasetinin kapağını kapatın ve güvenlik elemanını tekrar arkaya katlayın.
- Birlikte verilen şebeke kablosunu evrak imha makinesinin arkasına ve şebeke fişini kurallara uygun olarak monte edilmiş bir prize takın.

5 Kullanılması

Evrak imha makinesinin çalıştırılması

- Evrak imha makinesinin arka tarafındaki şebeke anahtarını «I» konumuna getirin.
- Kullanma tuşuna basın.
- «Çalışmaya hazır» lambası yanar.

Kağıt imhası

Kağıt imha etmek için doğrudan besleme açıklığını veya otomatik beslemeyi kullanabilirsiniz. Autofeed istif işlenirken elle kağıt veya CD'ler beslenebilir.

1. Kağıdın doğrudan besleme açıklığına verilmesi



Kağıt yerleştirildiğinde, kesme mekanizmasının ışıklı bariyeri çalışmaya başlar.

- Evrak imha makinesi, kağıt besleme açıklığı tekrar boşaldıktan yakl. 2 sn sonra otomatik olarak kapanır

ve stand-by konumuna geçer.

2. Kağıdın kağıt kaseti üzerinden otomatik olarak beslenmesi

Evrak imha makinesi, 500 adete kadar kağıt yaprağı alabilen otomatik bir besleme tertibatı (autofeed) ile donatılmıştır. Kilitlenebilen kağıt kaseti imha işlemi esnasında imha edilecek dokümanlara izinsiz erişimi önler. Parçalama işlemi tamamlandıktan sonra makine yeniden çalışmaya hazır konumuna geçer.



UYARI

Yaralanma tehlikesi!

Kağıt kasetindeki içeriye çekme silindirleri, imha işlemi esnasında kapak açık olsa da çalışır. Uzun saçlar, bol elbiseler, kravatlar, atkılar ve bilezikler vb. silindirlerin yakınına getirilmemelidir.



Kasete kağıt yerleştirilmesi



Güvenlik elemanını öne katlayın (1) ve kağıt kasetinin kapağını açın (2).

Not

Kasette artık kağıt yoksa, kapağın kilidi açılır.

- «Kapı veya güvenlik elemanı açık» lambası yanar.

• İmha edilecek kağıtları (maks. 500 yaprak, 80 g/m²) kasete yerleştirin.

İKAZ: Kağıtta zımba teli veya ataş olmamalıdır.

- Kapağı kapatın ve güvenlik elemanını tekrar arkaya katlayın.
- «Kapı veya güvenlik elemanı açık» lambası söner.
- Kesme ünitesi çalışmaya başlar.

Kağıt kasetinin kilitlemesi

Kağıt kasetinin anahtarı birlikte verilen veya herhangi başka bir USB bellektir.

İmha edilecek kağıdı kasete yerleştirdikten sonra, kaseti artık kilitleyebilirsiniz.

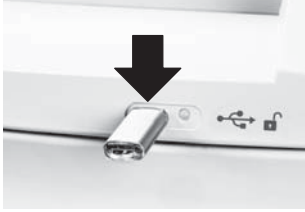

USB belleği evrak imha makinesinin ön tarafındaki sokete takın.

- USB bellek çıkartıldığında kağıt kasetinin kapağı kilitletir. Doküman izinsiz erişime karşı korunur atık. Evrak imha makinesi USB bellek çıkartıldıktan sonra çalışmaya başlar.

Kilitleme esnasında, evrak imha makinesinin elektronik kontrol ünitesi USB belleğe rastgele sayı içeren bir dosya yazar. Bu nedenle bu USB bellek sadece **bu** evrak imha makinesini açmak için kullanılabilir.

Not

Her kilitleme işleminde USB bellek üzerindeki kayıtlı rastgele sayının üzerine yeni bir rastgele sayı yazılır. Bu sebepten, bu USB belleği başka bir AF500 evrak imha makinesinde kullanabilmek için, o ana kadar kullanıldığı makinenin kağıt kasetinin boş olması veya kilitli olmaması gerekir.

Birlikte verilen USB bellek yerine piyasada yaygın olan başka bir USB bellek de kullanabilirsiniz.

Kilitlemek için kullanılan USB bellek kaybolursa veya arızalı ise ve kaseti artık açamıyorsanız, lütfen müşteri hizmetlerimize başvurunuz.

Not

Kasette bulunan tüm kağıtlar imha edildikten sonra, kilit USB bellek takılı olmasa da otomatik olarak açılır.

Başka kağıt yerleştirmek veya sıkışmış kağıtları almak için, kağıt kaseti imha işlemi esnasında da açılabilir.

- Kasetin kilidini açmak için USB belleği USB girişine takın.
- Güvenlik elemanını öne katlayın ve kağıt kasetinin kapağını açın.



Kağıt kasetinde kağıt sıkışması varsa, bu durum USB soketinin yanında bulunan LED gösterge ile gösterilir.

LED gösterge	Durum
yeşil ışık	Kaset kağıtla dolu, fakat açılabilir.
yanıp sönen kırmızı ışık	USB çubuk takılı, kaset kilitletir.
kırmızı ışık	Kaset kağıtla dolu ve kilitli.
yanıp sönen yeşil ışık	USB çubuk takılı, kaset kilitli değil.
LED yanmıyor	Kasette kağıt yok ve açılabilir.

CD'lerin ve kredi kartlarının parçalanması

CD'leri kesme boyu sadece 4,5x30 mm, kredi kartlarını kesme boyları sadece 4,5x30 mm ve 1,9x15 mm



UYARI

Kıymıklarla yaralanma tehlikesi!



CD parçalanırken malzeme cinsine bağlı olarak kıymıklar oluşabilir.

• Bu sebepten koruyucu gözlük takınız.



- Besleme açıklığının ortasına her seferinde sadece bir CD/DVD veya bir kart yerleştirin. Bu malzemeleri kağıt kaseti üzerinden yerleştirin.



Not

İmha edilen malzemelerin cinsine göre ayrılması için, kesme boyu 4,5x30 mm olan makinelerde birlikte verilen CD torbası kullanılabilir.

Lütfen çevrenizi koruyun ve farklı malzemeleri ayrıştırarak atık toplamaya kazandırınız.

Evrak imha makinesinin kapatılması

- Kullanma tuşuna basın.
- «Çalışmaya hazır» lambası söner.
- Evrak imha makinesinin arka tarafındaki şebeke anahtarını «0» konumuna getirin.

Diğer çalışma modları

• Daimi modu

Kullanım: Büyük miktarlarda kağıt imhası

İşlev: Kesme mekanizması kesintisiz çalışır.

2 dakika süre ile malzeme beslemesi yapılmazsa, kesme mekanizması kapanır ve evrak imha makinesi işletmeye hazır duruma geçer.

Başlama: Kullanma tuşuna 3 saniye basın.

Önceden kapatma: Kullanma tuşuna basın.



• Standby modu

İşlev: Son kağıt beslemesinden 2 dakika sonra, gerekli olmayan tüm tüketiciler otomatik olarak kapatılır.

«İşletmeye hazır» lambası kısa aralıklarla yanıp söner.

Kağıtla beslendiğinde, evrak imha makinesi kendiliğinden çalışır.

6 Arıza giderme

Gösterge	Arıza	Arıza giderme
-	Motor magazinden kağıt çekmeden daimi olarak çalışır.	Autofeed magazinde kağıt birikmesi Nedeni genelde kağıt istifindeki ataçlardır. • Kaset kilitli ise, USB çubuğunu USB girişine takın. • Güvenlik elemanını öne katlayın ve kağıt kasetinin kapağını açın • Kağıttaki ataçları çıkartın ve istifi tekrar yerleştirin.
 Sürekli ışık	Kağıt birikmesi	Bir seferde çok fazla kağıt yerleştirdiniz. ➤ Kesme mekanizması birkaç saniye geriye doğru çalışır ve kağıdı dışarıya iter. • Gerektiğinde geri hareket tuşuna «R» basarak kağıt istifini çıkartın. • Kağıt istifini yarıya indirin. • Kağıtları arka arkaya yerleştirin.
	Motor çalışmıyor.	➤ Autofeed magazindeki kağıt birikmesi 2 dakikadan daha uzun. Hatanın giderilmesi için yukarıya bakın. ➤ Motor devamlı olarak çalışırsa, ör. besleme açıklığındaki fotoselin önü daimi olarak kağıt parçacıları veya toz ile kapanmış ise, 60 dakika sonra otomatik olarak kapanır.
	Aşırı yüklenme	• Motorda aşırı yüklenme var. Evrak imha makinesini yeniden çalıştırmadan önce, yakl. 10 - 15 dakika soğumasını bekleyin.
Yanıp sönen lamba	Genel arıza göstergeleri	• Kağıt imha ederken bir hata oluştu. Işıklı bariyerin önünün serbest olması için kağıdı giriş deliğinden dışarıya çekin.
	Kesilen malzeme haznesi dolu.	• Kesilen malzeme haznesini boşaltın. Not Hazneyi almadan önce, geri hareket tuşuna kısaca bastığınızda, kesilen malzemenin bir kısmı kesme mekanizmasına geri çekilir ve evrak imha makinesinin içine düşmez.
	Kapı veya güvenlik elemanı açık	• Kapıyı kapatın. • Güvenlik elemanını arkaya doğru katlayın.

7 Temizlik ve bakım



UYARI

Tehlikeli şebeke gerilimi!



Makinenin yanlış kullanılması elektrik şokuna sebep olabilir.

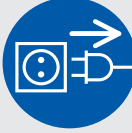

Yerini değiştirmeden veya temizlemeden önce evrak imha makinesini kapatın ve şebeke fişini çekin.

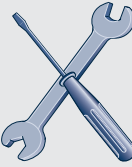

Cihazın kapaklarının sökülmesini gerektiren servis çalışmaları sadece HSM müşteri servisi ve sözleşme ortaklarımızın Servis teknisyenleri tarafından yapılmalıdır. Müşteri hizmeti adresleri için, bkz. sayfa 224.

Evrak imha makinesini sadece yumuşak bir bez veya sabunlu su çözeltisi ile temizleyin. Temizlik yaparken cihazın içine su girmemelidir.



Kesme kapasitesi azaldığında, ses yapmaya başladığında veya kesilen parça haznesini boşalttıktan sonra, kesme

mekanizması daima yağlanmalıdır. Sadece HSM kesme bloğu özel yağı kullanınız:

- Özel yağı kağıt besleme açıklığından kesme millerinin tüm genişliği boyunca püskürtün.
- Kesme mekanizmasını yakl. 10 saniye kağıt koymadan sürekli çalışma modunda çalıştırın.

► Kağıt tozları ve partiküller çözülür.

Kasetteki kağıt kesme ünitesine artık güvenli olarak beslenemez ise, içeriye çekme makaraları aşınmıştır ve değiştirilmeleri gerekir. Bunun için bir yedek set sunmaktayız. Lütfen müşteri hizmetleri ile irtibata geçin.

8 Atık toplama / Geridönüşüm



Elektrikli ve elektronik hurda cihazlarda çoğu zaman halen işlev ve güvenlik için kullanılmış olan değerli malzemeler ile kısmen de zararlı maddeler bulunur.

Doğru olarak atık toplama sistemine verilmediğinde, bu maddeler insan ve çevre sağlığı için tehlike oluşturabilirler. Hurda cihazlar kesinlikle evsel çöp ile birlikte atılmamalıdır. Güncel olarak geçerli atık toplama talimatlarında dikkat ederek elektrikli ve elektronik hurda cihazları yeniden değerlendirilmeleri için kurulan toplama yerlerine veriniz. Tüm ambalaj malzemelerini çevre sağlığına uygun bir atık toplama sistemine verin.

9 Teslimat içeriği

- Evrak imha makinesi, bağlantıya hazır olarak bir karton içerisinde
- Şebeke bağlantı kablosu
- 5 Kesilen malzeme torbaları
- 1 CD torbası, kesme genişliği 4,5x30 mm olan makineler için
- 1 şişe özel kesme bloğu yağı (50 ml)
- 1 USB çubuğu
- Kullanım kılavuzu

Aksesuar

- 10 Kesilen malzeme torbaları
Sip. No. 1.330.995.100
- Özel kesme bloğu yağı (250 ml)
Sip. No. 1.235.997.403

Müşteri hizmeti adresleri için, bkz. sayfa 224.

10 Teknik bilgiler

Kesme tipi	Partikül kesimi		
Kesim boyu (mm)	4,5 x 30	1,9 x 15	0,78 x 11
Güvenlik seviyesi DIN 66399	P-4 / O-3 T-4 / E-3 F-1	P-5 / T-5 E-4 / F-2	P-6 / F-3
Kesme gücü* (Yaprak) DIN A4	70 g/m ² 80 g/m ²	17 - 19 14 - 16	11 - 13 9 - 11
Ağırlık	27 kg		
Kesme hızı	65 mm/s		
Çalışma genişliği	240 mm		
Bağlantı	230 V, 50 Hz	110 V - 120 V, 60 Hz	220 V, 60 Hz
Kapasite maks. yaprak sayısında	500 W		
Enerji tüketimi stand-by modunda	< 2 Wh		
İşletme modu	Sürekli işletme		
İşletmedeki ortam koşulları: Sıcaklık bağıl nem Deniz seviyesinden yükseklik	-10 °C ile +25 °C arası maks. %90, yoğuşmasız maks. 2.000 m		
Boyutlar G x D x Y (mm)	497 x 491 x 1002		
Toplama haznesinin hacmi	82 l		
Emisyon ses basıncı seviyesi (boşta çalışırken / yük altında)	56 dB (A) / 59 - 63 dB (A)		
A- değerlendirilmeli ses gücü seviyesi (rölantideki LWAd değeri)	67,3 dB		

* Uzunlamasına yerleştirilerek bir seferde kesilebilecek maksimum yaprak (DIN A4, 70 g/m² ya da 80 g/m²) adeti. Verilen kapasite değerleri yeni, yağlanmış kesme mekanizması ile ve soğuk motorda hesaplanır. Daha zayıf bir şebeke gerilimi veya belirtilenden başka bir şebeke frekansı ile daha düşük kapasitede çalışılabilir ve çalışma sesleri de yükselebilir. Kağıdın yapısına ve özelliklerine bağlı olarak, yaprak kapasitesi değişebilir.



Evrak imha makinesi geçerli Avrupa Birliği uyumlaştırma talimatlarına uygundur:

- Alçak Gerilim Direktifi 2014/35/AB
- EMU Direktifi 2014/30/AB
- RoHS-Direktifi 2011/65/AB

Bu AB Uygunluk Beyanı üreticiden istenebilir.

HSM®

HSM GmbH + Co. KG

Austraße 1-9
88699 Frickingen / Germany

Tel. +49 7554 2100-0
Fax +49 7554 2100 160
info@hsm.eu
www.hsm.eu

HSM (UK) Ltd.

14 Attwood Road / Zone 1
Burntwood Business Park
Burntwood ▪ Staffordshire
WS7 3GJ
United Kingdom

Tel. +44 1543 272-480
Fax +44 1543 272-080
info@hsmuk.co.uk
www.hsm.eu

HSM France SAS

Parc de Genève
240, Rue Ferdinand Perrier
69800 Saint-Priest
France

Tél. +33 472 210580
Fax +33 472 517481
France@hsm.eu
www.hsm.eu

HSM of America LLC

419 Boot Road
Downingtown, PA 19335
USA

Tel. +1 484 237-2308
+1 800 613-2110
Fax +1 484 237-2309
customerservice@hsm.us
info@hsm.us
www.hsm.us

HSM Polska SP. z o.o.

ul. Emaliowa 28
02-295 Warszawa
Poland

Tel. +48 22 862 2369
Fax +48 22 862 2368
Handlowy@hsm.eu
www.hsm.eu

**HSM Técnica de Oficina y
Medioambiente, España, S.L.U.**

C/Tona
Nave nº 15 "El Lago"
Pol. Ind. Monguit
08480 L'Ametlla del Vallès
Barcelona
Spain

Tel. +34 93 8617187
Fax +34 93 8463417
Spain@hsm.eu
www.hsm.eu